

Návod k montáži

Karta regulátoru (modul 400)

1. Obecně

Pozor!

Modul je osazen součástkami, které jsou citlivé na elektrostatické náboje.

Proto nesahejte na desku! Existuje nebezpečí zničení!

Před instalací modulu se krátce dotkněte trubek rozvodu, aby se odvedl elektrostatický náboj z těla.



2. Montáž

2.1 Demontáž modulu

- Odpojte zařízení od přívodu el. proudu.
- Odstraňte zadní stěnu regulátoru.
- Z modulu stáhněte barevné konektorové svorky (obr. 1).
- Odstraňte kabelové přichytky na zadní stěně regulátoru.

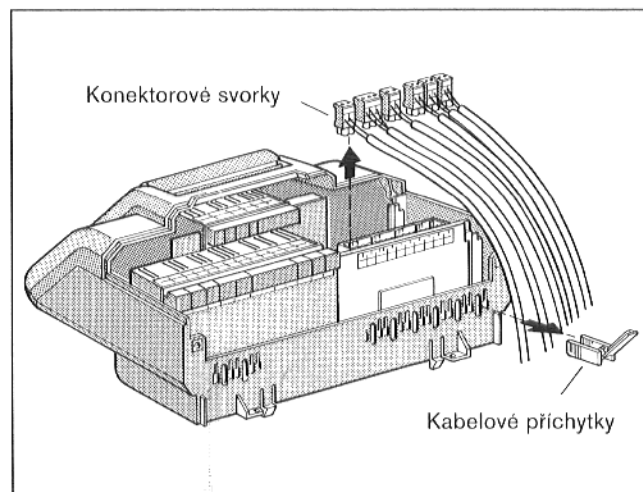

Obr. 1

- Šedou krycí desku modulu vytáhněte směrem nahoru.
- **Pozor!** Modul je ve svorkovnici přidržován modrou pojistnou západkou.
- Modrou pojistnou západku otevřete směrem dopředu a modul vytáhněte.

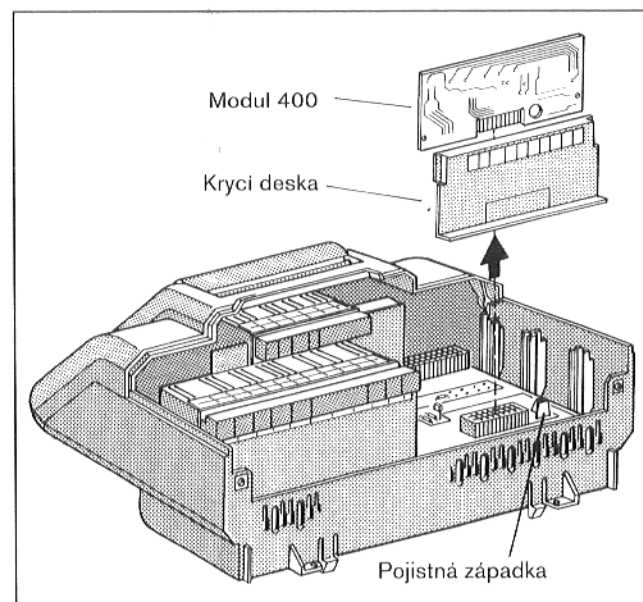

Obr. 2

2.2 Instalace Modulu

- Otevřete karton s novým modulem.
- **Pozor!**
Nového modulu se dotýkejte pouze na liště k tomu účelu určené (obr. 3).

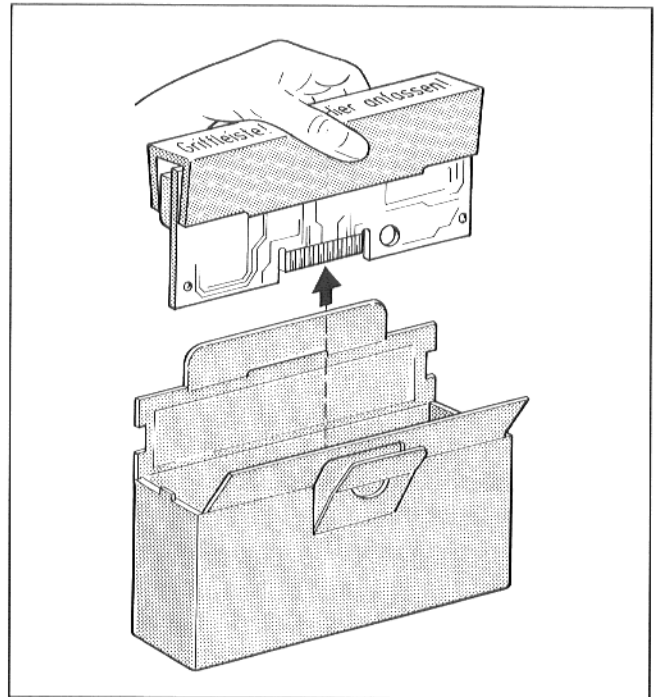

Obr. 3

- Pomocí lišty pro uchopení modul vytáhněte z kartonu a zasuňte do svorkovnice v regulátoru (obr. 4).
- Lištu pro uchopení odstraňte.
- Nastrčte krycí desku.
- Barevné konektory opět zapojte podle jejich označení.
- Kabelové přichytky s přípojným kabelem opět nasuňte na zadní stěnu regulátoru a zajistěte.
- Našroubujte zadní stěnu regulátoru.

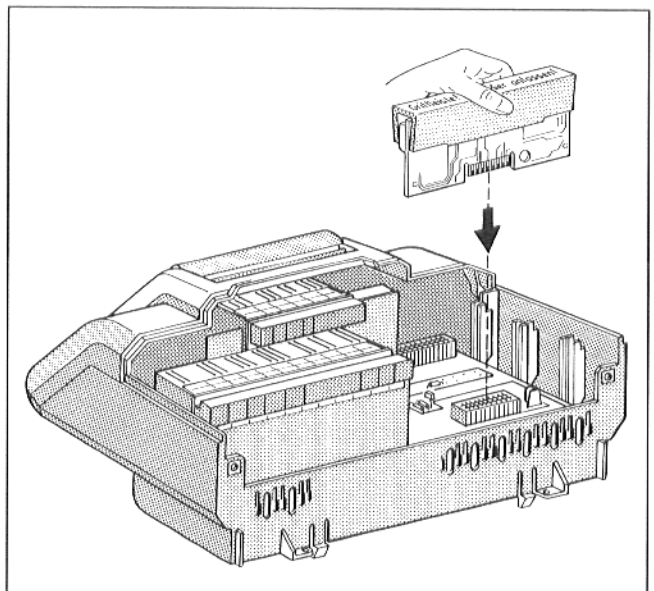

Obr. 4

3. Předání nových dat do nového modulu

- Zapněte regulátor a několik sekund vyčkejte.
- Na displeji dálkového ovládání se eventuálně objeví hlášení „Pozor, hodnoty byly změněny!...“.
Toto hlášení bezpodmínečně potvrďte tlačítkem E. Objeví se strana „Co byste chtěli udělat?...“.

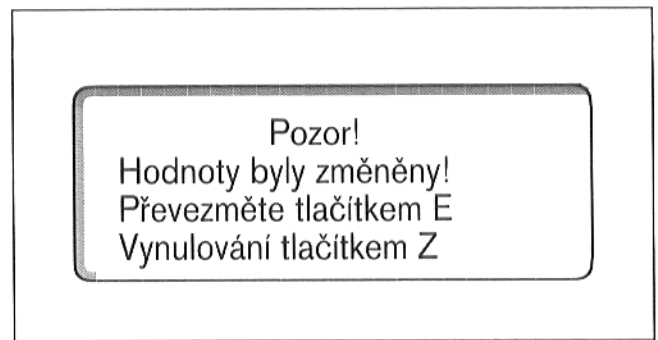

Obr. 5

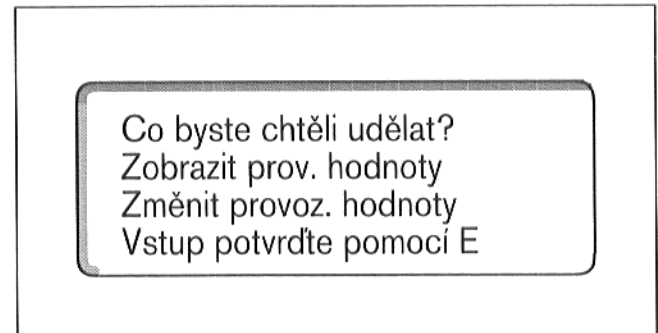

Obr. 6

3.1 Posílání dat z dálkového ovládání do modulu

Zadání klíčového kódu:

- Držte zmáčknuté tlačítko ON.
- Současně zmáčkněte obě tlačítka se šípkami.
- Pusťte tlačítko ON a držte zmáčknutá obě tlačítka se šípkami tak dlouho, až se objeví displej „Auswahl für Installateur“ = „Volba pro instalatéra“.
- Pomocí tlačítek se šípkami nastavte kurzor před „Service“ = „Servis“.

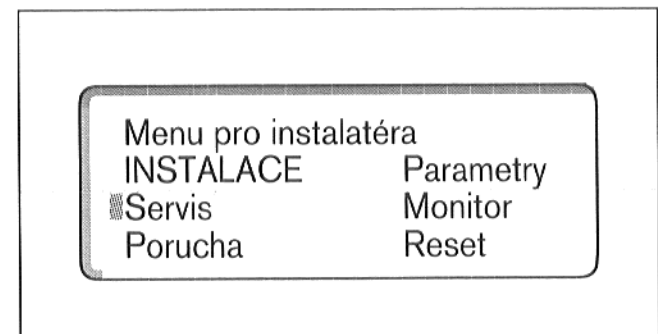

Obr. 7

- Zmáčkněte tlačítko E. Objeví se menu „Servis pro instalatéra“.
- Nastavte v menu „Servis pro instalatéra“ kurzor pomocí tlačítek se šípkami před „Senden/Empfangen“ = „Vysílání/příjem“ a potvrďte pomocí tlačítka E. Objeví se strana „Vysílání/příjem“.

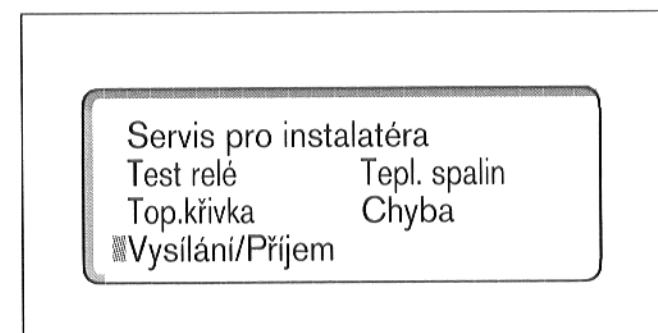

Obr. 8

Pomocí Daten schicken / Odesílání dat se vyšlou všechny hodnoty dálkového ovládání (požadované hodnoty, parametry, instalační údaje, reálný čas...) do regulátoru topení a tam se uloží.

- Pomocí tlačítka se šípkou posuňte kurzor před slova „Daten schicken = Odesílání dat“.
- Pomocí tlačítka „+“ zadejte **Ja = Ano**.
- Potvrďte pomocí tlačítka E.

Objeví se instrukce „Bitte warten! = Prosim čekejte!“. V případě, že je zapojené dálkové ovládání, změní se displej po asi 1 - 2 minutách automaticky na menu „Service für Installateur“ = „Servis pro instalatéra“.

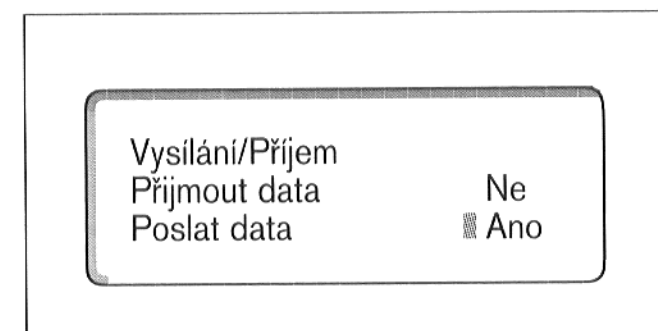

Obr. 9

