

Logamax plus

GB072-14
GB072-24
GB072-24K

Pro obsluhu

Před obsluhou pozorně
pročtěte

Úvodem

Vážená zákaznice, vážený zákazníku,

teplo je náš živel - a to již více než 275 let. Od samého počátku vkládáme celou svou energii a vášeň do toho, abychom pro Vás a Vaši pohodu vytvořili individuální řešení.

Nezáleží na tom, zda jde o teplo, teplou vodu či větrání, neboť s jakýkoli výrobkem společnosti Buderus získáváte vysoce efektivní tepelnou techniku v osvědčené kvalitě této firmy, která Vám na dlouhou dobu a spolehlivě zajistí pohodu.

V naší výrobě se uplatňují nejmodernější technologie a my přitom dbáme na to, aby naše výrobky byly vzájemně efektivně sladěny. V popředí přitom stále stojí hospodárnost a šetrnost vůči životnímu prostředí.

Díky, že jste se rozhodli pro nás - a tím i pro efektivní využívání energie při současně vysokém komfortu. Aby to tak zůstalo trvale, pečlivě si prostudujte tento návod k obsluze. Pokud by se přesto vyskytly problémy, obraťte prosím se na svého instalatéra. Ochotně vám kdykoli poskytne další pomoc.

Nemůžete někdy svého instalatéra sehnat? Potom je zde k dispozici náš zákaznický servis!

Přejeme vám mnoho radosti s novým výrobkem společnosti Buderus.

Váš tým Buderus

Obsah

1	Vysvětlení symbolů a bezpečnostní pokyny	4
1.1	Použité symboly	4
1.2	Bezpečnostní pokyny	5
2	Údaje o výrobku	6
2.1	Účel použití	6
2.2	Prohlášení CE	6
2.3	Přehled typů	6
3	Příprava přístroje pro provoz	7
3.1	Přehled přípojek	7
3.2	Otevření plynového kohoutu	7
3.3	Otevření servisních kohoutů	7
3.4	Kontrola přetlaku otopné vody	7
3.5	Doplnění otopné vody	7
4	Obsluha	8
4.1	Přehled ovládacích prvků	8
4.2	Zobrazení na displeji	9
4.3	Zapnutí/vypnutí kotle	9
4.4	Zapnutí topného režimu	10
4.4.1	Zapnutí/vypnutí provozu vytápění	10
4.4.2	Nastavení maximální teploty na výstupu	10
4.5	Nastavení přípravy teplé vody	11
4.5.1	Zapnutí / vypnutí provozu teplé vody	11
4.5.2	Nastavení teploty TV (teplé vody)	12
4.6	Nastavení regulačního systému	12
4.7	Zapnutí/vypnutí manuálního letního provozu	13
4.8	Nastavení protizámrazové ochrany	13
5	Úsporná opatření k šetření energie	14
6	Odstraňování poruch	15
7	Údržba	16
8	Ochrana životního prostředí a likvidace odpadu	17
9	Stručný návod k obsluze	18
	Index	19

1 Vysvětlení symbolů a bezpečnostní pokyny

1.1 Použité symboly

Výstražné pokyny



Výstražné pokyny jsou v textu označeny výstražným trojúhelníkem podloženým šedou barvou a opatřeny rámečkem.



Hrozí-li nebezpečí úrazu elektrickým proudem, je vykřičník ve výstražném trojúhelníku nahrazen symbolem blesku.

Signální výrazy na začátku výstražného upozornění označují druh a závažnost následků, které mohou nastat, nebudou-li dodržena opatření k odvrácení nebezpečí.

- **OZNÁMENÍ** znamená, že může dojít k materiálním škodám.
- **UPOZORNĚNÍ** znamená, že může dojít k lehkým nebo středně těžkým poraněním osob.
- **VAROVÁNÍ** signalizuje nebezpečí vzniku těžkého poranění osob.
- **NEBEZPEČÍ** znamená, že může dojít k poranění osob ohrožující život.

Důležité informace



Důležité informace neobsahující ohrožení člověka nebo materiálních hodnot jsou označeny vedle uvedeným symbolem. Od ostatního textu jsou nahoře a dole odděleny čarami.

Další symboly

Symbol	Význam
▶	požadovaný úkon
→	křížový odkaz na jiná místa v dokumentu nebo na jiné dokumenty
•	výčet/položka seznamu
–	výčet/položka seznamu (2. rovina)

Tab. 1

1.2 Bezpečnostní pokyny

Při zápachu plynu

- ▶ Uzavřít plynový kohout (→ strana 7).
- ▶ Otevřete okna a dveře.
- ▶ Nemanipulujte s elektrickými spínači.
- ▶ Uhaste otevřenou ohně.
- ▶ Z jiného místa okamžitě zavolejte servisní firmu nebo plynárenskou pohotovostní službu.

Při zápachu spalin

- ▶ Vypněte přístroj (→ strana 9).
- ▶ Otevřete okna a dveře.
- ▶ Informujte servisní firmu.

U přístrojů s provozem závislým na vzduchu z prostoru:

Nebezpečí otravy spalinami při nedostatečném zásobování spalovacím vzduchem

- ▶ Zajistěte zásobování spalovacím vzduchem.
- ▶ Otvory pro přívod a odvod vzduchu ve dveřích, oknech a zdivu neuzavírejte ani nezmenšujte. Obzvláště po rekonstrukcích a vestavbě spáratěsných oken dbejte na zajištění přívodu čerstvého vzduchu.
- ▶ Dostatečné zásobování spalovacím vzduchem zajistěte i u dodatečně namontovaných zařízení jako jsou, např. kuchyňské ventilátory, ventilátory odpadního vzduchu.
- ▶ Při nedostatečném zajištění spalovacího vzduchu neuvádějte přístroj do provozu.

Poškození v důsledku chyb při obsluze

Chyby při obsluze mohou způsobit újmu na zdraví osob a/nebo materiální škody.

- ▶ Nedovolte, aby s tímto přístrojem manipulovaly děti nebo aby se stal předmětem jejich hry.
- ▶ Zajistěte, aby k přístroji měly přístup pouze osoby, které jsou schopné jej odborně obsluhovat.

Nebezpečí výbuchu vznětlivých plynů

Práci na dílech vedoucích plyn svěřte pouze autorizovanému servisu.

Instalace, přestavba

Instalaci a umístění přístroje smí provádět pouze odborná firma s příslušným oprávněním, uvedení do provozu nebo přestavbu vašeho přístroje přenechejte pouze autorizovanému servisu, jehož technik má platnou průkazku servisního technika Buderus.

Žádné díly odvádějící spaliny neupravujte a neměňte.

V žádném případě neuzavírejte výstup pojistných ventilů. Během ohřevu může vytékat pojistným ventilem voda.

Prohlídka a údržba

Provozovatel je odpovědný za bezpečnost a ekologickou nezávadnost topného systému (V některých zemích EU platí zákon pro ochranu před imisemi).

Uzavřete proto s autorizovanou servisní firmou smlouvu o údržbě a pravidelných ročních prohlídkách. Nechte provádět pravidelnou roční prohlídku a servis s údržbou uvedeného zařízení, případně i zásobníku TV (pokud je připojený). Při servisní činnosti je nutné používat pouze originální náhradní díly. Zabezpečí Vám to vysokou spolehlivost, bezpečnost a účinnost při ekologicky šetrném spalování.

Výbušné a snadno vznětlivé materiály

Snadno vznětlivé materiály (papír, ředidla, barvy atd.) nepoužívejte ani neskladujte v blízkosti přístroje.

Spalovací vzduch/vzduch z prostoru

Abyste zabránili vzniku koroze, chraňte spalovací vzduch/vzduch z prostoru před agresivními látkami (např. halogenovými uhlovodíky, které obsahují sloučeniny chloru nebo fluoru).



2 Údaje o výrobku

2.1 Účel použití

Plynový závěsný kotel je určen pro instalaci do systému ústředního vytápění rodinných domů, bytů a podobných objektů a k ohřevu teplé vody v nepřímém vytápěném zásobníku. Zařízení může být instalováno pouze do uzavřeného topného systému, podle EN 12828.

Jiné použití je v rozporu s předpisy. Z toho vyplývající škody jsou vyloučeny ze záruky.

Podnikatelské a průmyslové použití přístrojů k výrobě tepla pro technologické procesy je vyloučené.

Informace o přípustných provozních podmínkách jsou uvedeny v kapitolách návodu k montáži a údržbě pro odborníka.

2.2 Prohlášení CE

Tento výrobek odpovídá svojí konstrukcí a způsobem provozu příslušným evropským směrnici i doplňujícím specifickým národním požadavkům. Shoda byla prokázána udělením značky CE.

Prohlášení o shodě výrobku si můžete vyžádat. Použijte k tomu adresu uvedenou na zadní straně tohoto návodu.

Plynový spotřebič (kotel) je odzkoušen podle normy EN 677.

Obsah oxidů dusíku stanovený podle § 6 první prováděcí vyhlášky ke spolkovému zákonu o ochraně před imisemi (1. BImSchV ze dne 26.1.2010) se pohybuje pod 60 mg/kWh.

Kotel je kontrolován dle ČSN EN 483. Spolu s uvedeným zařízením je schváleno i příslušenství odvodu spalin, proto používejte originální díly Buderus.

2.3 Přehled typů

Přístroje Logamax plus **GB072-14** a **GB072-24** jsou plynové kondenzační jednotky s integrovaným čerpadlem vytápění a 3cestným ventilem pro připojení nepřímého vytápěného zásobníku.

Přístroje Logamax plus **GB072-24-K** jsou plynové kondenzační jednotky s integrovaným čerpadlem vytápění, 3cestným ventilem a deskovým výměníkem tepla pro vytápění a přípravu teplé vody na průtokovém principu.

3 Příprava přístroje pro provoz

3.1 Přehled přípojek

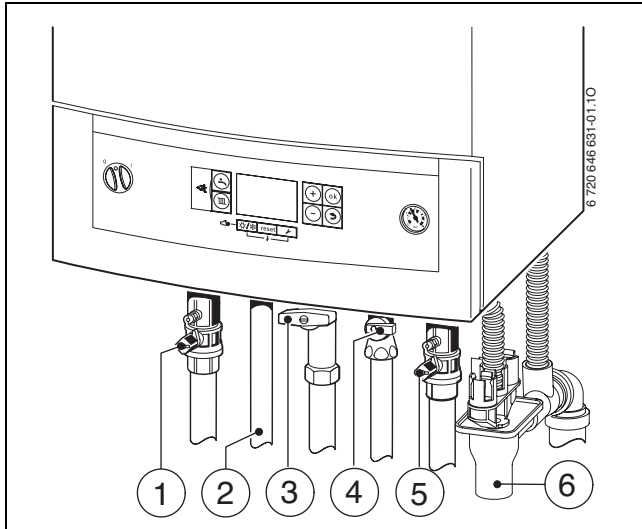

Obr. 1

- 1 Kohout výstupu vytápění (příslušenství)
- 2 U přístrojů se zásobníkem teplé vody: výstup zásobníku
U přístrojů GB072-24K: teplá voda
- 3 Plynový ventil (příslušenství)
- 4 U přístrojů se zásobníkem teplé vody: kohout zpátečky zásobníku (příslušenství)
U přístrojů GB072-24K: kohout studené vody (příslušenství)
- 5 Kohout zpátečky vytápění (příslušenství)
- 6 Trychtýřový sifon (příslušenství)

3.2 Otevření plynového kohoutu

- ▶ Páčku stlačit a pootočit do leva až na doraz (páčka ve směru průtoku = otevřeno).

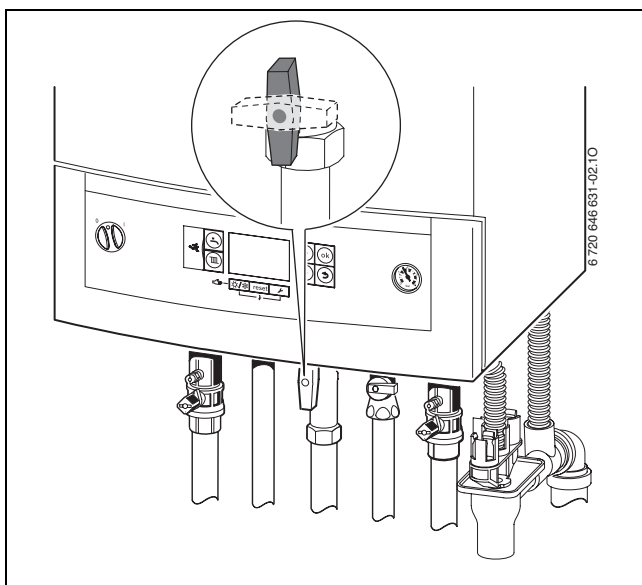

Obr. 2

3.3 Otevření servisních kohoutů

- ▶ Otočte čtyřhran pomocí klíče, dokud nebude zářez ukazovat ve směru toku (viz Detail na Obr.). Zářez příčně ke směru toku = zavřeno.

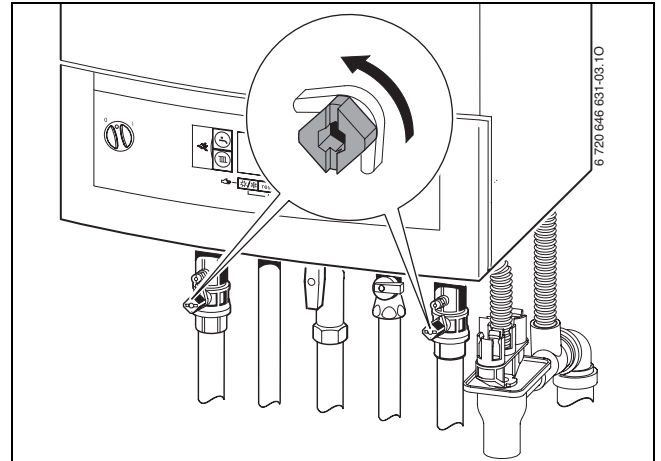

Obr. 3

3.4 Kontrola přetlaku otopné vody

Provozní tlak činí v normálním případě 1 až 2 bary.

Pokud je potřeba vyšší hodnota nastavení, je Vám tato hodnota sdělena odborníkem.

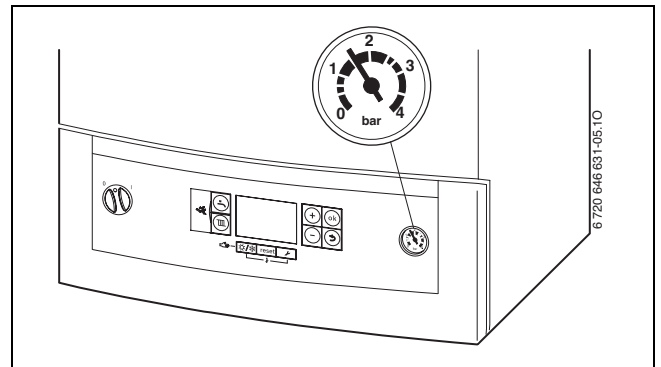

Obr. 4

3.5 Doplnění otopné vody

Doplňování otopné vody je u každého topného zařízení různé. Nechte si proto doplňování předvést Vaším servisním technikem.

UPOZORNĚNÍ: Přístroj se může poškodit.

- ▶ Otopnou vodu doplňujte pouze tehdy, je-li přístroj chladný.

Maximální tlak 3 barů při nejvyšší teplotě otopné vody nesmí být překročen (pojistný ventil se otevře).

4 Obsluha

Tento návod k obsluze se vztahuje pouze k přístroji. Podle použitého regulačního systému je obsluha mnoha funkcí rozdílná.

Použit lze následující možnosti regulačního systému:

- Obslužná jednotka RC35 instalovaná externě
- Regulační systém Logamatic 4000



Další pokyny najdete v návodu k obsluze regulačního systému.

4.1 Přehled ovládacích prvků

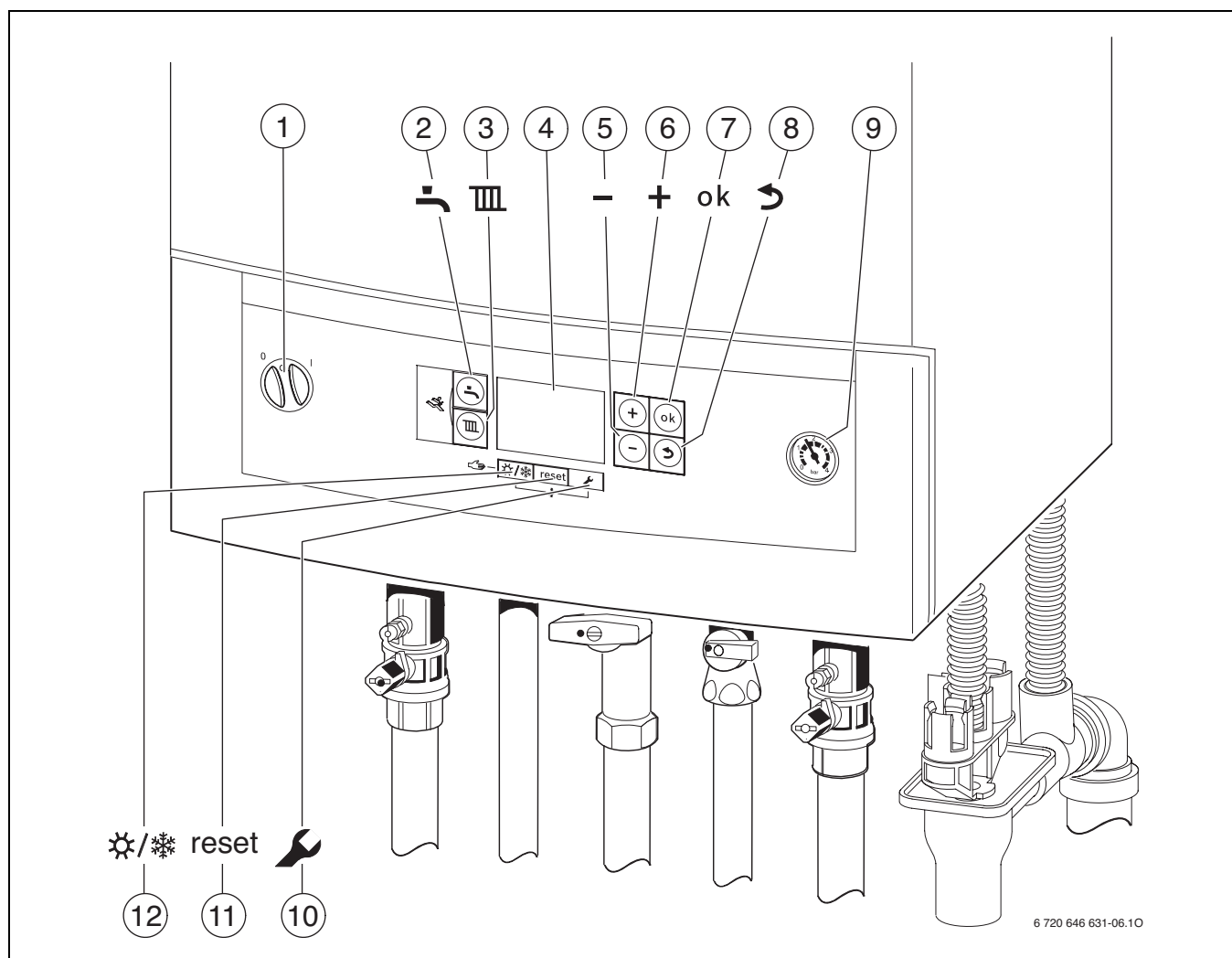

Obr. 5

- | | | | |
|---|-----------------------|----|-------------------------------|
| 1 | Hlavní vypínač | 10 | Tlačítko „Servis“ |
| 2 | Tlačítko „Teplá voda“ | 11 | Tlačítko „reset“ |
| 3 | Tlačítko „Vytápění“ | 12 | Tlačítko „Letní/zimní provoz“ |
| 4 | Displej | | |
| 5 | Tlačítko „Mínus“ | | |
| 6 | Tlačítko „Plus“ | | |
| 7 | Tlačítko „ok“ | | |
| 8 | Tlačítko „Zpět“ | | |
| 9 | Tlakoměr | | |

4.2 Zobrazení na displeji

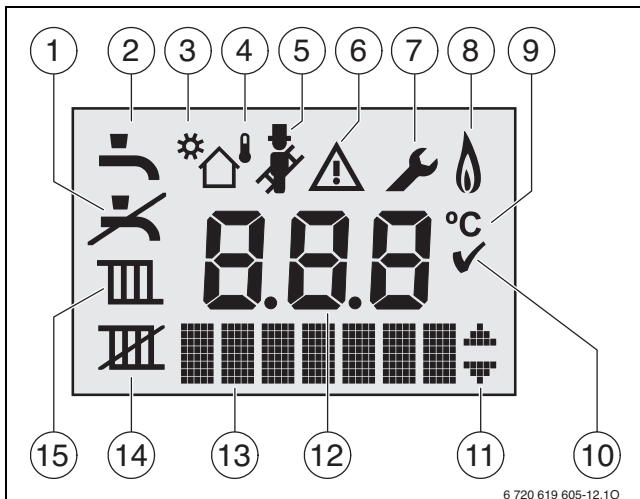

Obr. 6 Zobrazení na displeji

- 1 Žádný provoz teplé vody
- 2 Provoz teplé vody
- 3 Solární provoz
- 4 Ekvitermní provoz (regulační systém s čidlem venkovní teploty)
- 5 Kominický provoz
- 6 Porucha
- 7 Servisní režim
- 6 + 7 Provoz údržby
- 8 Provoz hořáku
- 9 Teplotní jednotka °C
- 10 Uložení hodnoty úspěšné
- 11 Zobrazení dalších vedlejších menu/servisních funkcí, listování pomocí tlačítka + a tlačítka - možné
- 12 Abecedně-číslicové zobrazení (např. teploty)
- 13 Textový řádek
- 14 Žádný provoz vytápění
- 15 Provoz vytápění

4.3 Zapnutí/vypnutí kotle

Zapnutí

- ▶ Hlavním vypínačem zapněte přístroj. Displej svítí a po krátké době se zobrazí teplota v přístroji.

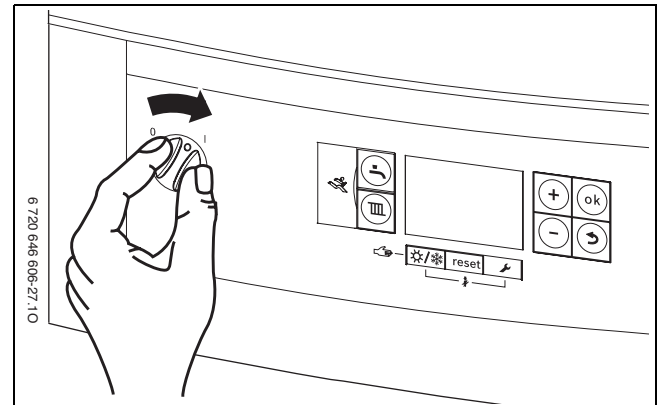

Obr. 7



Po každém zapnutí se spustí program plnění sifonu. Přístroj běží asi 15 minut na minimální tepelný výkon, aby se naplnil sifon. Pokud je program plnění sifonu aktivní, bliká symbol .

Vypnutí



- ▶ Hlavním vypínačem vypněte přístroj. Displej zhasne.
- ▶ Pokud má být přístroj delší dobu mimo provoz: Dodržujte protizámrazovou ochranu (→ Kapitola 4.8).



Čerpadlo vytápění přístroje je vybaveno ochranou proti zablokování, která po delší provozní odstávce zabráňuje uváznutí čerpadla. Při vypnutém kotli ochrana proti zablokování čerpadla neexistuje.



4.4 Zapnutí topného režimu

4.4.1 Zapnutí/vypnutí provozu vytápění

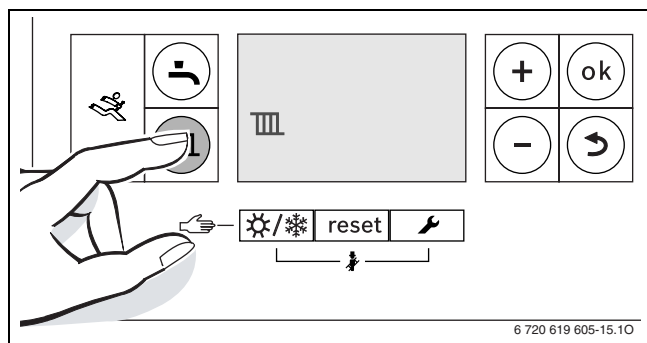
- ▶ Tlačítko  stiskněte opakovaně tolikrát, dokud se na displeji nerozblíká symbol  nebo .



Obr. 8 Indikace provozu vytápění

- ▶ Stiskněte tlačítko + nebo tlačítko -, abyste zapnuli či vypnuli provoz vytápění:
 -  = provoz vytápění
 -  = žádný provoz vytápění

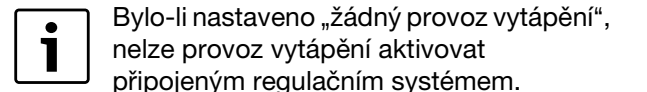
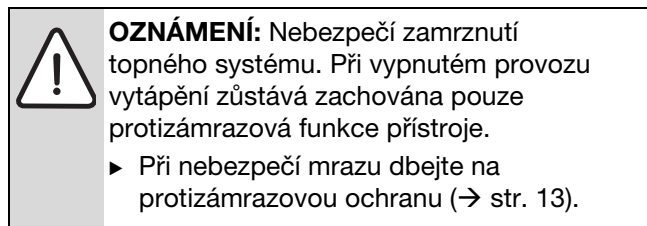

- ▶ Abyste nastavení uložili do paměti, stiskněte tlačítko **ok**. Na krátkou chvíli se objeví symbol .

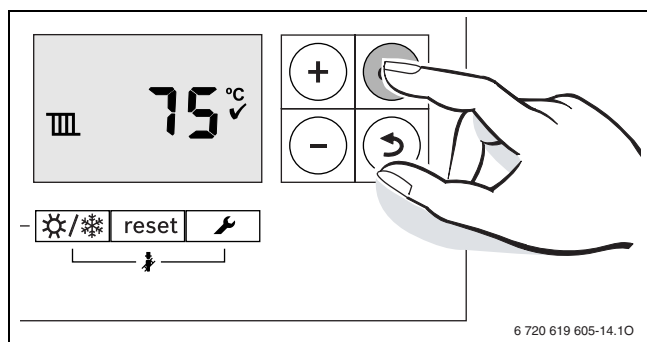

Obr. 9 Indikace provozu vytápění

Při zapnutém hořáku se objeví symbol .



4.4.2 Nastavení maximální teploty na výstupu

Maximální teplotu na výstupu lze nastavit mezi 30 °C a 82 °C¹⁾. Displej zobrazuje okamžitou teplotu na výstupu.



U podlahového vytápění dodržujte maximálně přípustnou výstupní teplotu.

Při zapnutém provozu vytápění:

- ▶ Stiskněte tlačítko . Na displeji bliká nastavená maximální teplota na výstupu a objeví se symbol .

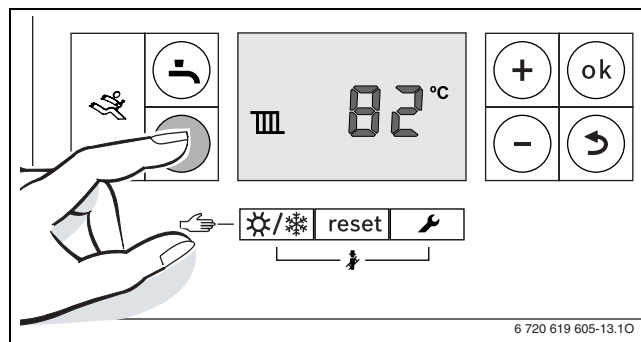

Obr. 10

- ▶ Pro nastavení maximální požadované teploty na výstupu stiskněte tlačítko + nebo tlačítko -.

Teplota výstupní otopné vody	Příklad použití
cca 50 °C	Podlahové vytápění
cca 75 °C	Vytápění pomocí otopných těles
cca 82 °C	Konvektorové vytápění

Tab. 2 Maximální teplota na výstupu

- ▶ Abyste nastavení uložili do paměti, stiskněte tlačítko **ok**. Na krátkou chvíli se objeví symbol .

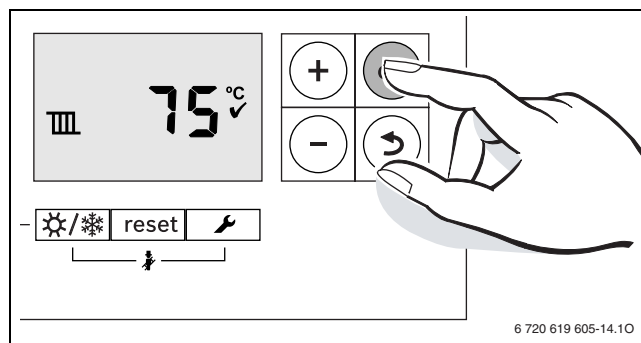



Obr. 11

1) Maximální hodnotu může snížit servisní technik.



4.5 Nastavení přípravy teplé vody

4.5.1 Zapnutí/vypnutí provozu teplé vody

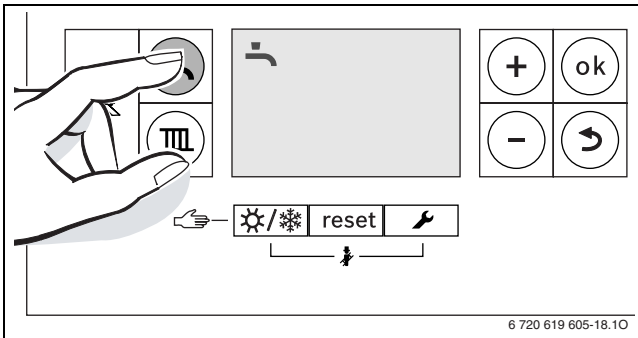
- ▶ Tlačítko  stiskněte opakovaně tolikrát, dokud se na displeji nerozblíká symbol  nebo .



Obr. 12 Indikace provozu teplé vody

- ▶ Stiskněte tlačítko + nebo tlačítko - pro nastavení požadovaného provozu teplé vody:
 -  = provoz teplé vody
 -  + **Eco** = ekonomický provoz
 -  = žádný provoz teplé vody



Bylo-li nastaveno „žádný provoz vytápění“, nelze provoz vytápění aktivovat připojeným regulačním systémem.

- ▶ Abyste nastavení uložili do paměti, stiskněte tlačítko **ok**.
Na krátkou chvíli se objeví symbol .

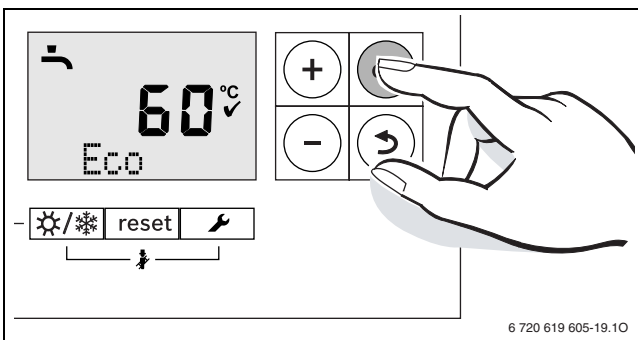

Obr. 13 Indikace ekonomického provozu

Při zapnutém hořáku se objeví symbol .

Provoz teplé vody, nebo ekonomický provoz?

Přístroje se zásobníkem teplé vody:

- **Provoz teplé vody**
Klesne-li teplota v zásobníku teplé vody o více než 5 K (°C) pod nastavenou teplotu, dojde k dohřátí zásobníku teplé vody opět na nastavenou teplotu. Poté přejde kotel do provozu vytápění.
- **Ekonomický provoz**
Klesne-li teplota v zásobníku teplé vody o více než 10 K (°C) pod nastavenou teplotu, dojde k dohřátí zásobníku teplé vody opět na nastavenou teplotu. Poté přejde kotel do provozu vytápění.

U kotle GB072-24K:

- **Provoz teplé vody**
Přístroj je trvale udržován na nastavené teplotě. Tím při odběru teplé vody vznikne krátká čekací doba. I když žádná teplá voda odebírána není, přístroj se sepne.
- **Ekonomický provoz**
Ohřev na nastavenou teplotu se uskuteční teprve tehdy, dojde-li k odběru teplé vody.

4.5.2 Nastavení teploty TV (teplé vody)

- ▶ Nastavení provozu teplé vody nebo ekonomického provozu (→ str. 11).
- ▶ Stiskněte tlačítko . Nastavená teplota teplé vody bliká.

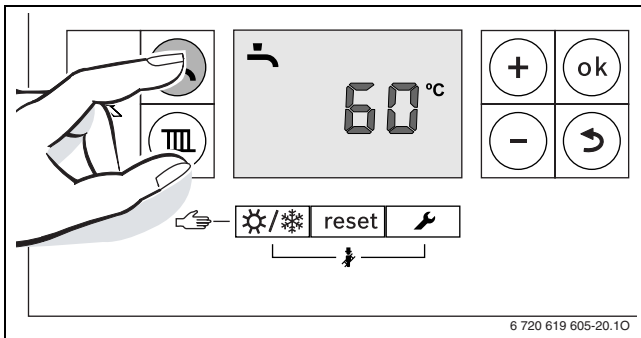

Obr. 14

- ▶ Stiskněte tlačítko + nebo tlačítko - pro nastavení požadované teploty teplé vody mezi 40 a 60 °C.
- ▶ Abyste nastavení uložili do paměti, stiskněte tlačítko ok. Na krátkou chvíli se objeví symbol ✓.

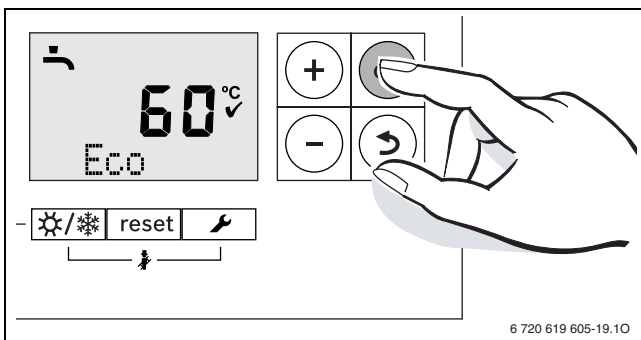

Obr. 15

- i** Pro zamezení bakteriálního znečištění např. bakterií Legionella doporučujeme nastavit teplotu teplé vody nejméně na 55 °C.

Přístroje se zásobníkem teplé vody:



VAROVÁNÍ: nebezpečí opaření!

- ▶ V běžném provozu nenastavujte teplotu vyšší jak 60 °C.

4.6 Nastavení regulačního systému



Při připojení regulačního systému se změní mnohé ze zde popsaných funkcí. Regulační systém a základní řídicí jednotka komunikují parametry nastavení.



Řiďte se návodem k obsluze použitého regulačního systému. V návodu je uvedeno,

- ▶ jak můžete nastavit druh provozu a topnou křivku u ekvitermní regulace,
- ▶ jak můžete nastavit teplotu vytápěného prostoru,
- ▶ a jak můžete vytápět hospodárně a šetřit energii.

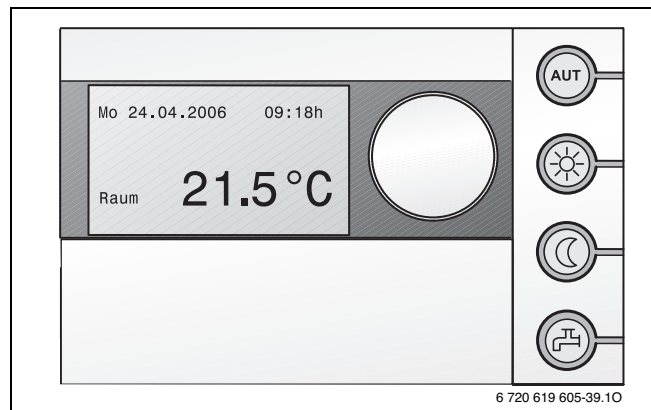

Obr. 16 Obslužná jednotka RC35 (příslušenství)

4.7 Zapnutí/vypnutí manuálního letního provozu



Čerpadlo vytápění, a tím i vytápění, jsou vypnuté. Zásobování teplou vodou a napájení regulačního systému el. proudem zůstávají zachovány.



OZNÁMENÍ: Nebezpečí zamrznutí topného systému. V letním provozu zůstává aktivní pouze ochrana přístroje proti zamrznutí.

- ▶ Při nebezpečí mrazu dbejte na protizámrazovou ochranu (→ str. 13).

Zapnutí manuálního letního provozu:

- ▶ Tlačítko  stiskněte opakovaně tolikrát, dokud se na displeji nerozblíká symbol .

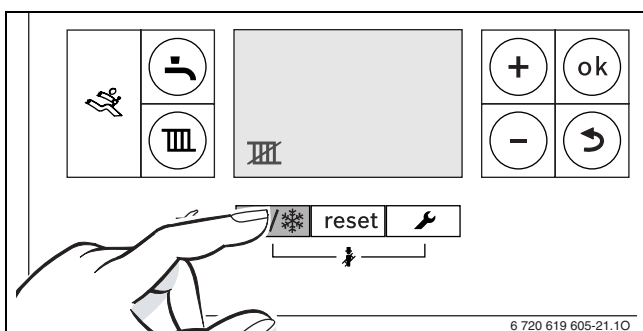

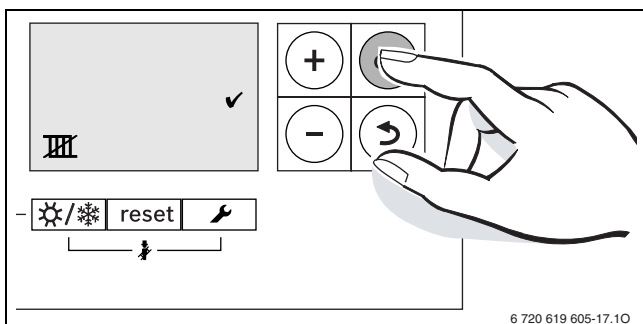

Obr. 17

- ▶ Abyste nastavení uložili do paměti, stiskněte tlačítko **ok**.
Na krátkou chvíli se objeví symbol .



Obr. 18

Vypnutí manuálního letního provozu:

- ▶ Tlačítko  stiskněte opakovaně tolikrát, dokud se na displeji nerozblíká symbol .
- ▶ Abyste nastavení uložili do paměti, stiskněte tlačítko **ok**.
Na krátkou chvíli se objeví symbol .

Další pokyny najdete v návodu k obsluze regulačního systému.

4.8 Nastavení protizámrazové ochrany

Protizámrazová ochrana pro topný systém:

- ▶ Maximální teplotu na výstupu nastavte na 30 °C (→ kapitola 4.4.2).

-nebo- chcete-li nechat přístroj vypnutý:

- ▶ Nechte si odborníkem do otopné vody přimíchat nemrznoucí prostředek (viz Návod k instalaci) a vypustit okruh teplé vody.

Další pokyny najdete v návodu k obsluze regulačního systému.

Ochrana proti zamrznutí v zásobníku TV:

Protizámrazová ochrana zásobníku je zaručena i při vypnuté přípravě teplé vody.

- ▶ Nastavte žádný provoz teplé vody  (→ kapitola 4.5.1).

5 Úsporná opatření k šetření energie

Úsporné vytápění

Přístroj je konstruován tak, aby spotřeba plynu a zatížení životního prostředí bylo co nejnižší a pohoda co nejvyšší. Přívod plynu k hořáku je regulován v souladu s příslušnou potřebou tepla v bytě. Sníží-li se potřeba tepla, pracuje dále přístroj s menším plamenem. Odborník nazývá tento proces nepřetržitou regulací. Nepřetržitou regulací se snižuje kolísání teplot a rozložení tepla v místnostech je rovnoměrnější. Může se tak stát, že přístroj, i když je delší dobu v provozu, spotřebovává méně energie, než přístroj, který se neustále zapíná a vypíná.

Prohlídka / údržba

Aby spotřeba plynu, spolehlivost zařízení a zatížení životního prostředí zůstalo po dlouhou dobu co nejideálnější, doporučujeme Vám uzavřít s vyškolenou a autorizovanou servisní firmou smlouvu o provádění pravidelných ročních servisních prohlídek a údržby, pokud je připojený i zásobník TV, je nutno zajistit pravidelné prohlídky a údržbu i pro něj.

Regulace vytápění

V Německu je podle § 12 Vyhlášky o úsporách energie (EnEV) předepsána regulace vytápění s prostorovým nebo ekvitermním regulátorem a termostatickými ventily. ekvitermní regulátor teploty

Další informace najdete v příslušném návodu k instalaci a obsluze regulátoru.

Termostatické ventily

Termostatické ventily úplně otevřete, aby v daném případě mohla být požadovaná teplota prostoru dosažena. Teprve poté, co se po delší dobu nepodařilo dosáhnout teploty, můžete požadovanou teplotu prostoru na regulátoru změnit.

Podlahové vytápění

Výstupní teplotu nenastavujte vyšší, než je výrobcem doporučená maximální výstupní teplota.

Větrání

Nevětrejte pootevřením oken. Jinak z místnosti stále uniká teplo, aniž by se vzduch v místnosti podstatně zlepšil. Je lepší na krátkou dobu úplně otevřít okna.

Během větrání termostatické ventily uzavřete.

Cirkulační čerpadlo teplé vody zásobníku

Případně přítomné cirkulační čerpadlo teplé vody nastavte prostřednictvím časového programu v souladu s individuální potřebou (např. ráno, v poledne, večer).

6 Odstraňování poruch

Všechny bezpečnostní, regulační a řídicí funkce jsou hlídány jednotkou Logamatic BC20.

Pokud během provozu dojde k poruše, zobrazí se na displeji poruchový kód.

Pokud poruchový kód bliká:

- ▶ Jednotku vypněte a opět zapněte.

-nebo-

- ▶ Tlačítko **reset** mačkejte opakovaně tak dlouho, dokud se v textovém řádku neobjeví **Reset**.
Jednotka se opět uvede do provozu a na displeji je zobrazena výstupní teplota.

Pokud nelze poruchu odstranit:

- ▶ Zavolejte vyškolený autorizovaný servis a sdělte mu poruchu a data přístroje.

Údaje o přístroji

Požadujete-li servisní služby, je výhodné sdělit přesnější údaje o přístroji.

Tyto údaje získáte z typového štítku nebo z nálepky s typem přístroje umístěné v krytu.

Logamax plus (např. GB072-24...)

.....

Sériové číslo:

.....

Datum uvedení do provozu:

.....

Zhotovitel zařízení:

.....

7 Údržba

Inspekce a údržba

Provozovatel je odpovědný za bezpečnost a ekologickou nezávadnost topného systému (spolkový zákon pro ochranu před imisemi).

S odbornou autorizovanou firmou proto uzavřete smlouvu o provádění údržby a inspekci, která bude obsahovat roční prohlídku a údržbu dle potřeb. Zajistí Vám to vysokou účinnost při ekologickém spalování.

Čištění opláštění

Opláštění otřete navlhčeným hadříkem. Nepoužívejte hrubé mechanické nebo chemicky agresivní čisticí prostředky.

8 Ochrana životního prostředí a likvidace odpadu

Ochrana životního prostředí je firemní zásada společnosti Buderus.

Kvalita výrobků, hospodárnost a ochrana životního prostředí jsou pro nás rovnocenné cíle. Zákony a předpisy týkající se ochrany životního prostředí jsou přísně dodržovány.

K ochraně životního prostředí používáme s ohledem na hospodářská hlediska nejlepší možnou techniku a materiály.

Obaly

Obaly, které používáme, jsou v souladu s recyklačními systémy příslušných zemí zaručujícími optimální znovuzhodnocení.

Všechny použité obalové materiály jsou šetrné vůči životnímu prostředí a lze je znovu zužitkovat.

Staré zařízení

Staré přístroje obsahují hodnotné materiály, které je třeba recyklovat.

Konstrukční skupiny lze snadno oddělit a umělé hmoty jsou označeny. Takto lze rozdílné konstrukční skupiny roztrždit a provést jejich recyklaci nebo likvidaci.

9 Stručný návod k obsluze

Zapnutí/vypnutí kotle

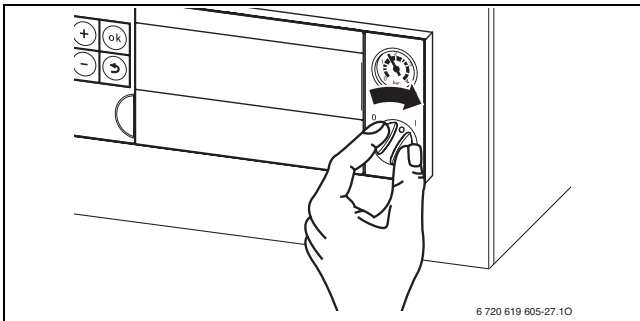

Zapnutí/vypnutí provozu vytápění

- ▶ Tlačítko stiskněte opakovaně tolikrát, dokud se na displeji nerozblíká symbol nebo .

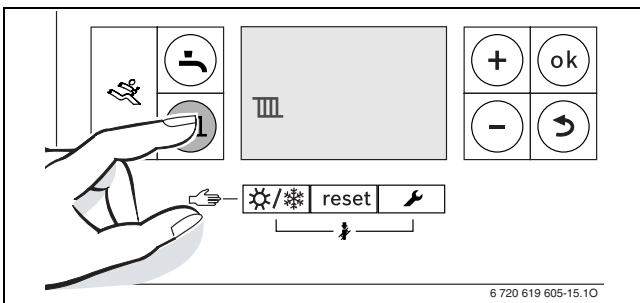

- ▶ Stiskněte tlačítko + nebo tlačítko -, abyste zapnuli či vypnuli provoz vytápění:
 - = provoz vytápění
 - = žádný provoz vytápění
- ▶ Abyste nastavení uložili do paměti, stiskněte tlačítko **ok**.

Zapnutí / vypnutí provozu teplé vody

- ▶ Tlačítko stiskněte opakovaně tolikrát, dokud se na displeji nerozblíká symbol nebo .

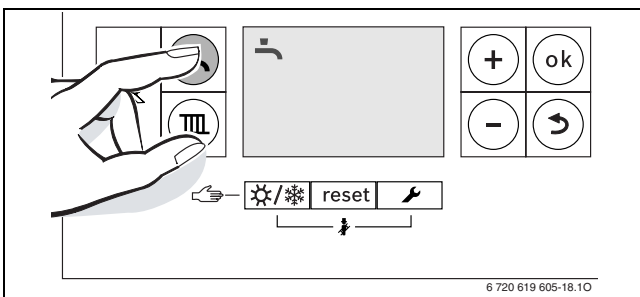

- ▶ Stiskněte tlačítko + nebo tlačítko - pro nastavení požadovaného provozu teplé vody:
 - = provoz teplé vody
 - + **Eco** = ekonomický provoz
 - = žádný provoz teplé vody
- ▶ Abyste nastavení uložili do paměti, stiskněte tlačítko **ok**.
Na krátkou chvíli se objeví symbol .

Nastavení regulačního systému (příslušenství)

Viz návod k obsluze regulačního systému.

Nastavení maximální teploty na výstupu

- ▶ Stiskněte tlačítko .

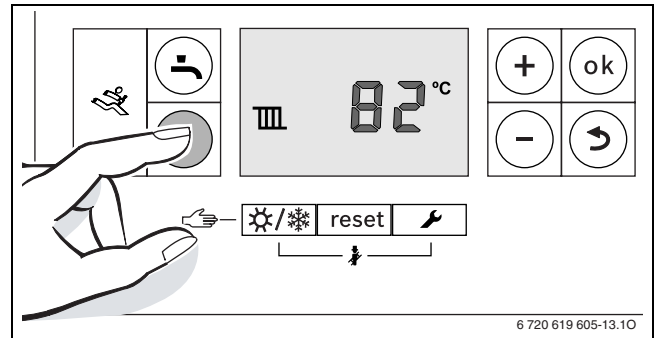

- ▶ Pro nastavení maximální teploty na výstupu stiskněte tlačítko + nebo tlačítko -.

Nastavení teploty TV (teplé vody)

- ▶ Stiskněte tlačítko .

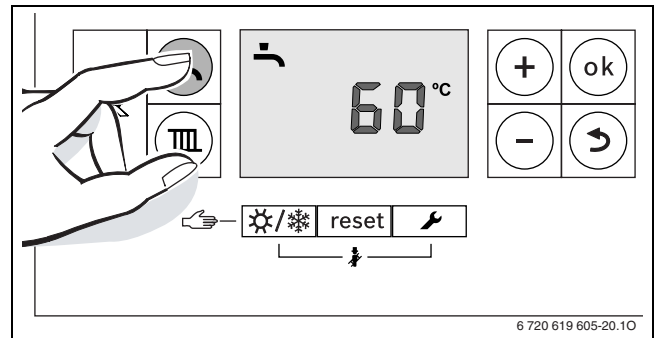

- ▶ Stiskněte tlačítko + nebo tlačítko - pro nastavení požadované teploty teplé vody:
- ▶ Abyste nastavení uložili do paměti, stiskněte tlačítko **ok**.

Zapnutí/vypnutí manuálního letního provozu

- ▶ Tlačítko stiskněte opakovaně tolikrát, dokud se na displeji nerozblíká symbol .

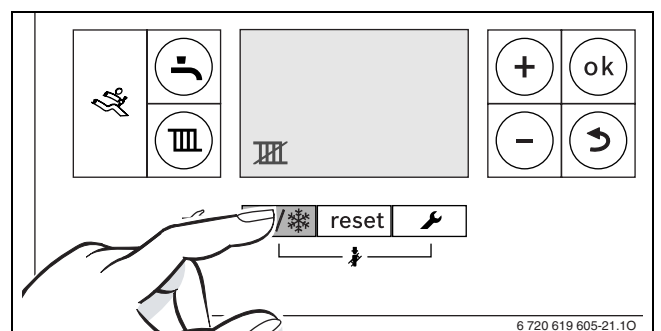

- ▶ Abyste nastavení uložili do paměti, stiskněte tlačítko **ok**.

Nastavení protizámrazové ochrany

- ▶ Maximální teplotu na výstupu nastavte na 30 °C.

Index

B

Balení	17
Bezpečnostní pokyny	5

D

Druh plynu	6
------------------	---

E

Ekonomický provoz	11, 18
-------------------------	--------

I

Indikace poruchy	15
------------------------	----

L

Likvidace odpadu	17
------------------------	----

O

Obaly	17
Ochrana životního prostředí	17

P

Poruchy	15
Prohlášení o shodě konstrukčního vzoru	6
Protizámrazová ochrana	13, 18

R

Recyklace	17
Regulace vytápění	12, 18

S

Správné použití	6
Starý přístroj	17
Staré zařízení	17

T

Typový přehled	6
----------------------	---

U

Údaje o kotli	6
Prohlášení o shodě konstrukčního vzoru	6
Správné použití	6
Typový přehled	6
Uvedení do provozu	7

V

Vyhláška o úspoře energie (EnEV)	12, 18
Vypnutí	
Manuální letní provoz	13, 18
Provoz teplé vody	11, 18
Provoz vytápění	10
Vypnutí kotle	9

Z

Zapnutí	
Manuální letní provoz	13, 18
Provoz teplé vody	11, 18
Provoz vytápění	10, 18
Vytápění	10, 18
Zapnutí kotle	10
Zapnutí provozu vytápění	18
Zapnutí vytápění	10, 18
Zapnutí/vypnutí letního provozu	13, 18
Zapnutí/vypnutí manuálního letního provozu ...	13, 18
Zapnutí/vypnutí provozu teplé vody	11, 18
Zapnutí/vypnutí provozu vytápění	10

Bosch Termotechnika s.r.o.
Obchodní divize Buderus
Průmyslová 372/1
108 00 Praha 10

Tel.: (+420) 272 191 111
Fax: (+420) 272 700 618

info@buderus.cz
www.buderus.cz

Buderus