

Návod k obsluze

Bezdrátový regulační přístroj pro
montáž do místnosti RC20RF



Buderus

1	Úvod	4
2	Co byste měli vědět o svém vytápěcím zařízení	5
2.1	Jak funguje vytápěcí zařízení?	5
2.2	Jaké jsou druhy regulace?	7
2.3	K čemu potřebuji vytápěcí program?	9
2.4	Co jsou vytápěcí okruhy?	10
2.5	Bezdrátový přenos	10
2.6	Co reguluje bezdrátový regulační přístroj pro montáž do místnosti RC20RF?	10
3	Tipy k energeticky úspornému vytápění	12
4	Bezpečné zacházení s RC20RF	13
4.1	Užívání k určenému účelu	13
4.2	Věnujte pozornost těmto pokynům	13
4.3	Čištění	14
4.4	Likvidace odpadu	14
4.5	Další pokyny	14
5	První kroky s Vaším bezdrátovým regulačním přístrojem	16
5.1	Ovládací prvky	16
5.2	Krátký návod	20
6	Funkce	21
6.1	Přímá změna prostorové teploty	21
6.2	Nastavení teploty prostoru	25
6.3	Příprava teplé užitkové vody	28
6.4	Nastavení času a dne v týdnu	30
6.5	Co je to vytápěcí program?	31
6.6	Volba vytápěcího programu	32
6.7	Přehled vytápěcích programů	33
7	Odstraňování poruch	34
7.1	Nejčastější otázky	34
7.2	Výměna baterií	35
7.3	Zobrazení poruchy	36

7.4	Resetování poruchových hlášení (Reset)	38
8	Rejstřík hesel	39

1 Úvod

Bezdrátový regulační přístroj pro montáž do místnosti RC20RF Vám umožňuje jednoduchou obsluhu Vašeho vytápěcího zařízení Buderus se systémem EMS (Energy Management System). Vytápěcí zařízení je regulováno tak, že můžete dosáhnout optimálního tepelného komfortu při minimální spotřebě energie.

Z výrobního závodu je bezdrátový regulační přístroj pro montáž do místnosti RC20RF přednastaven tak, že po uvedení do provozu odborným topenářem je ihned připraven k provozu. Přednastavení můžete změnit a např. zvolit vhodný vytápěcí program.

Pomocí funkcí můžete ušetřit energii, aniž byste se zříkali svého komfortu. Tak můžete např. kdykoli spustit přípravu teplé užitkové vody jednoduchým stiskem tlačítka.



Přístroj vyhovuje základním požadavkům příslušných norem a směrnic.

Shoda byla prokázána. Příslušné podklady a prohlášení o shodě jsou uloženy u výrobce.

2 Co byste měli vědět o svém vytápěcím zařízení

2.1 Jak funguje vytápěcí zařízení?

Vytápěcí zařízení se skládá z kotle s hořákem, regulace vytápění, potrubí a otopných těles. V zásobníku teplé užitkové vody nebo průtokovém ohříváči se ohřívá voda pro sprchování, koupání nebo pro ruční praní. Podle konstrukčního typu zařízení může být zásobník teplé užitkové vody nebo průtokový ohříváč zabudován v kotli. Důležité je, aby tyto komponenty byly vzájemně sladěny.

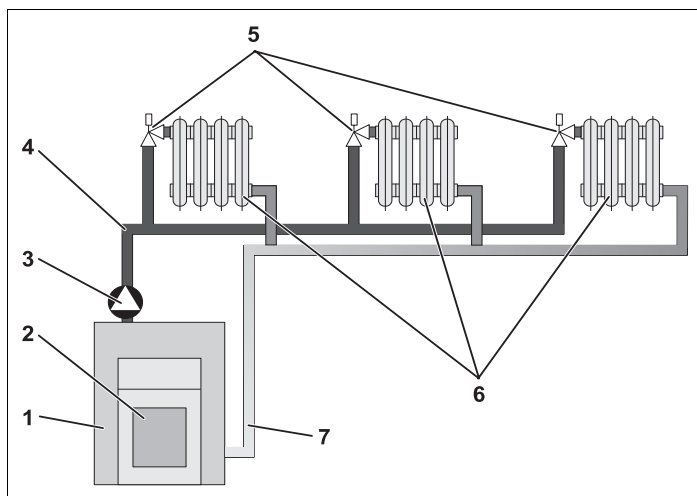

Obr. 1 Schéma vytápěcího zařízení s jedním vytápěcím okruhem

Poz. 1: Kotel s regulací

Poz. 2: Hořák

Poz. 3: Oběhové čerpadlo

Poz. 4: Výstupní potrubí

Poz. 5: Termostatické ventily otopných těles

Poz. 6: Otopná tělesa

Poz. 7: Vratné potrubí

Na obrázku 1 je znázorněn oběh ve vytápěcím okruhu: Hořák (obr. 1, **poz. 2**) spaluje palivo (dnes většinou plyn nebo olej) a ohřívá vodu, která je v kotli. Tuto otopnou vodu dopravuje čerpadlo (**3**) výstupním potrubím (**4**) do otopných těles (**6**). Otopná voda proudí otopnými tělesy a odevzdává přitom okolí část svého tepla. Vratným potrubím (**7**) proudí otopná voda zpět do kotle, oběh ve vytápěcím okruhu začíná znovu.

Pomocí termostatických ventilů otopných těles je možno přizpůsobit prostorovou teplotu Vaším individuálním potřebám. Všechna otopná tělesa jsou zásobována toutéž výstupní teplotou. Teplo odevzdané do prostoru tak závisí pouze na objemovém průtoku otopné vody, které je možno ovlivnit pomocí termostatických ventilů otopných těles.

Na čem závisí potřeba tepla určité místnosti?

Potřeba tepla místnosti je rozhodující měrou ovlivňována těmito faktory:

- venkovní teplotou
- požadovanou teplotou místnosti
- druhem stavby/tepelnou izolací budovy
- převládajícími směry větru
- slunečním zářením
- vnitřními zdroji tepla (např. oheň v krbu, přítomné osoby, svítidla atd.)
- zavřenými či otevřenými okny

K těmto vlivům musí regulace vytápění přihlížet, má-li být udržena příjemná teplota prostoru.

2.2 Jaké jsou druhy regulace?

Regulace vytápění vypočte teplotu potřebnou v kotli, případně potřebný výkon kotle. K tomu se změří buď aktuální **teplota v místnosti** nebo aktuální **venkovní teplota** a porovná s požadovanou teplotou. Hovoří se o regulaci podle prostorové teploty nebo podle venkovní teploty.

2.2.1 Regulace podle prostorové teploty

Pro regulaci podle prostorové teploty potřebujete místnost, která je reprezentativní pro celý byt. Všechny vlivy na teplotu v této "referenční místnosti" – v níž je také umístěn bezdrátový regulační přístroj pro montáž do místnosti – se přenesou na všechny ostatní místnosti. Ne každý byt disponuje místností, která tyto požadavky splňuje. V tom případě lze metodu regulace podle prostorové teploty použít jen v omezeném rozsahu.

Když např. otevřete okna v místnosti, v níž se měří prostorová teplota, pak si regulace "myslí", že jste otevřeli okna ve všech místnostech bytu a začne silněji vytápět.

Nebo naopak: teplotu měříte v místnosti obrácené k jihu a vybavené různými zdroji tepla (slunce nebo jiné zdroje vytápění, např. otevřený krb). Pak si regulace "myslí", že ve všech místnostech je takové teplo jako v referenční místnosti a silně sníží výkon vytápění, takže místnosti např. na severní straně příliš vychladnou.

Termostatické ventily otopných těles v referenční místnosti musíte mít vždy otevřené na maximum.

Proč musejí být termostatické ventily při regulaci podle prostorové teploty zcela otevřeny?

Chcete-li např. snížit teplotu v referenční místnosti a přivřete proto termostatický ventil, omezíte průtok otopným tělesem, což má za následek předání menšího množství tepla do okolí. Tím teplota v místnosti klesne. Regulace vytápění má snahu působit proti tomuto poklesu zvýšením výstupní teploty. To však nevede ke zvýšení teploty v místnosti, protože přivřený termostatický ventil to nedovolí.

Příliš vysoká výstupní teplota vede ke zbytečným tepelným ztrátám v kotli a v potrubí. Následkem toho mimoto stoupá teplota ve všech místnostech bez termostatického ventilu.

2.2.2 Regulace podle venkovní teploty

Při tomto způsobu regulace se vypočítává teplota, potřebná v kotli (tak zvaná výstupní teplota) v závislosti na venkovní teplotě a požadované prostorové teplotě (žádaná teplota). Vztah mezi venkovní teplotou a výstupní teplotou se označuje jako topná křivka (obr. 2). Čím nižší je venkovní teplota, tím musí být výstupní teplota kotle vyšší.

Zvýšíte-li požadovanou teplotu prostoru např. o 2 °C, posune se topná křivka rovnoběžně nahoru. Tím se zvýší výstupní teplota asi o 6 Kelvinů (jeden Kelvin odpovídá jednomu stupni Celsia).

Sklon topné křivky závisí na daném systému vytápění (např. otopná tělesa nebo podlahové vytápění). Ten stanoví Váš odborný topenář při uvádění do provozu.



UPOZORNĚNÍ PRO UŽIVATELE

Regulace podle venkovní teploty může být nastavena pouze tehdy, jestliže RC20RF je nasazen jako dálkové ovládání k nadřazené obslužné jednotce (např. RC30) (viz kapitola 2.6 "Co reguluje bezdrátový regulační přístroj pro montáž do místnosti RC20RF?", strana 10).

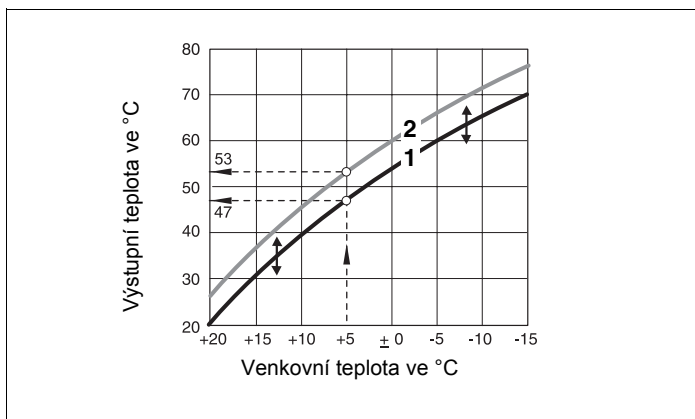

Obr. 2 Topná křivka (příklad), před (1) a po (2) zvýšení požadované teploty prostoru o 2 °C

2.3 K čemu potřebuji vytápěcí program?

Moderní vytápěcí zařízení poskytují možnost volby různých vytápěcích programů. Ve vytápěcím programu je stanoveno, kdy (v kterou denní dobu) automaticky proběhne střídání mezi dvěma rozdílnými prostorovými teplotami. Tím máte možnost, v noci nebo v době, kdy Vám postačí nižší teplota v místnosti, nastavit sníženou prostorovou teplotu (zvanou také "noční útlum") a ve dne provozovat vytápěcí zařízení s normálně požadovanou prostorovou teplotou. Můžete ušetřit mnoho energie tím, že si vyberete vhodný vytápěcí program, odpovídající Vašemu způsobu života.

Vytápěcí program je zapnut jen v **automatickém provozu**, v ručním provozu se žádné noční utlumení neprovádí.

2.4 Co jsou vytápěcí okruhy?

Tzv. vytápěcí okruh znázorňuje oběh otopné vody z kotle do otopných těles a zpět (obr. 1, strana 5). Na jeden kotel může být napojeno více vytápěcích okruhů, např. jeden okruh pro otopná tělesa a další pro podlahové vytápění. Otopná tělesa jsou přitom zásobována vyššími teplotami než podlahové vytápění.

2.5 Bezdrátový přenos

Bezdrátový regulační přístroj pro montáž do místnosti RC20RF vysílá a přijímá jednou za minutu bezdrátově data ke komunikačnímu/z komunikačního/z komunikačního modulu RFM20, který je připojen k vytápěcímu zařízení. Tím odpadá pokládání kabelu od bezdrátového regulačního přístroje pro montáž do místnosti k zařízení pro vytápění. Dosah RC20RF uvnitř uzavřených prostorů závisí na místních okolnostech. Mimo uzavřené prostory činí dosah RC20RF více než 150 metrů.

2.6 Co reguluje bezdrátový regulační přístroj pro montáž do místnosti RC20RF?

Bezdrátový regulační přístroj pro montáž do místnosti RC20RF reguluje prostorovou teplotu pomocí výstupní teploty vytápěcího okruhu. Přitom může být bezdrátový regulační přístroj pro montáž do místnosti začleněn do EMS systému dvěma různými způsoby:

- Jako jediná obslužná jednotka v systému (nastavení od výrobce):
Bezdrátový regulační přístroj pro montáž do místnosti RC20RF je namontován v jedné obytné místnosti (referenční místnosti) a provozován bez další obslužné jednotky (jako např. RC30) v zařízení pro vytápění.
Příklad: Rodinný dům s jedním vytápěcím okruhem.
- Jako dálkové ovládání pro jeden vytápěcí okruh:
Bezdrátový regulační přístroj pro montáž do místnosti RC20RF je provozován společně s nadřazenou obslužnou jednotkou (např. RC30).

RC30 se namontuje buď v obytné místnosti nebo na kotli a reguluje jeden vytápěcí okruh (např. okruh v hlavním bytě). RC20RF zaznamenává prostorovou teplotu v samostatném přidruženém bytě a řídí tento druhý vytápěcí okruh. Základní nastavení vytápěcího zařízení se provádějí na RC30, ta jsou pak k dispozici také pro vytápěcí okruh RC20RF.

Příklady: Dvougenerační rodinný dům nebo rodinný dům se dvěma vytápěcími okruhy (např. otopná tělesa a podlahové vytápění).

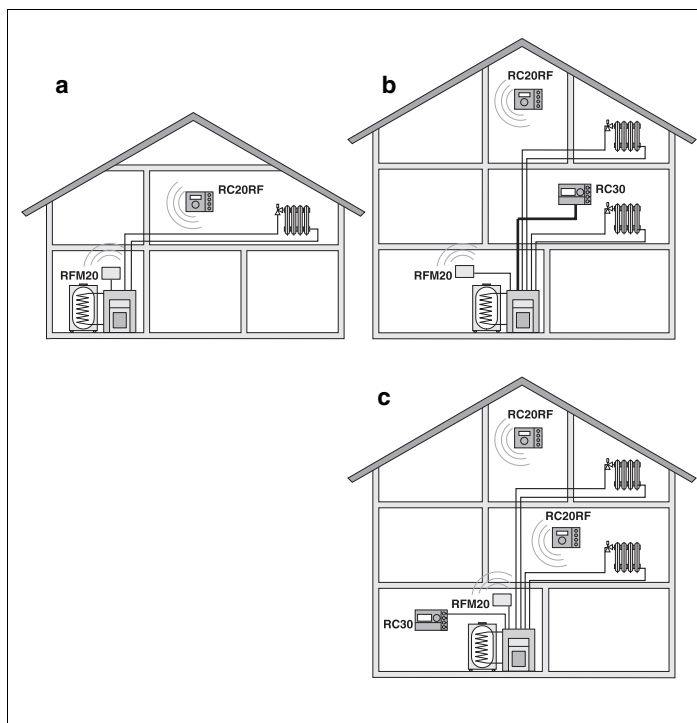

Obr. 3 *Bezdrátový regulační přístroj pro montáž do místnosti RC20RF jako jediná obsluhovaná jednotka (a) nebo jako dálkové ovládání pro jeden vytápěcí okruh v dvougeneračním rodinném domě (b nebo c)*

3 Tipy k energeticky úspornému vytápění

Předkládáme Vám několik tipů k energeticky úspornému a přesto komfortnímu vytápění s pomocí bezdrátového regulačního přístroje pro montáž do místnosti:

- Vytápějte jen tehdy, potřebujete-li teplo. Používejte v RC20RF přednastavené vytápěcí programy.
- V chladném ročním období správně větrejte: třikrát až čtyřikrát denně otevřete okna dokořán na dobu cca 5 minut. Neustále vyklopená ventilační okna jsou neúčinná a plýtvá se tím energií.
- Během větrání mějte termostatické ventily zavřené, nebo stiskněte tlačítko "noční provoz".
- Okna a dveře jsou místa, kterými uniká mnoho tepla. Zkontrolujte proto, zda všechna dostatečně těsní. V noci mějte okenice zavřené a žaluzie spuštěné.
- Nezastavujte otopná tělesa žádnými velkými předměty, např. pohovkou nebo psacím stolem (odstup by měl být nejméně 50 cm). Teplý vzduch jinak nemůže cirkulovat a ohřívát místnost.
- V místnostech, ve kterých se zdržujete přes den, můžete např. nastavit teplotu na 21 °C, kdežto v noci Vám tam možná postačí méně, např. 17 °C. Využijte k tomu programů denního a nočního provozu (viz kapitola 6 "Funkce" na straně 21).
- Místnosti nepřetápějte. Přetopené místnosti nejsou zdravé a stojí peníze a energii. Snížíte-li teplotu místnosti přes den např. z 22 °C na 21 °C, ušetříte kolem šesti procent nákladů na vytápění.
- Příjemné klima v místnosti nezávisí jen na prostorové teplotě, ale také na vlhkosti vzduchu. Čím je vzduch sušší, tím chladněji prostor působí. Vlhkost vzduchu můžete zlepšit pomocí pokojových květin.
- K provedení servisu své otopné soustavy si jednou ročně pozvěte odborného topenáře.

4 Bezpečné zacházení s RC20RF

Bezdrátový regulační přístroj pro montáž do místnosti RC20RF byl vyvinut a vyroben podle stavu techniky a uznávaných bezpečnostně-technických pravidel. Při neodborném použití však přesto nelze zcela vyloučit nebezpečí a věcné škody.

- Provozujte proto vytápěcí zařízení jen v souladu s jeho účelem a v bezvadném stavu.
- Pročtěte pečlivě tento návod.
- Dodržujte bezpečnostní pokyny, se zabránilo újmám na zdraví osob a k věcným škodám.

4.1 Užívání k určenému účelu

Bezdrátový regulační přístroj pro montáž do místnosti RC20RF smí být použit výhradně k obsluze a regulaci vytápěcích zařízení Buderus s EMS systémem v rodinných domech, domech pro více rodin a v řadových domech.

4.2 Věnujte pozornost těmto pokynům



UPOZORNĚNÍ PRO UŽIVATELE

- V případě nebezpečí vypněte nouzový vypínač vytápění před kotelnou nebo odpojte zařízení pomocí domovního jističe od elektrické sítě.
- Poruchy na otopné soustavě zařízení dejte neprodleně odstranit odbornou topenářskou firmou.



POZOR!

POŠKOZENÍ ZAŘÍZENÍ

působením mrazu.

Není-li vytápěcí zařízení v provozu, může při mrazu zamrznout.

- Nechávejte vytápěcí zařízení stále zapnuté.
- V případě vypnutí při poruše se pokuste poruchu odstranit nebo uvědomte Vaši odbornou topenářskou firmu.

4.3 Čištění

- Čistěte bezdrátový regulační přístroj pro montáž do místnosti navlhčeným hadříkem.

4.4 Likvidace odpadu

- Obal a staré baterie likvidujte v souladu s ochranou životního prostředí.
- Komponentu, která má být vyměněna, je nutné zlikvidovat prostřednictvím oprávněné organizace v souladu s ochranou životního prostředí.

4.5 Další pokyny

Montáž, údržbu, opravu a diagnózu poruch směřjí provádět jen odborné topenářské firmy.



UPOZORNĚNÍ PRO UŽIVATELE

Všechny změny a nastavení, které provedete na bezdrátovém regulačním přístroji pro montáž do místnosti, musí odpovídat vytápěcímu zařízení.

Nikdy neotvírejte skříňku obslužné jednotky (Výjimka: přihrádka na baterie).



UPOZORNĚNÍ PRO UŽIVATELE

Protože vysílací výkon přístroje je cca 200krát menší, než je obvyklé u mobilních telefonů, je možné nebezpečí ohrožení zdraví vyloučit.

5 První kroky s Vaším bezdrátovým regulačním přístrojem

5.1 Ovládací prvky

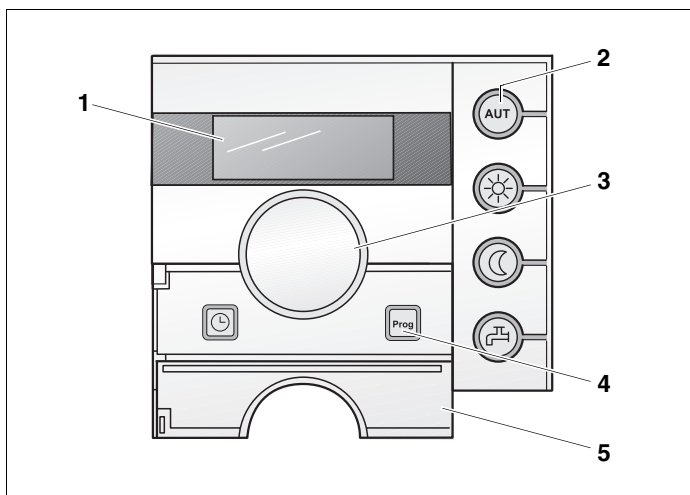

Obr. 4 Ovládací prvky RC20RF

Poz. 1: Displej

Poz. 2: Tlačítka základních funkcí

Poz. 3: Otočný knoflík pro změnu hodnot a teplot nebo pohyb v menu

Poz. 4: Tlačítka "Prog" und "čas"

Poz. 5: Krytka, která zakrývá tlačítka "Prog" a "čas"

**Tlačítka pro základní funkce
(obr. 4, poz. 2)**

 Tlačítko "AUT" (Automatika)

 Tlačítko "denní provoz"

 Tlačítko "noční provoz"

 Tlačítko "teplá užitková voda"

**Tlačítka pro rozšířené funkce
(obr. 4, poz. 4)**

 Tlačítko "čas"

 Tlačítko "Prog" (program)

Displej (obr. 4, poz. 1)

Na displeji jsou zobrazovány nastavené a naměřené hodnoty a teploty, např. naměřená prostorová teplota (trvalé zobrazení v nastavení z výrobního závodu).

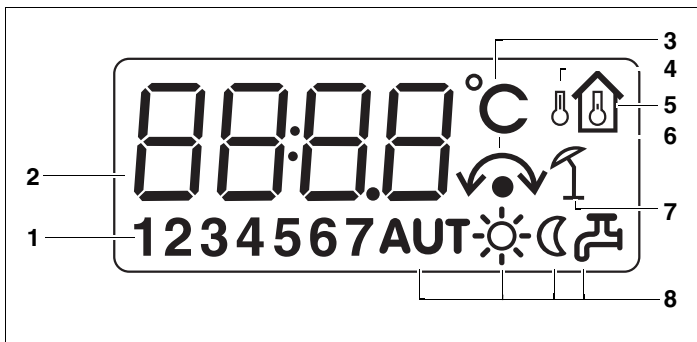





Obr. 5 Vysvětlení prvků displeje

- Poz. 1:** Den v týdnu (1 = Po, 2 = Út, ... 7 = Ne)
- Poz. 2:** Nastavená nebo naměřená hodnota nebo teplota
- Poz. 3:** Zobrazení "teplota ve °C"
- Poz. 4:** Zobrazení "venkovní teplota" (jen ve spojení s obslužnou jednotkou, jako např. RC30; viz strana 11: RC20RF jako dálkové ovládání)
- Poz. 5:** Zobrazení "naměřená prostorová teplota"
- Poz. 6:** Zobrazení:
 a) nyní je možno nastavit prostorovou teplotu nebo
 b) prostorová teplota je na přechodnou dobu změněna (dočasná hodnota prostorové teploty, viz kapitola 6.2.2, strana 26)
- Poz. 7:** Zobrazení "letní provoz" (jen ve spojení s obslužnou jednotkou, jako např. RC30, která zadává letní provoz pro vytápěcí zařízení)
- Poz. 8:** Symboly provozního stavu (viz tab. 1, str. 18)

Provozní stav (obr. 5, poz. 8)

Symbole v displeji podávají informaci o aktuálním provozním stavu:

Symbol	Provozní stav
AUT "Auto- matický provoz"	Symbol svítí, když je automatický provoz (vytápěcí program) aktivní. Kromě toho svítí symbol "denní provoz" nebo symbol "noční provoz". Když je aktivní funkce "dovolená", svítí jen symbol "AUT".
 "Denní provoz"	Symbol svítí v normálním provozu vytápění (denní provoz).
 "Noční provoz"	Symbol svítí v tlumeném provozu vytápění (noční provoz).
 "Teplá užitková voda"	Symbol svítí, když je teplota teplé užitkové vody poklesne pod nastavenou hodnotu.
	Symbol nesvítí, když se teplota teplé užitkové vody pohybuje v požadovaném rozmezí teplot, případně když není na EMS instalován žádný ohřivač teplé užitkové vody.
	Symbol bliká, když je teplá užitková voda ohřívána pomocí funkce "jednorázové nabíjení teplé užitkové vody".
 "Auto-/ denní/ noční provoz"	Druh provozu: "dočasná požadovaná prostorová teplota". Prostorová teplota je na přechodnou dobu změněna (viz kapitola 6.2.2, strana 26). Změněné nastavení zůstává zachováno, dokud vytápěcí zařízení druh provozu nezmění (např. na noční provoz).

Tab. 1 Provozní stav

Otočný knoflík (obr. 4, poz. 3)

Otočným knoflíkem můžete nastavit požadovanou prostorovou teplotu, případně měnit jiné hodnoty.



Jestliže se pokusíte změnit hodnotu, která se nedá změnit, nebo jejíž nastavení není možné, zobrazí se na displeji čtyři vodorovné úsečky.

Krytka (obr. 4, poz. 5)

Chcete-li krytku otevřít, přitáhněte ji k sobě za prohlubeň na levé straně. Za krytkou se nacházejí tlačítka pro nastavení času a dne v týdnu a také pro výběr vytápěcího programu.

Patka pro postavení

Chcete-li bezdrátový regulační přístroj pro montáž do místnosti postavit volně v místnosti, můžete na zadní straně vyklopit patku pro postavení.

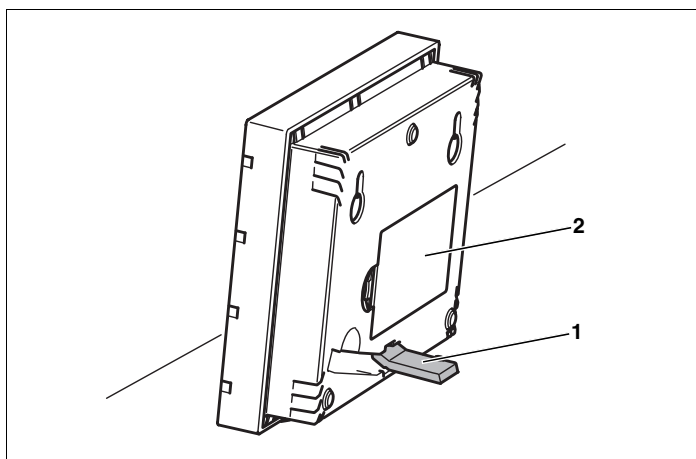

Obr. 6 Postavení bezdrátového regulačního přístroje pro montáž do místnosti

Poz. 1: Patka pro postavení

Poz. 2: Příhrádka pro baterie











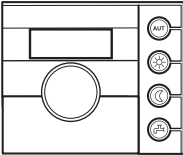





UPOZORNĚNÍ PRO UŽIVATELE

Pro rovnoměrné výsledky měření má být bezdrátový regulační přístroj pro montáž do místnosti stažen vždy na stejné místo. Doporučujeme montáž na stěnu.

5.2 Krátký návod





Nastavení teploty (kapitola 6, strana 21)

	Tlačítka	Funkce	Nastavení z výrobního závodu	Nastavení	
				Rozsah	Zařízení
 <p>Krytka zavřena</p>	 + 	Teplota pro automatický provoz (den/noc)	21/17 °C	jako den/noc	
	 + 	Teplota pro denní provoz (ruční provoz)	21 °C	11 – 30 °C ¹ 6 – 30 °C ²	
	 + 	Teplota pro noční provoz (ruční provoz)	17 °C	10 – 29 °C ¹ 5 – 29 °C ²	
		Přepojení zpět do automatického provozu po změně denní nebo noční teploty			
		Teplotu na přechodnou dobu změnit ("dočasná požadovaná hodnota prostorové teploty"  ²)			
	  	Stisknutím jednoho tlačítka se dočasná požadovaná hodnota prostorové teploty zruší a aktivuje se zvolený provoz.			
	 + 	Teplota teplé užitkové vody	60 °C	30 – 60 (80) °C	

¹ Je-li RC20RF dálkovým ovládáním pro jeden vytápěcí okruh (viz kapitola 2.6, strana 10).

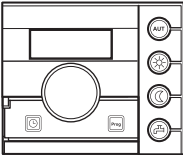
² Je-li RC20RF jedinou obslužnou jednotkou v systému (nastavení z výrobního závodu).

Funkce

	Tlačítka	Funkce	Strana
 <p>Krytka otevřena</p>	 + 	Nastavení času	strana 30
	 + 	Volba vytápěcího programu	strana 32

6 Funkce

Tato kapitola popisuje, jak můžete změnit prostorovou teplotu a teplotu teplé užitkové vody, jaké výhody přináší automatický provoz, jak můžete smysluplně využít manuálního provozu, atd.

Funkce obsluhujete stisknutím jednoho tlačítka na pravé straně RC20RF a otočením otočného knoflíku.

6.1 Přímá změna prostorové teploty

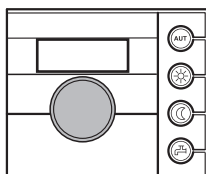

Je-li Vám v bytě příliš chladno, zvyšte prostorovou teplotu otočným knoflíkem a ponechte termostatické ventily otopných těles beze změny.

Příklad: nastavení prostorové teploty



Otočným knoflíkem nastavte požadovanou prostorovou teplotu.



UPOZORNĚNÍ PRO UŽIVATELE

Na přechodnou dobu změněné nastavení teploty zůstane zachováno, dokud nestisknete některé tlačítko nebo vytápěcí zařízení nezmění druh provozu (např. na noční provoz).

Další možnosti pro změny prostorové teploty najdete v kapitole 6.2, strana 25.

6.1.1 Volba druhu provozu

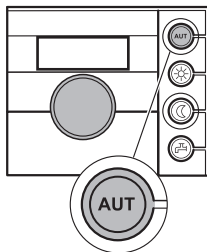

Bezdrátový regulační přístroj pro montáž do místnosti RC20RF můžete provozovat dvěma způsoby:

- v automatickém provozu
- v manuálním provozu

6.1.2 Volba automatického provozu

V noci se obvykle vytápí méně než přes den. V automatickém provozu přepíná bezdrátový regulační přístroj pro montáž do místnosti RC20RF automaticky mezi denním provozem (normální provoz vytápění) a nočním provozem (tlumený provoz vytápění). V důsledku toho nemusíte již více večer a ráno přestavovat termostatické ventily otopných těles.

Časové okamžiky, v nichž Vaše vytápěcí zařízení z denního na noční provoz – a obráceně – přepíná, jsou ve vytápěcích programech (viz kapitola 6.5 "Co je to vytápěcí program?" na straně 31) předem nastaveny z výrobního závodu. Můžete však také zvolit nějaký jiný vytápěcí program ze standardních programů, které jsou k dispozici.

Pomocí vytápěcího programu se v pevně stanovených dobách vytápí případně snižuje teplota prostoru. Časový bod, v němž se přechází z denního provozu na noční (a naopak), se nazývá "spínací bod".

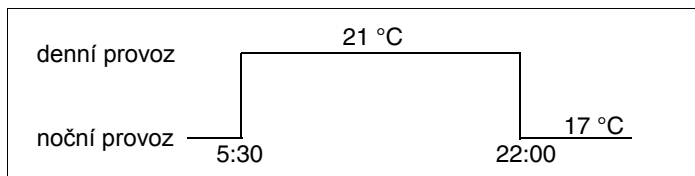

Obr. 7 Střídání nočního a denního provozu v pevně stanovenou dobu

Příklad: aktivace automatického provozu



Stiskněte tlačítko "AUT".

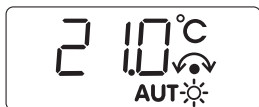

Displej zobrazuje symbol "AUT", automatický provoz je aktivní. Dokud držíte tlačítko "AUT" stisknuté, svítí šipkový symbol a displej zobrazuje nastavenou prostorovou teplotu pro automatický provoz.



Když tlačítko "AUT" uvolníte, zobrazí displej opět trvalé zobrazení (např. naměřenou prostorovou teplotu). Kromě toho svítí buď symbol "denní provoz" nebo symbol "noční provoz". Závísí to na nastavených dobách pro denní a noční provoz (viz kapitola 2.3 "K čemu potřebuji vytápěcí program?" na straně 9).



UPOZORNĚNÍ PRO UŽIVATELE

Je-li RC20RF instalován jako dálkové ovládání (viz kapitola 2.6 "Co reguluje bezdrátový regulační přístroj pro montáž do místnosti RC20RF?" na straně 10): V přechodových obdobích, na jaře a na podzim, můžete mít pocit, že je v bytě příliš chladno, ačkoliv vytápěcí zařízení je podle venkovní teploty ve stavu letního provozu (probíhá jen příprava teplé užitkové vody). V tomto případě zvolte dočasnou požadovanou hodnotu prostorové teploty (viz kapitola 6.2.2, strana 26) nebo manuální provoz (viz kapitola 6.1.3, strana 24), abyste mohli vytápět po hodinách.

Je-li RC20RF jedinou obslužnou jednotkou, reguluje se prostorová teplota. Poněvadž venkovní teplota není brána v úvahu, není také k dispozici žádné přepínání léto/zima.

6.1.3 Volba manuálního provozu

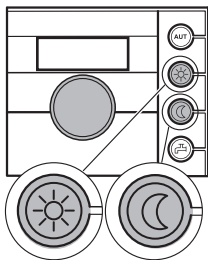

Kdybyste například jednou chtěli vytápět večer déle nebo ráno až později, můžete k tomu zvolit manuální provoz (ruční provoz). Pro manuální denní a noční provoz jsou dvě teploty. Manuální denní provoz můžete použít např. k tomu, abyste mohli vytápět v letním provozu za chladných dnů.

Funkce "letní provoz" je použitelná pouze tehdy, když je RC20RF instalován jako dálkové ovládání (viz kapitola 2.6, strana 10).

Jinak použijte dočasné požadované hodnoty prostorové teploty (viz kapitola 6.2.2, strana 26).



Stiskněte tlačítko "denní provoz", abyste přešli do manuálního provozu.

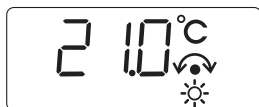

Displej zobrazuje nastavenou prostorovou teplotu pro denní provoz. Symbol "denní provoz" na displeji svítí. Vaše vytápěcí zařízení se nyní stále nachází v denním provozu (normální provoz vytápění)



Stiskněte tlačítko "noční provoz", abyste přešli do manuálního provozu.

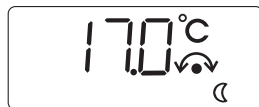

Displej zobrazuje nastavenou prostorovou teplotu pro noční provoz. Symbol "noční provoz" na displeji svítí. Vaše vytápěcí zařízení se nyní stále nachází v nočním provozu (tlumený provoz vytápění) s nižší prostorovou teplotou.



UPOZORNĚNÍ PRO UŽIVATELE

Když jste zvolili manuální provoz, je zvolený vytápěcí program trvale vypnut (např. neproběhne žádné noční utlumení prostorové teploty).

Když byste chtěli opět přejít do automatického provozu, stiskněte tlačítko "AUT".

6.2 Nastavení teploty prostoru

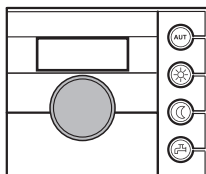

Prostorovou teplotu můžete nastavit otočným knoflíkem. Může to být provedeno třemi různými způsoby:

- Změníte prostorovou teplotu pro aktuální druh provozu (např. automatický denní provoz). Změněné nastavení platí od této chvíle pro automatický denní provoz.
- Změníte prostorovou teplotu na přechodnou dobu. Změněné nastavení zůstane zachováno, dokud vytápěcí zařízení nezmění druh provozu (např. na noční provoz).
- Změníte prostorovou teplotu pro druh provozu, který není právě aktuální, např. během dne změníte noční prostorovou teplotu. Změněné nastavení platí od této chvíle pro tento druh provozu.



UPOZORNĚNÍ PRO UŽIVATELE

Jako trvalé zobrazení je standardně zobrazována měřená prostorová teplota. Váš odborný topenář může také nastavit jiné trvalé zobrazení.



UPOZORNĚNÍ PRO UŽIVATELE

Čidlo prostorové teploty je v RC20RF. Samostatné externí čidlo prostorové teploty není možno připojit.

6.2.1 Nastavení prostorové teploty pro aktuální druh provozu

Nastavená prostorová teplota platí pro provoz vytápění, který je právě v činnosti, tedy buďto pro denní, anebo noční režim. Právě v dané chvíli aktuální druh provozu poznáte podle svítícího příslušného symbolu.

Nacházíte se v automatickém provozu a chtěli byste změnit prostorovou teplotu.

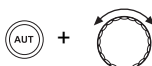

Stiskněte tlačítko "AUT" a otočným knoflíkem nastavte požadovanou prostorovou teplotu.



Zobrazení se změní z trvalého zobrazení na nastavenou prostorovou teplotu, kterou můžete nyní změnit (např. zde pro automatický denní provoz). Otáčením knoflíku ve směru hodinových ručiček se hodnota zvyšuje, otáčením v opačném směru se hodnota snižuje



Nově nastavená požadovaná prostorová teplota se asi po 2 sekundách uloží do paměti. Poté se opět objeví trvalé zobrazení (např. měřená prostorová teplota).

6.2.2 Změna prostorové teploty na přechodnou dobu (dočasná požadovaná hodnota prostorové teploty)

Nacházíte se v automatickém nebo manuálním provozu a chtěli byste na přechodnou dobu změnit prostorovou teplotu. Tato funkce je k dispozici jen tehdy, když je RC20RF instalován jako jediná obsluhovaná jednotka (viz kapitola 2.6, strana 10). Jinak použijte ručního provozu (viz kapitola 6.1.3, strana 24).



Otočným knoflíkem nastavte požadovanou prostorovou teplotu.



Zobrazení se změní z trvalého zobrazení na nastavenou prostorovou teplotu, kterou nyní můžete změnit. Otáčením knoflíku ve směru hodinových ručiček se hodnota zvyšuje, otáčením v opačném směru se hodnota snižuje

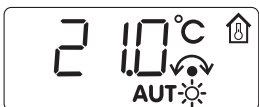

Nově nastavená požadovaná prostorová teplota se asi po 2 sekundách uloží do paměti. Poté se zobrazení opět vrátí k trvalému zobrazení (např. měřená prostorová teplota).



UPOZORNĚNÍ PRO UŽIVATELE

Dočasná požadovaná hodnota prostorové teploty se zobrazí symbolem  .

Na přechodnou dobu změněné nastavení teploty zůstane zachováno, dokud nestisknete jedno z tlačítek pro druh provozu (např. tlačítko "AUT") nebo vytápěcí zařízení změní druh provozu (např. na noční provoz).

6.2.3 Nastavení prostorové teploty pro druh provozu, který není právě aktuální

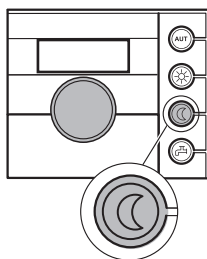

Prostorovou teplotu můžete nastavit také pro druh provozu, který v dané chvíli není aktivní.

Nacházíte se např. v automatickém provozu "den" a chtěli byste změnit nastavenou noční teplotu.

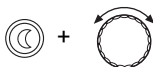

Podržte stisknuté tlačítko "noční provoz" a otočným knoflíkem nastavte požadovanou prostorovou teplotu.

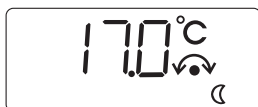

Zobrazení přejde od trvalého zobrazení na nastavenou noční teplotu, kterou nyní můžete změnit.

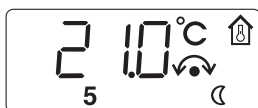

Uvolníte tlačítko "noční provoz". Nově nastavená noční teplota je asi po 2 sekundách uložena v paměti. Pak se vrátí zobrazení zpět k trvalému zobrazení.



Stiskněte tlačítko "AUT".

Symbol "AUT" v displeji se rozsvítí, automatický provoz je opět aktivní.



UPOZORNĚNÍ PRO UŽIVATELE

Nacházíte-li se v automatickém provozu "noc" a chtěli byste změnit nastavenou denní teplotu, musíte postupovat tak, jak je uvedeno výše, ale držet stisknuté tlačítko "denní provoz".

6.3 Příprava teplé užitkové vody

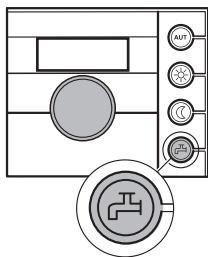

Bezdrátový regulační přístroj pro montáž do místnosti Vám poskytuje rovněž možnost energeticky úsporného ohřevu teplé užitkové vody. Nastavení závisí na tom, jak je bezdrátový regulační přístroj pro montáž do místnosti instalován (viz kapitola 2.6 "Co reguluje bezdrátový regulační přístroj pro montáž do místnosti RC20RF?" na straně 10):

- Je-li bezdrátový regulační přístroj pro montáž do místnosti RC20RF jedinou obslužnou jednotkou v systému, začíná příprava teplé užitkové vody automaticky 30 minut před denním provozem vytápěcího programu. V nočním provozu se žádná teplá užitková voda nepřipravuje. Cirkulační čerpadlo se v denním provozu dvakrát za hodinu na tři minuty aktivuje, aby bylo zajištěno stálé zásobování odběrových míst teplou užitkovou vodou. Maximálně nastavitelná teplota teplé užitkové vody činí 60 °C (= nastavení z výrobního závodu).
- Je-li bezdrátový regulační přístroj pro montáž do místnosti RC20RF instalován jako dálkové ovládání pro jeden vytápěcí okruh, nastavuje se příprava teplé užitkové vody a provoz cirkulačního čerpadla pro kompletní vytápěcí zařízení pomocí obslužné jednotky (např. RC30). Nastavená teplota teplé užitkové vody se může měnit pomocí RC30 nebo RC20RF, platí nastavovací rozsah RC30 (maximálně 80 °C).

6.3.1 Nastavení teploty teplé užitkové vody



VAROVÁNÍ!

NEBEZPEČÍ OPAŘENÍ

Z výrobního závodu nastavená teplota teplé užitkové vody činí 60 °C. Při vyšších nastaveních vzniká nebezpečí opaření na místech odběru.

- Při vyšších nastaveních než 60 °C používejte jen smíšenou teplou užitkovou vodu.

Nastavenou teplotu teplé užitkové vody můžete kontrolovat nebo měnit takto:

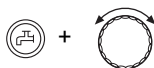

Podržte tlačítko "teplá užitková voda" stisknuté a otáčecím knoflíkem nastavte požadovanou teplotu teplé užitkové vody.

Uvolněte tlačítko "teplá užitková voda". Nově nastavená teplota teplé užitkové vody se ihned uloží do paměti. Poté se opět objeví trvalé zobrazení.

6.3.2 Jednorázový ohřev teplé užitkové vody

V denním provozu se teplá užitková voda automaticky dohřívá v závislosti na spotřebě, když teplota teplé užitkové vody klesne o 5 °C pod nastavenou hodnotu.

V nočním provozu je možné ještě ze zásobníku teplé užitkové vody čerpat teplou užitkovou vodu, která je k dispozici. Když svítí symbol "teplá užitková voda" na RC20RF, klesla teplota teplé užitkové vody pod nastavenou teplotu. Když pak potřebujete vodu s nastavenou teplotou teplé užitkové vody, postupujte takto:



Stiskněte tlačítko "teplá užitková voda".

Symbol "teplá užitková voda" v displeji bliká, jednorázová příprava teplé užitkové vody je spuštěna (až do chvíle, kdy je nastavené teploty opět dosaženo).

Podle velikosti zásobníku a výkonu kotle je teplá užitková voda připravena asi za 10 až 30 minut. U průtokových resp. kombinovaných ohříváčů vody je teplá užitková voda k dispozici téměř ihned.



UPOZORNĚNÍ PRO UŽIVATELE

Spustíte-li funkci omylem, stiskněte tlačítko "teplá užitková voda" podruhé. Dobíjení se pak přeruší a symbol již neblíká.

6.4 Nastavení času a dne v týdnu

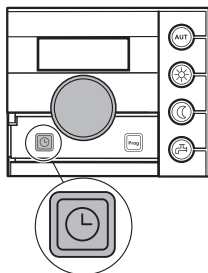

Vaše vytápěcí zařízení potřebuje přesný čas a den v týdnu, aby mohlo správně pracovat. Obojí můžete na bezdrátovém regulačním přístroji pro montáž do místnosti nově nastavit, např. po delším výpadku proudu.

Je-li bezdrátový regulační přístroj pro montáž do místnosti RC20RF přiřazen k RC30 jako dálkové ovládání, můžete nastavovat čas a den v týdnu jen na RC30. RC20RF přejímá nastavení RC30.

- Otevřete krytku.



Podržte tlačítko "čas" stisknuté a otočným knoflíkem nastavte aktuální čas.

Uvolněte tlačítko "čas", abyste čas uložili do paměti.

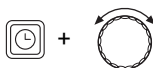
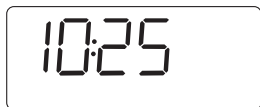

Podržte znovu tlačítko "čas" stisknuté a otočným knoflíkem nastavte aktuální den v týdnu (1 = Po, 2 = Út, ... 7 = Ne).

Uvolněte tlačítko "čas", abyste uložili do paměti den v týdnu.

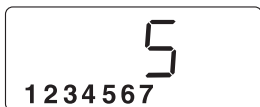

UPOZORNĚNÍ PRO UŽIVATELE

Jestliže se předcházení nebo zpoždování hodin zvyšuje, můžete to dát opravit svému odbornému topenáři.

6.5 Co je to vytápěcí program?

Vytápěcí program zajišťuje automatické střídání jednotlivých druhů provozu (denní a noční provoz) v předem stanovených časech. Vytápěcí program také určuje časy pro přípravu teplé užitkové vody a provoz cirkulačního čerpadla.

Dříve než zvolíte určitý vytápěcí program, ujasněte si následující požadavky:

- v kterou hodinu má být ráno teplo? Je tento okamžik závislý na dnu v týdnu?
- od které doby večer již nebudete vytápění potřebovat? I to může záviset na dnu v týdnu.

Buderus nabízí s bezdrátovým regulačním přístrojem pro montáž do místnosti RC20RF osm předem nastavených vytápěcích programů pro přímou volbu.



UPOZORNĚNÍ PRO UŽIVATELE

Potrvá různě dlouho, než vytápěcí zařízení Vaše místnosti vyhřeje. Závisí to na venkovní teplotě, tepelné izolaci budovy a poklesu prostorové teploty.

6.6 Volba vytápěcího programu

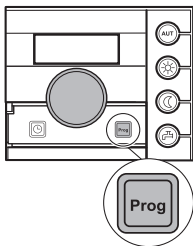

Bezdrátový regulační přístroj pro montáž do místnosti RC20RF je vybaven osmi různými vytápěcími programy. Přehled předem nastavených časů vytápěcích programů najdete na další stránce.

Prozkoumejte prosím, který z vytápěcích programů se nejlépe hodí pro Vaše potřeby tak, aby byl optimální Váš tepelný komfort a úspora energie. Vezměte přitom v úvahu především počet a časy spínacích bodů pro denní a noční provoz. Z výrobního závodu je předem nastaven program "Pr 1" (program "Rodina").

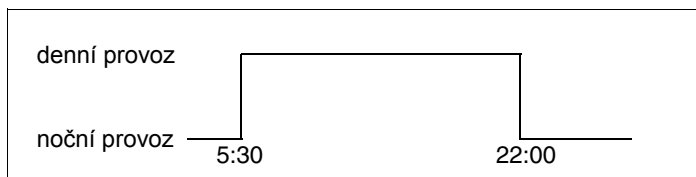

Obr. 8 Vytápěcí program "Pr 1" (nastavení z výrobního závodu) ve dnech pondělí až čtvrtek

- Otevřete krytku.

Podržte tlačítko "Prog" stisknuté.

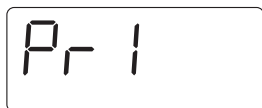
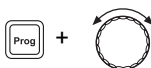

Objeví se číslo momentálně nastaveného vytápěcího programu (viz tab. 2). Otočným knoflíkem zvolte požadovaný vytápěcí program.

Uvolněte tlačítko "Prog". Nově nastavený vytápěcí program je uložen v paměti. Displej přejde opět do trvalého zobrazení.



UPOZORNĚNÍ PRO UŽIVATELE

Zvolený vytápěcí program je účinný jen v tom případě, je-li nastaven automatický provoz (viz kapitola 6.1.2 "Volba automatického provozu" na straně 22).

6.7 Přehled vytápěcích programů

Čís.	Program	Den v týdnu	Zapnuto	Vypnuto	Zapnuto	Vypnuto	Zapnuto	Vypnuto
"Pr 1"	"Rodina" (Nastavení z výrobního závodu)	Po–Čt Pá So Ne	5:30 5:30 6:30 7:00	22:00 23:00 23:30 22:00				
"Pr 2"	"Ráno" Ranní směna	Po–Čt Pá So Ne	4:30 4:30 6:30 7:00	22:00 23:00 23:30 22:00				
"Pr 3"	"Večer" Odpolední směna	Po–Pá So Ne	6:30 6:30 7:00	23:00 23:30 23:00				
"Pr 4"	"Dopoledne" Dopolední práce	Po–Čt Pá So Ne	5:30 5:30 6:30 7:00	8:30 8:30 23:30 22:00	12:00 12:00	22:00 23:00		
"Pr 5"	"Odpoledne" Odpolední práce	Po–Čt Pá So Ne	6:00 6:00 6:30 7:00	11:30 11:30 23:30 22:00	16:00 15:00	22:00 23:00		
"Pr 6"	"Poledne" V poledne doma	Po–Čt Pá So Ne	6:00 6:00 6:00 7:00	8:00 8:00 23:00 22:00	11:30 11:30	13:00 23:00	17:00	22:00
"Pr 7"	"Singl"	Po–Čt Pá So Ne	6:00 6:00 7:00 8:00	8:00 8:00 23:30 22:00	16:00 15:00	22:00 23:00		
"Pr 8"	"Senior"	Po–Ne	5:30	22:00				
"Pr 9"	"Nový"	Stálý provoz vytápění (24 h). Toto zobrazení se objeví v RC20RF během zadávání nového vytápěcího programu v RC30 (jen v případě, že RC20RF je použito jako dálkové ovládaní).						
"Pr 0"	"Vlastní program z RC30"	Jen v případě, že RC20RF je použit jako dálkové ovládaní: Aktivuje jeden, v RC30 zadaný, "Vlastní program" pro vytápěcí okruh RC20RF.						

Tab. 2 Vytápěcí programy ("Zapnuto" = denní provoz, "Vypnuto" = noční provoz)

7 Odstraňování poruch

V této kapitole najdete často kladené otázky a odpovědi, týkající se Vašeho vytápěcího zařízení. S jejich pomocí můžete často sami odstranit zdánlivé poruchy. V návaznosti na to jsou pak ve dvou tabulkách uvedeny poruchy a jejich odstranění.

7.1 Nejčastější otázky

***Proč nesouhlasí
teplota místnosti
naměřená zvláštním
teploměrem s
nastavenou
prostorovou teplotou?***

Na teplotu místnosti mají vliv různé veličiny. Je-li bezdrátový regulační přístroj pro montáž do místnosti RC20RF umístěn na chladné stěně, je ovlivňován chladnou teplotou stěny. Je-li RC20RF umístěn na teplém místě v místnosti, např. v blízkosti krbu nebo na stole, je ovlivňován jejich teplem. Proto může být na samostatném teploměru naměřena jiná teplota, než na jakou byl nastaven bezdrátový regulační přístroj pro montáž do místnosti RC20RF.

Chcete-li porovnat teplotu místnosti naměřenou ovládací jednotkou s hodnotami naměřenými jiným teploměrem, jsou důležité následující skutečnosti:

- samostatný teploměr a bezdrátový regulační přístroj pro montáž do místnosti RC20RF musí být navzájem blízko.
- samostatný teploměr musí být přesný.
- prostorovou teplotu nemějte pro srovnání ve fázi ohřevu vytápěcího zařízení, neboť bezdrátový regulační přístroj pro montáž do místnosti RC20RF a samostatný teploměr mohou na stoupající prostorovou teplotu reagovat nestejně rychle.

Pokud jste vzali tato hlediska v úvahu a přesto jste zjistili odchylku, může Váš odborný topenář v RC20RF zobrazenou prostorovou teplotu ocejchovat.

7.2 Výměna baterií



Když se v displeji objeví zobrazení "bAt", měli byste vyměnit baterie (2 × typ AA) v přístroji RC20RF.

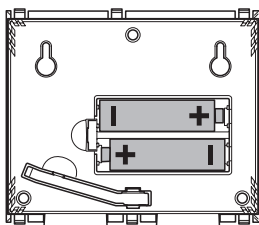

Nastavení zůstávají zachována i při výměně baterií. Jen když je RC20RF použit jako jediná obslužná jednotka, (viz kapitola 2.6, strana 10), musíte den v týdnu a čas zadat znovu.

- RC20RF sejmout se stěny směrem nahoru.
- Otevřít přihrádku pro baterie na zadní straně.
- Baterie vyměnit a staré baterie likvidovat v souladu s ochranou životního prostředí.



UPOZORNĚNÍ PRO UŽIVATELE

Nepoužívejte žádné akumulátory, poněvadž se samy relativně rychle vybíjejí.

Sestava spojení po výměně baterií.

Na displeji blikají střední segmenty tak dlouho, dokud se data úspěšně vyměňují.

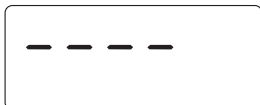

Poté se automaticky zobrazí trvalé zobrazení.



7.3 Zobrazení poruchy

Servisní nebo poruchová hlášení můžete odečítat na displeji bezdrátového regulačního přístroje pro montáž do místnosti RC20RF.

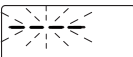
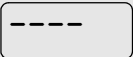
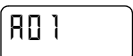
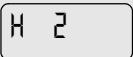

Tabulka 3 vysvětluje možné poruchy a zvláštní hlášení.

Kód	Displej	Příčina	Odstranění
	Žádné zobrazení 	Žádné baterie.	Zkontrolujte, zda jsou baterie správně vloženy.
		Nízký stav nabití baterie.	Vyměnit baterie.
	Po zapnutí: 	Navázání spojení a fáze spárování: Po zapnutí se přenášejí data mezi EMS a RC20RF (nejedná se o poruchu).	Počkejte nějakou dobu (až do jedné minuty).
	Při změně nastavení: 	Tento parametr nemůže být změněn, případně toto nastavení není přípustné.	
xxx/ yyy ¹	Příklad: 	Vyskytla se porucha ve vytápěcím zařízení nebo v RC20RF. Příčina poruchy může být přechodná. Vytápěcí zařízení se pak automaticky vrátí do normálního provozu.	Informujte svého topenáře, neobjeví-li se na displeji samočinně opět trvalé zobrazení.
	K tomu bliká displej.	Vyskytla se porucha ve vytápěcím zařízení nebo v RC20RF. Je-li porucha zobrazena blikáním, musí být odstraněna resetováním na regulačním přístroji BC10.	Pokuste se hlášení poruchy resetovat (viz kapitola 7.4 "Resetování poruchových hlášení (Reset)", strana 38).
Hxx	Příklad: 	Je třeba provést údržbu. Vytápěcí zařízení zůstává v provozu tak dlouho, dokud je to možné.	Informujte svého topenáře a dejte provést údržbu.

Tab. 3 Poruchy a všeobecná zobrazení

¹ Poruchový kód je dvoudílný. Nejdříve se zobrazí servisní kód (např. "A01"). Otočte otočným knoflíkem doprava, abyste zobrazili druhou část kódu (např. "816").

Tabulka 4 vysvětluje některé vybrané poruchy.

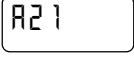
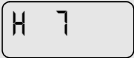
Kód	Displej	Příčina	Odstranění
A01/ 816 ¹		Komunikace v systému EMS je narušena.	Zkontrolujte, zda jsou baterie správně vloženy. Nejsou-li baterie správně vloženy, neobjeví se na displeji žádné zobrazení. Neobjeví-li se na displeji opět samočinně trvalé zobrazení, uveďte svého topenáře.
A11/ 802 ¹		Zadání času popř. data chybí. To může být způsobeno např. delším výpadkem proudu na RC30.	Zadejte čas případně datum na RC30, aby všechny vytápěcí programy a další funkce mohly pracovat.
A11/ 803 ¹			
A18/ 816 ¹		Komunikační přenos je narušen, protože je např. vytápěcí zařízení vypnuto nebo RFM20 je mimo oblast příjmu.	Zapněte vytápěcí zařízení, případně uveďte RC20RF opět do oblasti příjmu.
A21- A25/ 816 ¹			
H 7		Tlak vody ve vytápěcím zařízení klesl na nízkou hodnotu. Jediné hlášení, jehož příčinu můžete sami odstranit. Vytápěcí zařízení musí být vybaveno digitálním čidlem tlaku. Není-li tomu tak, musíte kontrolovat tlak v soustavě čas od času tlakoměrem.	Doplňte otopnou vodu podle návodu k obsluze kotle.

Tab. 4 Určité poruchy

¹ Poruchový kód je dvoudílný. Nejdříve se zobrazí servisní kód (např. "A01"). Otočte otočným knoflíkem doprava, abyste zobrazili druhou část kódu (např. "816").



UPOZORNĚNÍ PRO UŽIVATELE

Další zobrazení poruch jsou možná. Vysvětlení k tomu najdete v podkladech dodaných spolu s přístrojem nebo se dotazte svého odborného topenářského provozu.

Je-li ve vytápěcím zařízení instalována obslužná jednotka (jako např. RC30), může tato jednotka zobrazit poruchu jako jasné textové hlášení.

7.4 Resetování poruchových hlášení (Reset)

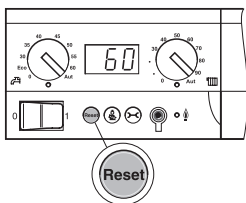

Některé poruchy je možno odstranit resetováním na BC10.

- Stiskněte tlačítko "Reset" na regulačním přístroji, abyste poruchu odstranili.

Během resetování se na displeji objeví "rE". Resetování je možné jen tehdy, pokud poruchové hlášení bliká.

Porucha je odstraněna, když displej na RC20RF následně opět zobrazí trvalé zobrazení. To může trvat až jednu minutu.

V případě, že se porucha objeví znovu, uvědomte prosím bez odkladu svého topenáře, zejména při nebezpečí zamrznutí.



POZOR!

POŠKOZENÍ ZAŘÍZENÍ

mrazem.

Pokud není vytápěcí zařízení z důvodu vypnutí při poruše v provozu, může při mrazu zamrznout.

- Pokuste se poruchové hlášení resetovat.
- Pokud to není možné, informujte ihned odbornou topenářskou firmu.

8 Rejstřík hesel

A		O	
Automatický provoz	22	Otočný knoflík	16, 18
C		P	
Cejchování, prostorová teplota	34	Patka pro postavení	19
Cirkulace	28	Potřeba tepla	6
Č		Pro Vaši bezpečnost	13
Čištění	14	Provozní stav (symboly)	18
D		Přechodová období, vytápění v nich	23
Dálkové ovládání	10	R	
Denní provoz	22, 23	RC20RF jako dálkové ovládání	10
Displej	17	RC20RF jediný v systému	10
Dočasná požadovaná hodnota prostorové teploty	26	Referenční místnost	7
Dohřívání teplé užitkové vody	29	Reset	38
Druh provozu	22	Resetování poruchových hlášení	38
Automatický	22	S	
Den v týdnu	24	Spínací bod	22
Manuální	24	T	
Noc	24	Tabulka poruch	36
Volba	22	Teploměr, samostatný	34
J		Termostatický ventil	6, 7, 12, 22
Jediná obslužná jednotka	10	Topná křivka	8
K		Trvalé zobrazení	17
Klima v místnosti	12	Ú	
Krytka, zakrytí tlačítek	16, 19	Úspora energie	9
M		V	
Manuální provoz	24	Venkovní teplota	6, 8
N		Volba	22
Nastavení času	30	Vytápěcí okruh	10
Nastavení dne v týdnu	30	Vytápěcí program	31, 32
Nastavení prostorové teploty	25	Výměna baterií	35
Nastavení teploty teplé užitkové vody	28	Výstupní teplota	8
Nebezpečí zamrznutí	14, 38		
Noční provoz	22, 23		
Nouzový vypínač vytápění	13		

Vaše odborná firma:

Buderus

TEPELNÁ TECHNKA

Buderus tepelná technika Praha, spol. s r.o.

Průmyslová 372/1, 108 00 Praha 10

Tel.: (+420) 272 191 111

Fax: (+420) 272 700 618

Provozní areál Morava

Prostějov - Kralice na Hané

Háj 327, 798 12 Kralice na Hané

Tel.: (+420) 582 302 911

Fax: (+420) 582 302 930

<http://www.buderus.cz>

e-mail: info@buderus.cz