

Nástěnný plynový kondenzační kotel s integrovaným stratifikačním zásobníkem

CERAPURACU

ZWSB 22/28-3 E ...

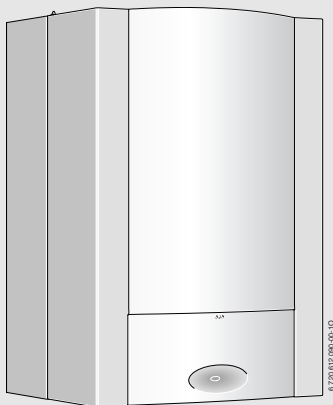

 **JUNKERS**

Návod k obsluze

6 720 813 472 (2020/03) CZ



Vážený zákazníku,

moto Teplo pro život má u nás tradici. Teplo je pro člověka základní potřebou. Bez tepla se necítíme dobře a teprve teplo vytváří z domu příjemný domov. Společnost Junkers proto déle než 100 let vyvíjí řešení pro teplo, teplou vodu a klima v místnosti, která jsou tak rozmanitá jako přání zákazníků.

Rozhodli jste se pro kvalitativně vysoce hodnotné řešení společnosti Junkers a tím jste učinili dobrou volbu. Naše výrobky pracují s nejmodernějšími technologiemi a jsou spolehlivé, energeticky účinné a tiché, proto můžete užívat teplo zcela bez překážek.

Pokud byste s produktem společnosti Junkers přesto měli problémy, obraťte se na pracovníka, který prováděl instalaci a uvedení do provozu. Rád Vám poskytne další pomoc.

Přejeme Vám mnoho radosti s novým výrobkem společnosti Junkers.

Váš tým společnosti Junkers

Obsah

1	Vysvětlení symbolů a bezpečnostní pokyny	4
1.1	Použité symboly	4
1.2	Všeobecné bezpečnostní pokyny	5
2	Údaje o výrobku	13
2.1	Prohlášení o shodě	13
3	Otevření krytu	13
4	Přehled ovládacích prvků	14
5	Uvedení do provozu	16
6	Obsluha	20
6.1	Zapnutí/vypnutí kotle	21
6.2	Zapnutí topného režimu	22
6.3	Regulace topného režimu	23
6.4	Nastavení teploty TV (teplé vody)	24
6.5	Letní provoz (pouze příprava teplé vody)	25
6.6	Ochrana proti zamrznutí	26
6.7	Blokování tlačítek - funkce Zámek	27
6.8	Poruchy	28
6.9	Tepelná dezinfekce	29
6.10	Zobrazení na displeji	31
7	Úsporná opatření k šetření energie	32
8	Všeobecně	34
9	Ochrana životního prostředí a likvidace odpadu	35
10	Stručný návod k obsluze	37
11	Informace o ochraně osobních údajů	38

1 Vysvětlení symbolů a bezpečnostní pokyny

1.1 Použité symboly

Výstražné pokyny



Výstražná upozornění uvedená v textu jsou označena výstražným trojúhelníkem.

Signální výrazy navíc označují druh a závažnost následků, které mohou nastat, nebudou-li dodržena opatření k odvrácení nebezpečí.

Následující signální výrazy jsou definovány a mohou být použity v této dokumentaci:

- **OZNÁMENÍ** znamená, že může dojít k materiálním škodám.
- **UPOZORNĚNÍ** znamená, že může dojít k lehkým až středně těžkým poraněním osob.
- **VAROVÁNÍ** znamená, že může dojít ke vzniku těžkých až život ohrožujících poranění osob.
- **NEBEZPEČÍ** znamená, že vzniknou těžké až život ohrožující újmy na zdraví osob.

Důležité informace



Důležité informace neobsahující ohrožení člověka nebo materiálních hodnot jsou označeny vedle uvedeným symbolem.

Další symboly

Symbol	Význam
▶	požadovaný úkon
→	odkaz na jiné místo v dokumentu
•	výčet/položka seznamu
–	výčet/položka seznamu (2. rovina)

Tab. 1

1.2 Všeobecné bezpečnostní pokyny

Pokyny pro cílovou skupinu

Tento návod k obsluze je určen provozovateli topného systému.

Pokyny ve všech návodech musejí být dodrženy. Jejich nerespektování může způsobit materiální škody a poškodit zdraví osob, popř. i ohrozit život.

- ▶ Předtím, než začnete přístroje (zdroj tepla, regulátor vytápění, atd.) obsluhovat, si přečtěte a uschovejte návody k obsluze.
- ▶ Řiďte se bezpečnostními a výstražnými pokyny.

Použití v souladu se stanoveným účelem

Výrobek se smí používat výhradně k ohřevu otopné a k přípravě teplé vody v uzavřených teplovodních vytápěcích soustavách.

Každé jiné použití se považuje za použití v rozporu s původním určením. Škody, které by tak vznikly, jsou vyloučeny ze záruky.

Chování při zápachu plynu

Při úniku plynu hrozí nebezpečí výbuchu. Při zápachu plynu se chovejte podle následujících pravidel.

- ▶ Zabraňte tvorbě plamene a jisker:
 - Nekuřte, nepoužívejte zapalovač a zápalky.
 - Nemanipulujte s elektrickými spínači, neodpojujte žádnou zástrčku.
 - Netelefonujte a nezvoňte.
- ▶ Hlavním uzávěrem plynu nebo na plynoměru přerušte přívod plynu.
- ▶ Otevřete okna a dveře.
- ▶ Varujte všechny obyvatele a opusťte budovu.
- ▶ Zabraňte třetím osobám vstupu do budovy.
- ▶ Uvědomte hasiče, policii a plynárenskou společnost z telefonu umístěného mimo budovu.

Ohrožení života v důsledku otravy spalinami

Při úniku spalin hrozí je ohrožen život. Při poškozených nebo netěsných vedeních odtahu spalin nebo při jejich zápachu se chovejte podle následujících pravidel.

- ▶ Vypněte zdroj tepla.
- ▶ Otevřete okna a dveře.
- ▶ Případně varujte všechny obyvatele a opusťte budovu.
- ▶ Zabraňte třetím osobám vstupu do budovy.
- ▶ Informujte servisní firmu.
- ▶ Závady nechejte neprodleně odstranit.

Možnost ohrožení života oxidem uhelnatým

Oxid uhelnatý (CO) je jedovatý plyn vznikající mj. při nedokonalém spalování fosilních látek, jako je olej, plyn nebo pevná paliva.

Nebezpečí hrozí tehdy, uniká-li oxid uhelnatý v důsledku nějaké poruchy nebo netěsnosti ze systému a nepozorovaně se shromažďuje ve vnitřních prostorách.

Oxid uhelnatý není vidět, cítit a nemá žádnou chuť.

Abyste zamezili nebezpečí hrozícímu v důsledku unikajícího oxidu uhelnatého:

- ▶ Údržbu a prohlídku systému svěřujte pravidelně autorizované odborné firmě.
- ▶ Používejte hlásiče CO, které při jeho úniku včas spustí alarm.
- ▶ Při podezření na únik CO:
 - Varujte všechny obyvatele a okamžitě opusťte budovu.
 - Informujte autorizovanou odbornou firmu.
 - Závady nechte odstranit.

Servisní prohlídky a údržba

Neprovedené nebo nedostatečné čištění, servisní prohlídka nebo údržba mohou způsobit materiální

škody a/nebo poškodit zdraví osob, popř. i ohrozit život.

- ▶ Práci svěřte pouze registrované odborné firmě.
- ▶ Závady nechejte neprodleně odstranit.
- ▶ U topného systému nechte registrovanou odbornou firmou jednou do roka provést servisní prohlídku, vyčištění a údržbu.
- ▶ Zdroj tepla alespoň dvakrát za rok nechejte vyčistit.
- ▶ Doporučujeme Vám uzavřít s registrovanou odbornou firmou smlouvu o provádění ročních servisních prohlídek a údržby v případě potřeby.

Opravy a přestavby

Neodborné úpravy zdroje tepla nebo jiných dílů topného systému mohou vést poškození zdraví osob a/nebo k materiálním škodám.

- ▶ Práci svěřte pouze registrované odborné firmě.
- ▶ Nikdy neodstraňujte opláštění zdroje tepla.
- ▶ Neprovádějte žádné úpravy zdroje tepla nebo jiných dílů topného systému.
- ▶ Výtok pojistného ventilu nikdy neuzavírejte. Topné systémy se zásobníkem teplé vody: Během ohřevu může z pojistného ventilu zásobníku teplé vody vytékat voda.

Provoz závislý na vzduchu z prostoru

Prostor instalace musí být dostatečně větrán, pokud zdroj tepla odebírá spalovací vzduch z tohoto prostoru.

- ▶ Otvory pro přívod a odvod větracího vzduchu ve dveřích, oknech a stěnách nezavírejte ani nezmenšujte.
- ▶ Po konzultaci s odborníkem zajistěte dodržení požadavků na větrání:
 - při stavebních úpravách (např. výměna oken a dveří),
 - při dodatečné montáži přístrojů s odvodem vzduchu do venkovního prostředí (např. ventilátor na odpadový vzduch, kuchyňské větráky nebo klimatizace).

Spalovací vzduch/vzduch z prostoru

Vzduch v prostoru instalace nesmí obsahovat vznětlivé nebo chemicky agresivní látky.

- ▶ V blízkosti zdroje tepla nepoužívejte ani neskladujte snadno vznětlivé nebo výbušné materiály (papír, benzin, ředidla, barvy atd.).
- ▶ V blízkosti zdroje tepla nepoužívejte ani neskladujte žádné korozivní látky (rozpouštědla, lepidla, čistidla obsahující chlór atd.).

Bezpečnost elektrických přístrojů pro domácí použití a podobné účely

Aby se zamezilo ohrožení elektrickými přístroji, platí podle EN 60335-1 tato pravidla:

„Tento přístroj mohou používat děti od 8 let výše, jakož i osoby se sníženými fyzickými, smyslovými nebo mentálními schopnostmi či nedostatkem zkušeností a znalostí, pokud byly pod dozorem nebo pokud byly ohledně bezpečného užívání přístroje poučeny a chápou nebezpečí, která z užívání přístroje vyplývají. Přístroj se nesmí stát předmětem dětské hry. Čištění a uživatelskou údržbu nesmějí provádět děti bez dozoru.“

„Dojde-li k poškození síťového přívodního kabelu, musí tento kabel za účelem vyloučení hrozícího nebezpečí vyměnit výrobce nebo jeho zákaznický servis nebo obdobně kvalifikovaná osoba.“

2 Údaje o výrobku

2.1 Prohlášení o shodě

Tento výrobek vyhovuje svou konstrukcí a provozními vlastnostmi příslušným evropským a národním požadavkům.

CE Označením CE je prohlášena shoda výrobku se všemi použitelnými právními předpisy EU, které stanovují použití tohoto označení.

Úplný text prohlášení o shodě je k dispozici na internetu: www.junkers.cz

3 Otevření krytu

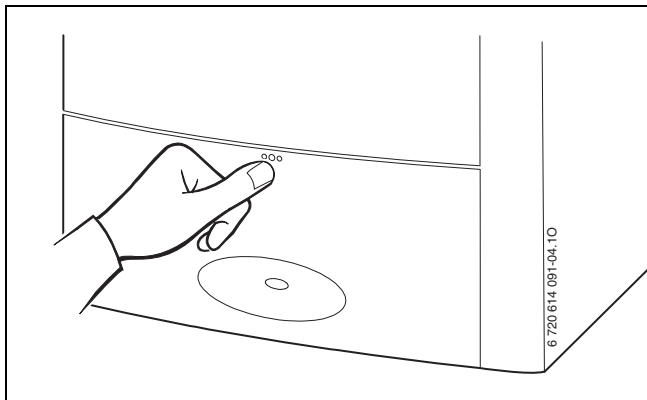

Obr. 1

4 Přehled ovládacích prvků

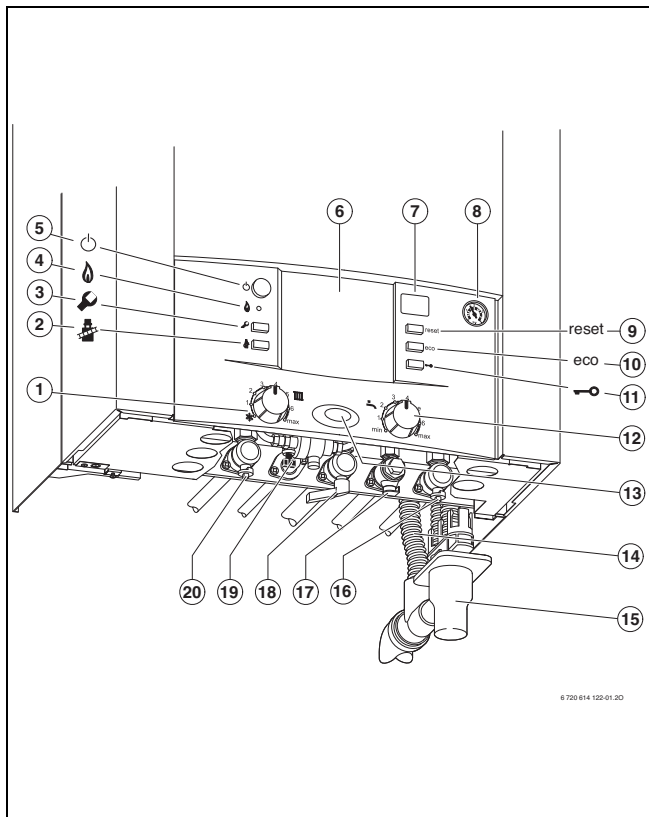

Obr. 2

- [1] Regulátor teploty topné vody na výstupu
- [2] Kominické tlačítko pro odborníka (viz návod k instalaci)
- [3] Servisní tlačítko pro odborníka (viz návod k instalaci)
- [4] Kontrolka provozu hořáku
- [5] Hlavní vypínač
- [6] Zde může být namontován ekvitermní regulátor teploty nebo spínací hodiny (příslušenství)
- [7] Displej
- [8] Tlakoměr
- [9] Resetovací tlačítko
- [10] Tlačítko eco
- [11] Blokování tlačítek
- [12] Regulátor teploty teplé vody
- [13] Světelná LED indikující provoz
- [14] Hadice od pojistného ventilu
- [15] Trychtýřový sifon (příslušenství)
- [16] Kohout zpátečky vytápění
- [17] Kohout studené vody
- [18] Plynový ventil (zavřený)
- [19] Zařízení pro doplňování
- [20] Kohout výstupu vytápění

5 Uvedení do provozu

Otevření plynového kohoutu

- ▶ Páčku stlačit a potočit doleva až na doraz (páčka ve směru průtoku = otevřeno).

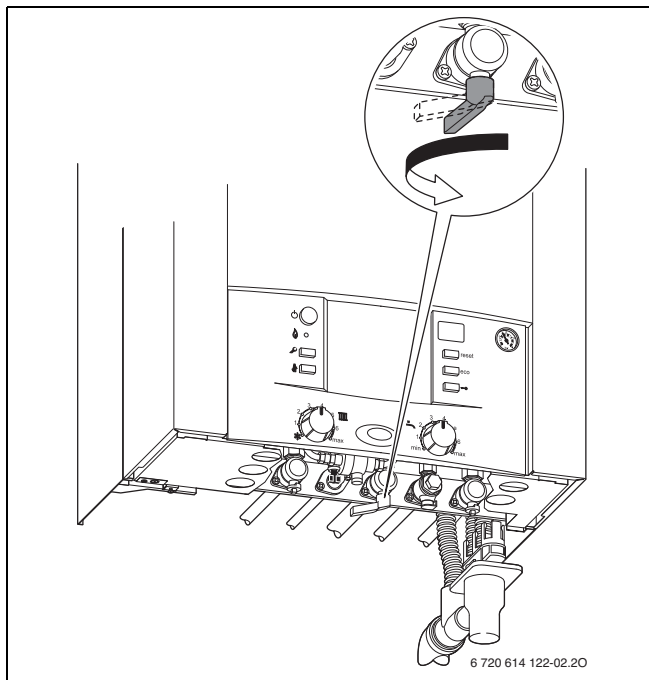

Obr. 3

Otevření kohoutů

- ▶ Otočte čtyřhran pomocí klíče, dokud nebude zářez ukazovat ve směru toku (viz malý obrázek).

Zářez příčně ke směru toku = zavřeno.

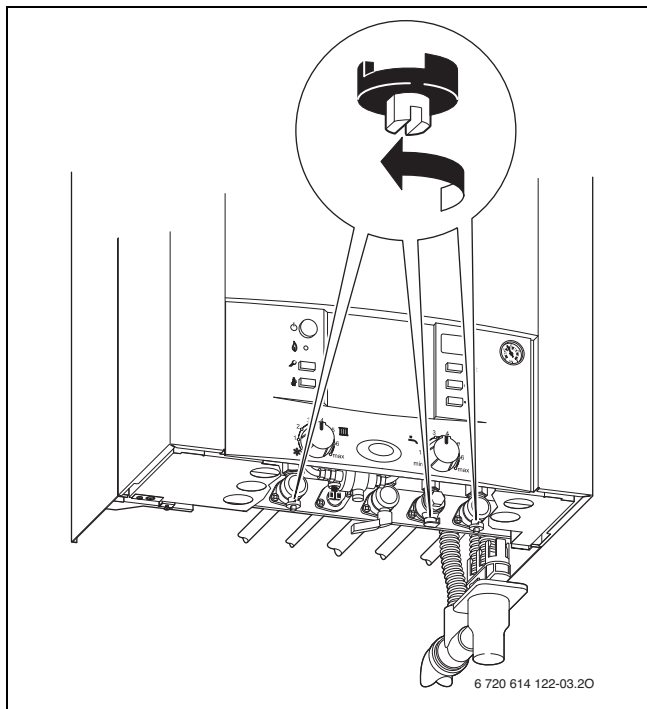

Obr. 4

Zkontrolovat přetlak topné vody

Provozní tlak činí v normálním případě 1 až 2 bary.

Pokud je třeba vyšší hodnota nastavení, je Vám tato sdělena odborníkem.

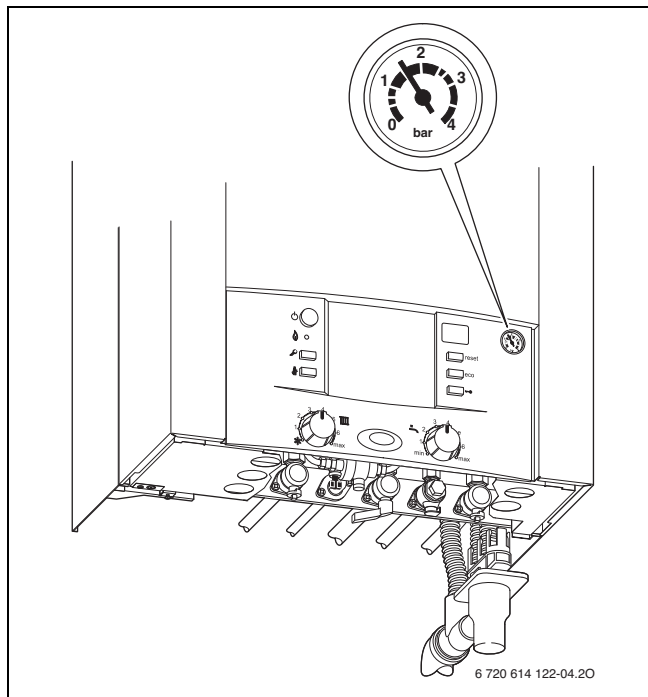

Obr. 5

Doplnění otopné vody

Doplňování otopné vody je u každého topného systému různé. Nechte si proto doplňování předvést vaším servisním technikem.

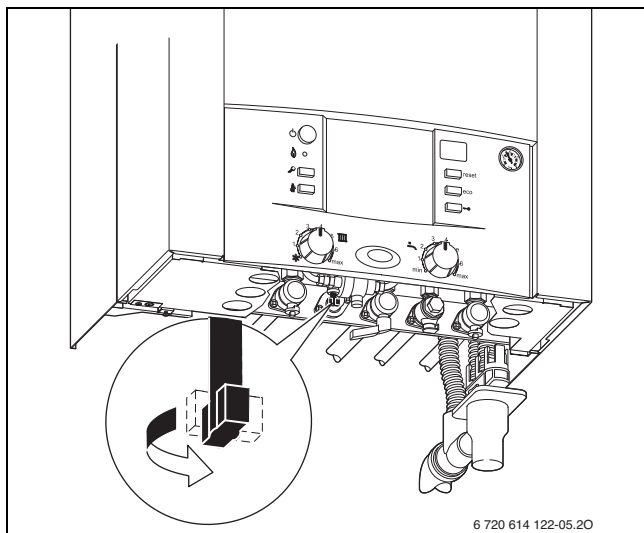

6 720 614 122-05.20

Obr. 6



UPOZORNĚNÍ: Příklad se může poškodit.

► Topnou vodu doplňujte pouze tehdy, je-li přístroj chladný.

Maximální tlak 3 barů při nejvyšší teplotě otopné vody nesmí být překročen (pojistný ventil se otevře).

6 Obsluha

Tento návod k obsluze je určen pouze pro přístroj.

Podle použitého regulátoru může mít mnoho funkcí odlišnou obsluhu.

Použit lze následující možnosti regulace vytápění:

- v zařízení zabudovaný ekvitermní regulátor, → str. 14, poz. 6, z toho vyplývá rozšíření obslužných prvků na přístroji,
- externě namontovaný ekvitermní regulátor,
- prostorový regulátor teploty,
- a dle potřeb a možností kombinovaný s dálkovým ovládáním.



Řiďte se proto příslušným návodem k obsluze použitého regulátoru.

6.1 Zapnutí/vypnutí kotle

Zapnutí

- ▶ Hlavním vypínačem zapnete přístroj.
Světelná indikace provozu svítí modře a displej zobrazuje výstupní teplotu topné vody.

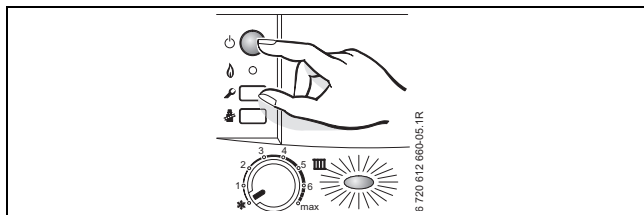

Obr. 7



Pokud se na displeji střídavě zobrazuje  a výstupní teplota, je v provozu program plnění sifonu.

Program plnění sifonu umožňuje naplnění sifonu kondenzátů po instalaci přístroje a delších odstavkách. Proto zůstává přístroj po dobu 15 minut na nejnižším tepelném výkonu.

Vypnutí

- ▶ Hlavním vypínačem vypnete přístroj.
Světelná indikace provozu zhasne.
- ▶ Pokud má být přístroj delší dobu mimo provoz: Dodržujte protizámrazovou ochranu (→ kapitola 6.6).

6.2 Zapnutí topného režimu

Náběhová teplota může být nastavena v rozmezí od 35 °C do cca. 90 °C.



U podlahového vytápění dbát na maximální dovolené náběhové teploty.

- ▶ Aby se max. výstupní teplota přizpůsobila topnému systému, otočte regulátor výstupní teploty topné vody **III**:
 - Podlahové vytápění, např. poloha **3** (cca. 50 °C)
 - Nízkoteplotní vytápění: poloha **6** (cca 75 °C)
 - Náběhové teploty do cca. 90 °C: pozice do **max**.

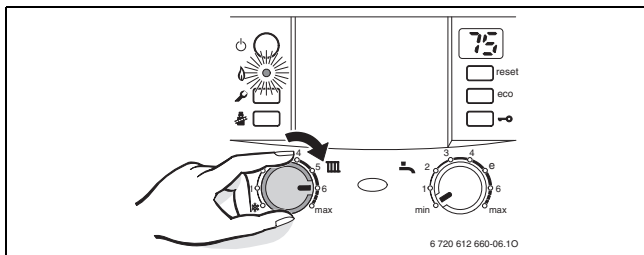

Obr. 8

Je-li v provozu hořák, svítí kontrolka **zeleně**.

Pozice	Teplota výstupní topné vody
1	cca 35 °C
2	cca 43 °C
3	cca. 50 °C
4	cca 60 °C
5	cca 67 °C
6	cca 75 °C
max	cca 90 °C

Tab. 2

6.3 Regulace topného režimu



Řiďte se návodem k obsluze příslušného regulátoru. V návodu je uvedeno,

- ▶ jak můžete nastavit druh provozu a topnou křivku u ekvitermních regulací řízených podle venkovních podmínek,
- ▶ jak můžete nastavit teplotu vytápěného prostoru,
- ▶ a jak můžete vytápět hospodárně a šetřit energii.

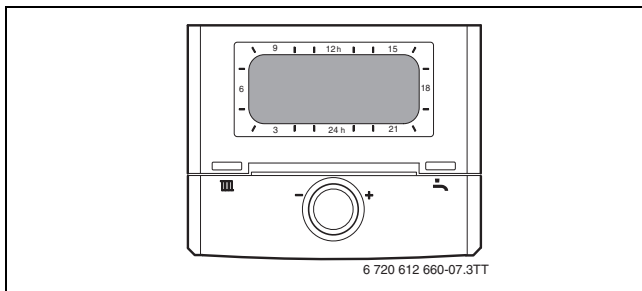

Obr. 9

6.4 Nastavení teploty TV (teplé vody)

- ▶ Nastavte teplotu vody na regulátoru teploty teplé vody . Na displeji bliká po dobu 30 sekund nastavená teplota teplé vody.

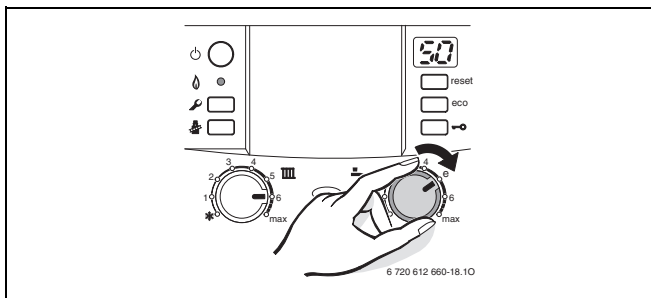

Obr. 10



VAROVÁNÍ: Nebezpečí opaření!

- ▶ V normálním provozu nenastavujte teplotu vyšší jak 60 °C.
- ▶ Nastavujte teploty do 70 °C pouze pro tepelnou dezinfekci (→ strana 29).

Regulátor teploty teplé vody 	Teplota vody
min	cca 15 °C (protizámrazová ochrana)
e	cca. 50 °C
max	cca 70 °C

Tab. 3



Abyste předešli zvýšenému ukládání vápníku a zarůstání, doporučujeme Vám při celkové tvrdosti vyšší než 15 °dH (stupeň tvrdosti III) nastavit teplotu zásobníku na méně než 55 °C.

Tlačítko eco

Stiskem tlačítka eco (dokud se nerozsvítí nebo nezhasne) lze volit mezi **komfortním a úsporným provozem**.

Komfortní provoz, tlačítko eco nesvíí (základní nastavení)



V komfortním provozu je stratifikační zásobník trvale udržován na nastavené teplotě. Tím je zaručen maximální komfort teplé vody.

Úsporný provoz, svítí tlačítko eco

V úsporném provozu se dobítí stratifikačního zásobníku uskutečňuje jen tehdy, došlo-li k většímu odběru teplé vody.

Méně časté nabíjení zásobníku znamená úsporu energie.

6.5 Letní provoz (pouze příprava teplé vody)

- ▶ Poznamenejte si polohu regulátoru výstupní teploty topné vody .
- ▶ Regulátor výstupní teploty topné vody  otočte zcela doleva . Oběhové čerpadlo vytápění a související topný program je vypnutý. Ohřev teplé vody a napájení regulace a spínacích hodin je zajištěno.

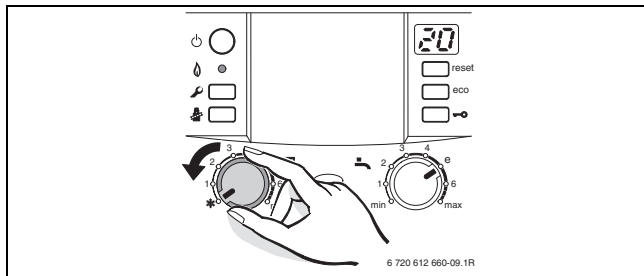

Obr. 11



VAROVÁNÍ: Nebezpečí zamrznutí topného systému.

Další pokyny jsou uvedeny v návodu k obsluze regulátoru.

6.6 Ochrana proti zamrznutí

Ochrana proti zamrznutí kotle a systému:

- Nechte přístroj zapnutý, regulátor výstupní teploty topné vody  nastavte minimálně do polohy 1.

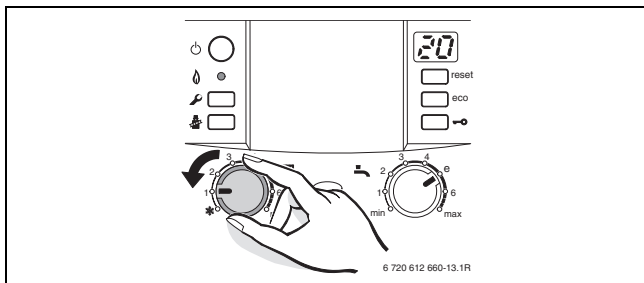

Obr. 12

- Při vypnutém vytápění přimíchejte do topné vody prostředek proti zamrznutí, viz Návod k instalaci a okruh teplé vody vypusťte.
Další pokyny jsou uvedeny v návodu k obsluze regulátoru.

6.7 Blokování tlačítek - funkce Zámek

Blokování tlačítek působí na regulátor výstupní teploty topné vody, na regulátor teploty teplé vody a na všechna tlačítka kromě hlavního vypínače a kominického tlačítka.

Aktivace blokování tlačítek:

- Stiskněte tlačítko a počkejte, dokud se na displeji neobjeví .

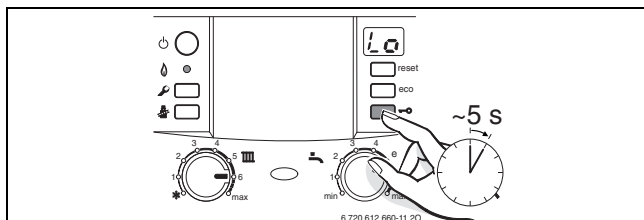

Obr. 13

Vypnutí blokování tlačítek:

- Stiskněte tlačítko a počkejte, dokud se na displeji nezobrazí již jen výstupní teplota vytápění.

6.8 Poruchy

Všechny bezpečnostní, regulační a řídicí funkce jsou hlídány systémem Heatronic.

Pokud během provozu nastane porucha, ozve se výstražný tón a bliká kontrolka indikující provoz.



Pokud stisknete některé tlačítko, výstražný tón se vypne.

Displej zobrazuje poruchu a resetovací tlačítko může blikat.

Bliká-li resetovací tlačítko:

- ▶ Stiskněte jej a podržte, dokud displej nezobrazí .
- Kotel se opět uvede do provozu a na displeji je zobrazena náběhová teplota.

Nebliká-li resetovací tlačítko:

- ▶ Kotel vypněte a opět zapněte.
- Kotel se opět uvede do provozu a na displeji je zobrazena náběhová teplota.

Pokud nelze poruchu odstranit:

- ▶ Zavolejte vyškolený autorizovaný servis a sdělte mu poruchu a data přístroje (→ strana 35).
-



Přehled zobrazení na displeji najdete na str. 31.

6.9 Tepelná dezinfekce







U některých regulátorů vytápění lze tepelnou dezinfekci naprogramovat v určité pevně stanovené době, viz návod k obsluze regulátoru vytápění.

Termická dezinfekce by měla pokrýt celý systém teplé vody, včetně všech odběrných míst.



VAROVÁNÍ: Nebezpečí opaření!
Horká voda může způsobit těžká opaření.

- ▶ Tepelnou dezinfekci provádějte pouze mimo normální provozní dobu.

- ▶ Uzavřete místa odběru teplé vody.
- ▶ Upozorněte obyvatele na nebezpečí opaření.
- ▶ Kominické tlačítko  a blokovaní tlačítek  stiskněte současně a podržte tak dlouho, dokud displej nezobrazí  .

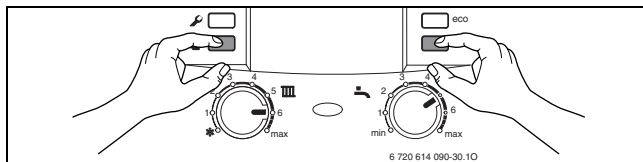

Obr. 14

- ▶ Počkejte, dokud se nedosáhne maximální teploty.
- ▶ Potom postupně odebírejte teplou vodu z nejbližšího místa odběru až k nejdálšímu místu odběru tak dlouho, dokud po dobu 3 minut nebude vytékat voda horká 70 °C.

Poté, co byla teplota vody udržována po dobu 35 minut na 75 °C, je tepelná dezinfekce skončena.



Má-li se tepelná dezinfekce přerušit:

- ▶ Kotel vypněte a opět zapněte.
Kotel se opět uvede do provozu a na displeji je zobrazena výstupní teplota.









VAROVÁNÍ: Nebezpečí opaření!

Horká voda může způsobit těžká opaření.

- ▶ Obsah zásobníku se po tepelné dezinfekci zase tepelnými ztrátami postupně ochladí na nastavenou teplotu teplé vody. Proto může být teplota teplé vody krátkodobě vyšší, než je nastavená teplota.

6.10 Zobrazení na displeji

Displej	Popis
	Inspekce nutná
	Blokování tlačítek - funkce Zámek - aktivní
	Program plnění sifonu aktivní
	Funkce odzdušňování aktivní
	Nepřípustně rychlý vzestup teploty výstupu (hlídání gradientu). Provoz vytápění se na dvě minuty přeruší.
	Funkce sušení (dry function). Je-li na ekvitermním regulátoru řízeném podle venkovních podmínek aktivováno sušení podlahy, řiďte se návodem k obsluze regulátoru.
	Start tepelné dezinfekce

Tab. 4

7 Úsporná opatření k šetření energie

Úsporné vytápění

Kotel je konstruován tak, aby vytvářel velkou tepelnou pohodu při co možná nejúspornějším a neekologičtějším provozu. V závislosti na momentální potřebě tepla pro byt či dům je regulován přívod plynu k hořáku. Při poklesu požadavku na teplo pracuje kotel dále s malým plamenem. Tento proces je odborně označován jako plynulá regulace. Tím dochází k malým výkyvům teploty a k rovnoměrnému rozdělení tepla v místnostech. Tak se může stát, že kotel zůstane v provozu delší čas, ale přesto má nižší spotřebu než ten, který trvale zapíná a vypíná.

Prohlídka / údržba

Abyste spotřeba plynu a zatížení životního prostředí zůstaly po dlouhou dobu co možná nejnižší, doporučujeme uzavřít s vyškoleným servisním partnerem smlouvu o provádění pravidelných prohlídek a údržby jednou za rok případně podle potřeby.

Regulace vytápění

Pro zajištění optimálního a úsporného provozu kotle je doporučena regulace vytápění s pokojovým nebo ekvitermním regulátorem a termostatickými ventily otopných těles.

Termostatické ventily

Termostatické ventily nechte zcela otevřené, aby bylo možné dosáhnout nastavené teploty. Teprve po delší době, když není možné teploty dosáhnout, změňte na regulátoru otopnou křivku, resp. změňte požadovanou teplotu.

Podlahové vytápění

Teplotu náběhu nenastavujte vyšší, než je výrobcem doporučená maximální teplota náběhu pro podlahové vytápění.

Větrání

Nenechávejte kvůli větrání pootevřená okna. Jinak z místnosti stále uniká teplo, aniž by se vzduch v místnosti podstatně zlepšil. Lepší je větrat krátkodobě a intenzivně - maximálně otevřít okna na krátkou dobu.

Během větrání zavřete termostatické ventily.

Teplá voda

Teplotu TV nastavit vždy co možná nejnižší.

Nižší nastavení na regulátoru teploty znamená velkou úsporu energie.

Kromě toho vedou vysoké teploty TV ke zvýšenému usazování vodního kamene a negativně tak ovlivňují funkci kotle (např. delší doba ohřevu nebo nižší výtokové množství).

Cirkulační čerpadlo teplé vody zásobníku

Případně přítomné cirkulační čerpadlo teplé vody nastavte prostřednictvím časového programu v souladu s individuální potřebou (např. ráno, v poledne, večer).

8 Všeobecně

Čistění pláště

Plášť očistíte vlhkým hadrem. Nepoužívejte žádné ostré nebo leptavé čisticí prostředky.

Uložte návod pro obsluhu



Po přečtení můžete stručný návod k obsluze (→ kapitola) přehnout směrem ven a uschovat ho ve víku přístroje.

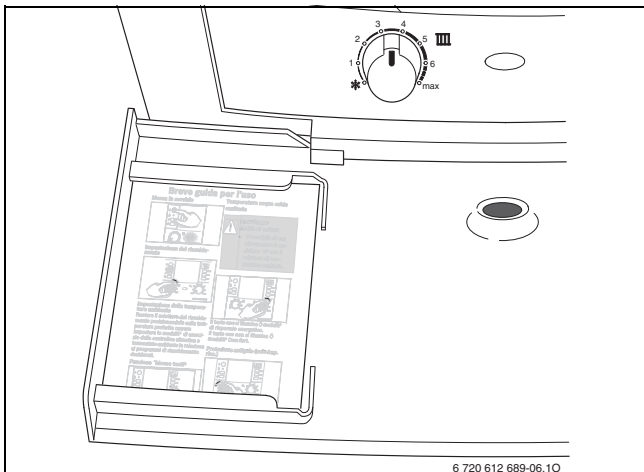

Obr. 15

Údaje o kotli

Požadujete-li servisní služby, je výhodné sdělit přesnější údaje o přístroji. Tyto údaje získáte z typového štítku nebo z nálepky s typem přístroje umístěné v krytu.

CerapurAcu (např. ZWSB 22/28-3 E ...):

.....
Výrobní číslo:

.....
Datum uvedení do provozu:

.....
Servisní mechanik:

9 Ochrana životního prostředí a likvidace odpadu

Ochrana životního prostředí je podniková zásada skupiny Bosch.

Kvalita výrobků, hospodárnost provozu a ochrana životního prostředí jsou rovnocenné cíle. Zákony a předpisy týkající se ochrany životního prostředí jsou přísně dodržovány.

K ochraně životního prostředí používáme s důrazem na hospodárnost nejlepší možnou technologii a materiály. Balení

Obaly, které používáme, jsou v souladu s recyklačními systémy příslušných zemí zaručujícími jejich optimální opětovné využití.

Všechny použité obalové materiály jsou šetrné vůči životnímu prostředí a lze je znovu využít. Starý přístroj

Staré přístroje obsahují hodnotné materiály, které lze recyklovat.

Konstrukční skupiny lze snadno oddělit. Plasty jsou označeny. Takto lze rozdílné

konstrukční skupiny rozřídít a provést jejich recyklaci nebo likvidaci. Stará elektrická a elektronická zařízení



Tento symbol znamená, že výrobek nesmí být likvidován spolu s ostatními odpady a je nutné jej odevzdat do sběrných míst ke zpracování, sběru, recyklaci a likvidaci.

Symbol platí pro země, které se řídí předpisy o elektronickém odpadu, např. "Směrnice Evropského parlamentu a Rady 2012/19/EU o odpadních elektrických a elektronických zařízeních". Tyto předpisy

stanovují rámcové podmínky, které platí v jednotlivých zemích pro vracení a recyklaci odpadních elektrických zařízení.

Jelikož elektronická zařízení mohou obsahovat nebezpečné látky, je nutné je uvědoměle recyklovat, aby se minimalizovaly škody na životním prostředí a nebezpečí pro lidské zdraví. Recyklace kromě toho přispívá elektronického odpadu k ochraně přírodních zdrojů.

Pro další informace o ekologické likvidaci odpadních elektrických a elektronických zařízení se obraťte na příslušné úřady v dané zemi, na firmy zabývající se likvidací odpadů nebo na prodejce, od kterého jste výrobek zakoupili.

Další informace najdete zde:

[www.weee.bosch-thermotechnology.com/Stručný návod k obsuze](http://www.weee.bosch-thermotechnology.com/Stručný_návod_k_obsuze)

Zapnutí

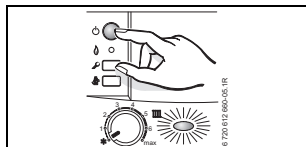

Zapnutí topného režimu

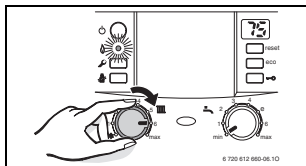

Regulace topného režimu

Ekvitermní regulátor vytápění nastavit na odpovídající otopnou křivku a způsob provozu, resp. pokojový regulátor teploty nastavit na požadovanou teplotu.

Blokování tlačítek - funkce Zámek

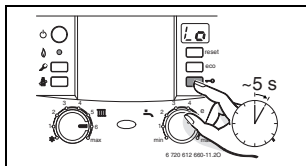

Teplota TV



VAROVÁNÍ:

Nebezpečí opaření!

- ▶ Regulátor teploty nastavte maximálně na „e“.

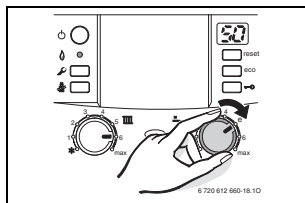

eco-tlačítko svítí - úsporný provoz.

eco-tlačítko nesvítí -- komfortní provoz.

Ochrana proti zamrznutí

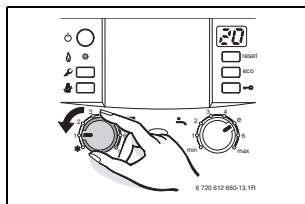

10 Informace o ochraně osobních údajů



My, společnost **Bosch Termotechnika s.r.o., Průmyslová 372/1, 108 00 Praha - Štěrboholy, Česká republika**, zpracováváme informace o výrobcích a pokyny k montáži, technické údaje a údaje o připojení, údaje o komunikaci, registraci výrobků a o historii klientů za účelem zajištění funkcí výrobků (čl. 6, odst. 1, písmeno b nařízení GDPR), abychom mohli plnit svou povinnost dohledu nad výrobky a zajišťovat

bezpečnost výrobků (čl. 6, odst. 1, písmeno f nařízení GDPR) s cílem ochránit naše práva ve spojitosti s otázkami záruky a registrace výrobků (čl. 6, odst. 1, písmeno f GDPR) a abychom mohli analyzovat distribuci našich výrobků a poskytovat přizpůsobené informace a nabídky související s výrobky (čl. 6, odst. 1, písmeno f nařízení GDPR). V rámci poskytování služeb, jako jsou prodejní a marketingové služby, správa smluvních vztahů, evidence plateb, programování, hostování dat a služby linky hotline, můžeme pověřit zpracováním externí poskytovatele služeb a/ nebo přidružené subjekty společnosti Bosch a přenést data k nim. V některých případech, ale pouze je-li zajištěna adekvátní ochrana údajů, mohou být osobní údaje předávány i příjemcům mimo Evropský hospodářský prostor. Další informace poskytujeme na vyžádání. Našeho pověřence pro ochranu osobních údajů můžete kontaktovat na následující adrese: Data Protection Officer, Information Security and Privacy (C/ISP), Robert Bosch GmbH, Postfach 30 02 20, 70442 Stuttgart, NĚMECKO.

Máte právo kdykoli vznést námitku vůči zpracování vašich osobních údajů, jehož základem je čl. 6 odst. 1 písmeno f nařízení GDPR, na základě důvodů souvisejících s vaší konkrétní situací nebo v případech, kdy se zpracovávají osobní údaje pro účely přímého marketingu. Chcete-li uplatnit svá práva, kontaktujte nás na adrese **DPO@bosch.com**. Další informace najdete pomocí QR kódu.



Poznámky



Bosch Termotechnika s.r.o.

Obchodní divize Junkers

Průmyslová 372/1

108 00 Praha 10

Tel.: 840 111 190

E-mail: junkers.cz@bosch.com

Internet: www.junkers.cz