



BOSCH

Climate 5000i

CL5000iU W 26 E | CL5000iU W 35 E | CL5000i 26 E | CL5000i 35 E

bg	Климатична сплит система	Ръководство за монтаж	2
cs	Splitová klimatizační jednotka	Návod k instalaci	12
da	Split-klimaanlæg	Installationsvejledning	22
de	Split-Klimagerät	Installationsanleitung	32
el	Κλιματιστικό Split_type	Οδηγίες εγκατάστασης	42
en	Split air conditioner	Installation instructions	52
es	Climatizador split	Manual de instalación	62
et	Split-kliimaseade	Paigaldusjuhend	72
fr	Climatiseur split	Notice d'installation	82
hr	Mono split klima-uređaj	Upute za instalaciju	92
hu	Split klímakészülék	Szerelési útmutató	102
it	Condizionatore split	Istruzioni per l'installazione	112
lt	"Split" oro kondicionavimo sistema	Montavimo instrukcija	122
lv	Split kondicionieris	Montāžas instrukcija	132
mk	Сплит клима уред	Упатства за монтажа	142
nl	Split-airconditioning	Installatie-instructie	152
pl	Urządzenie klimatyzacyjne split	Instrukcja montażu	162
pt	Aparelho de ar condicionado Split	Instruções de instalação	172
ro	Aparat de aer condiționat	Instrucțiuni de instalare	182
ru	Сплит-система	Инструкция по монтажу	192
sk	Splitové klimatizačné zariadenie	Návod na inštaláciu	202
sl	Split klimatska naprava	Navodila za namestitev	212
sq	Kondicioner Split	Kondicioner Split	222
sr/cnr	Split klima uređaj	Uputstvo za instalaciju	232
tr	Split tipi klima cihazı	Montaj kılavuzu	242
uk	Спліт кондиціонер	Інструкція з монтажу та технічного обслуговування	252

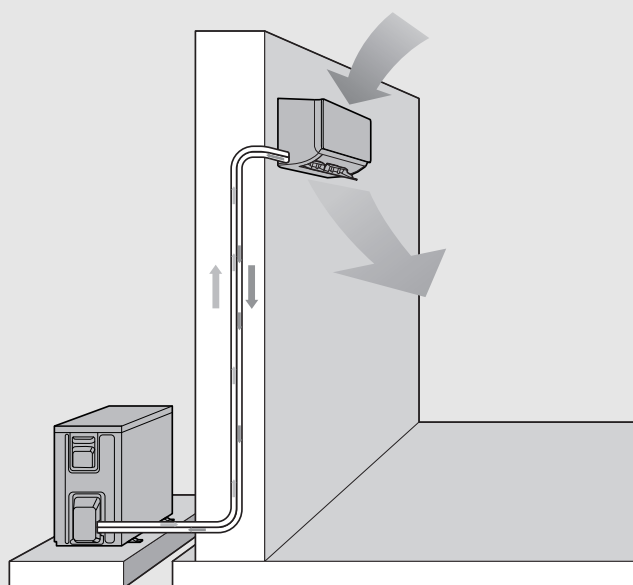

0010034218-001



Съдържание

1	Обяснение на символите и указания за безопасност	2
1.1	Обяснение на символите	2
1.2	Общи указания за безопасност	3
1.3	Указания към това ръководство	3
2	Данни за продукта	4
2.1	Декларация за съответствие	4
2.2	Обхват на доставката	4
2.3	Размери и минимални отстояния	4
2.3.1	Вътрешно тяло и външно тяло	4
2.3.2	Тръбопроводи за хладилен агент	4
2.4	Данни за хладилния агент	4
3	Инсталация	5
3.1	Преди инсталацията	5
3.2	Изисквания към мястото за монтаж	5
3.3	Монтаж на уреда	5
3.3.1	Монтаж на вътрешното тяло	5
3.3.2	Монтаж на външното тяло	5
3.4	Свързване на тръбопроводите	6
3.4.1	Свържете тръбопроводите за хладилен агент към вътрешното и външното тяло	6
3.4.2	Свързване на връзката за източване на конденз към вътрешното тяло	6
3.4.3	Проверете уплътнеността и напълнете инсталацията	6
3.5	Електрическа връзка	7
3.5.1	Общи указания	7
3.5.2	Свързване на вътрешен модул	7
3.5.3	Свързване на външното тяло	7
4	Пускане в експлоатация	8
4.1	Списък за проверка за въвеждане в експлоатация	8
4.2	Изпитване на функционирането	8
4.3	Предаване на потребителя	8
5	Отстраняване на неизправности	8
5.1	Неизправности с показание	8
5.2	Неизправности без показание	9
6	Защита на околната среда и депониране като отпадък	10
7	Политика за защита на данните	10
8	Технически данни	11

1 Обяснение на символите и указания за безопасност

1.1 Обяснение на символите

Предупредителни указания

В предупредителните указания сигналните думи обозначават начина и тежестта на последиците, ако не се следват мерките за предотвратяване на опасността.

Дефинирани са следните сигнални думи и същите могат да бъдат използвани в настоящия документ:



ОПАСНОСТ

ОПАСНОСТ означава, че ще възникнат тежки до опасни за живота телесни повреди.



ПРЕДУПРЕЖДЕНИЕ

ПРЕДУПРЕЖДЕНИЕ означава, че могат да се получат тежки до опасни за живота телесни повреди.



ВНИМАНИЕ

ВНИМАНИЕ означава, че могат да настъпят леки до средно тежки телесни повреди.

УКАЗАНИЕ

УКАЗАНИЕ означава, че могат да възникнат материални щети.

Важна информация



Важна информация без опасност за хора или вещи се обозначава с показания информационен символ.



Символ	Значение
	Предупреждение за запалими материали: Хладилният агент R32 в този продукт е газ с ниска горимост и ниска отровност (A2L или A2).
	Поддръжката трябва да се извършва от квалифицирано лице съгласно инструкциите в ръководството за техническо обслужване.
	При работа спазвайте инструкциите на ръководството за обслужване.

Табл. 1

1.2 Общи указания за безопасност

Указания за целевата група

Настоящото ръководство за монтаж е предназначено за специалисти по хладилна и климатична техника, както и за електротехници. Указанията във всички свързани с инсталацията ръководства трябва да се спазват. При неспазване е възможно да възникнат материални щети и телесни повреди или дори опасност за живота.

- ▶ Преди инсталацията прочетете ръководствата за монтаж на всички съставни части на съоръжението.
- ▶ Следвайте указанията за безопасност и предупредителните инструкции.
- ▶ Спазвайте националните и регионалните предписания, техническите правила и наредби.
- ▶ Документирайте извършените дейности.

Употреба по предназначение

Вътрешното тяло е предназначено за инсталация вътре в сградата с връзка към едно външно тяло и други компоненти на системата, например управления.

Външното тяло е предназначено за монтаж извън сградата с връзка към едно или повече вътрешни тела и други компоненти на системата, например управления.

Всяко друго приложение не е използване по предназначение. Не се поема отговорност за неправилна употреба на уреда и произтекли от такава употреба щети.

За монтаж на специални места (подземен паркинг, технически помещения, балкон или всяка полуотворена зона):

- ▶ Първо, спазвайте изискванията за мястото на инсталиране в техническата документация.

Общи опасности от хладилния агент

- ▶ Този уред е напълнен с хладилния агент R32. Газообразният хладилен агент може да образува отровни газове при контакт с огън.
- ▶ Ако по време на инсталацията изтече хладилен агент, проветрете добре помещението.
- ▶ След инсталацията проверете уплътнеността на съоръжението.
- ▶ Не позволявайте попадането на вещества, различни от посочения хладилен агент (R32), в кръга на хладилния агент.

Сигурност на електрическите уреди за битова употреба и подобни цели

За предотвратяване на опасности от електрически уреди в съответствие с EN 60335-1 са валидни следните изисквания:

«Този уред може да се използва от деца на възраст над 8 години, както и от лица с ограничени физически, сетивни или умствени способности или без опит и познания само ако те са под наблюдение и са били инструктирани относно безопасното използване на уреда и разбират рисковете от това. Децата не трябва да играят с уреда. Почистването и обслужването не трябва да се извършват от деца без надзор.»

«Ако проводникът за свързване към захранването е повреден, той трябва да бъде подменен от производителя или от негов сервизен представител, или от лице със съответната квалификация, за да се предотврати опасността.»

Предаване на потребителя

При предаване инструктирайте потребителя относно управлението и условията на работа на климатичната инсталация.

- ▶ Разяснете условията, като при това наблегнете на всички действия, отнасящи се до безопасността.
- ▶ В частност дайте указания относно следните точки:
 - Преустройство или ремонт трябва да се извършват само от оторизирана сервизна фирма.
 - За безопасната и екологосъобразна работа е необходима минимум веднъж годишно инспекция, както и почистване и поддръжка в зависимост от нуждите.
- ▶ Посочете възможните последствия (от телесни повреди до опасност за живота или материални щети) от липсваща или неправилна инспекция, почистване и поддръжка.
- ▶ Предайте ръководството за монтаж и обслужване на потребителя.

1.3 Указания към това ръководство

Фигурите ще намерите на едно място в края на това ръководство. Текстът съдържа референции към фигурите.

Продуктите могат да се различават в зависимост от модела от изображенията в това ръководство.

2 Данни за продукта

2.1 Декларация за съответствие

По своята конструкция и работно поведение този продукт отговаря на европейските и националните изисквания.

 С CE знака се декларира съответствието на продукта с всички приложими законови изисквания на ЕС, които предвиждат поставянето на този знак.

Пълният текст на декларацията за съответствие е наличен в интернет: www.bosch-thermotechnology.com/bg/bg/.

2.2 Обхват на доставката

Легенда към фиг. 1:

- [1] Външно тяло (напълнено с хладилен агент)
- [2] Вътрешно тяло (напълнено с азот)
- [3] Филтър на катализатора (черен) и биофилтър (зелен)
- [4] Коляно за оттичане с уплътнение (за външно тяло с конзола за подов или стенен монтаж)
- [5] Дистанционно управление
- [6] Държач дистанционно управление със застопоряващ винт
- [7] Крепежни елементи (5 винта и 5 дюбела)
- [8] Комплект документация към продукта
- [9] 5-жилен комуникационен кабел (опционална допълнителна принадлежност)
- [10] 4 антивибрационни тампона за външното тяло

2.3 Размери и минимални отстояния

2.3.1 Вътрешно тяло и външно тяло

Фигури 2 до 4.

2.3.2 Тръбопроводи за хладилен агент

Легенда към фиг. 5:

- [1] Тръба от страната на газа
- [2] Тръба от страната на течността
- [3] Коляно с форма на сифон като маслен сепаратор



Ако външното тяло се разположи по-високо от вътрешното тяло, от страната на газа най-много след 6 m монтирайте коляно с форма на сифон и на всеки следващи 6 m по още едно коляно с форма на сифон (→ Фиг. 5, [1]).

- Спазвайте максималната дължина на тръбата и максималната разлика във височината между вътрешното тяло и външното тяло.

	Максимална дължина на тръбата ¹⁾ [m]	Максимална разлика във височината ²⁾ [m]
CL5000i 26 E	≤ 25	≤ 10
CL5000i 35 E	≤ 25	≤ 10

1) Страна на газа или страна на течността

2) Измерено от долен ръб до долен ръб.

Табл. 2 Дължина на тръбата и разлика във височината

Тип на уреда	Диаметър на тръбата	
	Страна на течността [mm]	Страна на газа [mm]
CL5000i 26 E	6,35 (1/4")	9,53 (3/8")
CL5000i 35 E	6,35 (1/4")	9,53 (3/8")

Табл. 3 Диаметър на тръбата в зависимост от типа уред

Диаметър на тръбата [mm]	Алтернативен диаметър на тръбата [mm]
6,35 (1/4")	6
9,53 (3/8")	10

Табл. 4 Алтернативен диаметър на тръбата

Спецификация на тръбите	
Мин. дължина на тръбопровода	3 m
Стандартна дължина на тръбопровода	5 m
Допълнителен хладилен агент при дължина на тръбопровода по-голяма от 5 m	12 g/m
Дебелина на тръбата	≥ 0,8 mm
Дебелина на топлинната защита	≥ 6 mm
Материал на топлинната защита	Пяна от полиетилен

Табл. 5

2.4 Данни за хладилния агент

Този уред **съдържа флуорирани парникови газове** като хладилен агент. Уредът е херметично затворен. Данните за хладилния агент в съответствие с Регламент на ЕС №. 517/2014 относно флуорираните парникови газове ще откриете в ръководството за работа на уреда.



Указания към лицето, извършващо монтажа: ако доливате хладилен агент, нанесете допълнително напълненото количество, както и общото количество на хладилния агент в таблицата «Данни относно хладилния агент» в ръководството за работа.

3 Инсталация

3.1 Преди инсталацията



ВНИМАНИЕ

Опасност от нараняване поради остри ръбове!

- ▶ При инсталацията носете предпазни ръкавици.



ВНИМАНИЕ

Опасност от изгаряне!

Тръбопроводите стават много горещи по време на работа.

- ▶ Уверете се, че тръбопроводите са се охладили, преди да ги докосвате.

- ▶ Проверете обхвата на доставката за липси и щети.
- ▶ Проверете, дали при отваряне на тръбите на вътрешното тяло се чува съскане поради понижено налягане.

3.2 Изисквания към мястото за монтаж

- ▶ Спазвайте минималните отстояния (→ Фигури 2 до 3).

Вътрешен модул

- ▶ Не монтирайте вътрешното тяло в помещение, в което работят открити източници на запалване (напр. открити пламъци, намиращ се в експлоатация газов уред или намиращо се в експлоатация електрическо отопление).
- ▶ Мястото на инсталация не трябва да е на повече от 2000 m надморска височина.
- ▶ Поддържайте входа за въздух и изхода за въздух свободни от всякакви препятствия, за да може въздухът да циркулира безпрепятствено. В противен случай могат да възникнат загуба на мощност и по-висок праг на шума.
- ▶ Телевизори, радио и подобни уреди трябва да се намират на минимум 1 m от уреда и дистанционното управление.
- ▶ За монтажа на вътрешното тяло изберете стена, която амортизира вибрациите.
- ▶ Вземете предвид минималната площ на помещението.

Тип на уреда	Монтажна височина [m]	Минимална площ на помещението [m ²]
CL5000iU W 26 E	≥ 1,8	≥ 4
CL5000iU W 35 E		

Табл. 6 Минимална площ на помещението

При по-малка височина на монтаж площта на пода съответно трябва да е по-голяма.

Външен модул

- ▶ Не излагайте външното тяло на изпарения от машинно масло, източници на пара, серен газ и т.н.
- ▶ Не монтирайте външното тяло директно до вода и не го излагайте на морски бриз.
- ▶ Външното тяло винаги трябва да е почистено от сняг.
- ▶ Отработеният въздух или работните шумове не трябва да пречат.
- ▶ Въздухът трябва да циркулира добре около външното тяло, но уредът не трябва да е изложен на силен вятър.
- ▶ Получаващият се при работа конденз трябва да може да изтича безпроблемно. Ако е необходимо, прокарайте маркуч за изтичане. В студени райони не се препоръчва полагането на маркуч за изтичане, защото може да се стигне до залежавания
- ▶ Поставете външното тяло върху стабилна основа.

3.3 Монтаж на уреда

УКАЗАНИЕ

Материални щети вследствие на неправилен монтаж!

Неправилният монтаж може да доведе до падане на уреда от стената.

- ▶ Монтирайте уреда само на здрава и равна стена. Стената трябва да може да носи тежестта на уреда.
- ▶ Използвайте само винтове и дюбели, подходящи за типа на стената и за тежестта на уреда.

3.3.1 Монтаж на вътрешното тяло

- ▶ Отворете кашона отгоре и извадете вътрешното тяло нагоре (→ Фиг. 6).
- ▶ Поставете вътрешното тяло с формованите части на опаковката върху предната страна (→ Фиг. 7).
- ▶ Развийте винта и свалете монтажната плоскост от задната страна на вътрешното тяло.
- ▶ Определете мястото на монтаж, спазвайки минималните отстояния (→ Фиг. 2).
- ▶ Закрепете монтажната плоскост с един винт и един дюбел отгоре в средата към стената и нивелирайте хоризонтално (→ Фиг. 8).
- ▶ Закрепете монтажната плоскост с другите четири винта и дюбели, така че монтажната плоскост да лежи плътно към стената.
- ▶ Пробийте проход на стената за тръбите (препоръчителна позиция на прохода на стената зад вътрешното тяло → Фиг. 9).
- ▶ При нужда променете позицията на изхода за източване на конденз (→ Фиг. 10).



Тръбните винтови съединения на вътрешното тяло обикновено са разположени зад вътрешното тяло. Препоръчваме да удължите тръбите още преди окачването на вътрешното тяло.

- ▶ Изпълнете тръбните съединения както в глава 3.4.

- ▶ При нужда огънете тръбопровода в желаната посока и пробийте отвор от страни на вътрешното тяло (→ Фиг. 12).
- ▶ Прекарайте тръбопровода през стената и окачете вътрешното тяло на монтажната плоскост (→ Фиг. 13).
- ▶ Отворете нагоре горния капак и свалете едната от двете филтърни вложки (→ Фиг. 14).
- ▶ Поставете филтъра от обхвата на доставката във филтърната вложка и монтирайте отново филтърната вложка.

Ако вътрешното тяло трябва да бъде свалено от монтажната плоскост:

- ▶ Издърпайте долната страна на облицовката в областта на двата отвора надолу и издърпайте вътрешното тяло напред (→ Фиг. 15).

3.3.2 Монтаж на външното тяло

- ▶ Обърнете кашона нагоре.
- ▶ Срежете и отстранете опаковъчните ленти.
- ▶ Издърпайте кашона нагоре и отстранете опаковката.
- ▶ В зависимост от вида на инсталацията подгответе и монтирайте конзола за подов монтаж или конзола за стена.
- ▶ Поставете или окачете външното тяло, като при това използвайте доставените или предоставени от страна на клиента антивибрационни тампони за краката.
- ▶ При инсталация с конзола за подов монтаж или за стена поставете включеното в доставката коляно за източване с уплътнение (→ Фиг. 16).
- ▶ Свалете капака за тръбните съединения (→ Фиг. 17).
- ▶ Изпълнете тръбните съединения както в глава 3.4.
- ▶ Монтирайте отново капака за тръбните съединения.

3.4 Свързване на тръбопроводите

3.4.1 Свържете тръбопроводите за хладилен агент към вътрешното и външното тяло



ВНИМАНИЕ

Изтичане на хладилен агент през неуплътнени връзки

Поради неправилно изпълнени връзки на тръбопроводите може да изтича хладилен агент. Не са разрешени механични връзки и съединения с борд за многократна употреба в затворени помещения.

- ▶ Затягайте съединенията с борд само веднъж.
- ▶ След развиване винаги поставяйте нови съединения с борд.



Медните тръби се предлагат в метрични размери и цолови размери, но резбите на гайките с борд са едни и същи. Винтовите съединения с борд на вътрешното и външното тяло са предназначени за цолови размери.

- ▶ При използване на метрични медни тръби сменете гайките с борд с такива с подходящ диаметър (→ Табл. 7).

Външен диаметър на тръбата Ø [mm]	Момент на затягане [Nm]	Диаметър на отвора с борд (A) [mm]	Край на тръбата с борд	Предварително монтирана резба на гайка с борд
6,35 (1/4")	18-20	8,4-8,7		3/8"
9,53 (3/8")	32-39	13,2-13,5		3/8"

Табл. 7 Характеристики на тръбните съединения

3.4.2 Свързване на връзката за източване на конденз към вътрешното тяло

Ваната за конденз на вътрешното тяло е оборудвана с две връзки. Фабрично към тях са монтирани маркуч за конденз и тапа, които могат да бъдат сменени (→ Фиг. 12).

- ▶ Прекарайте маркуча за конденз с наклон.

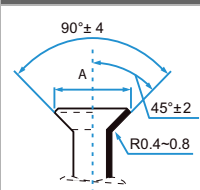
3.4.3 Проверете уплътнеността и напълнете инсталацията

Проверка на непроницаемостта

При проверката за уплътненост спазвайте националните и местните изисквания.

- ▶ Свалете капачките на трите вентила (→ Фиг. 18, [1], [2] и [3]).
- ▶ Свържете отварящия елемент шрадер [6] и манометър [4] към шрадер вентила [1].
- ▶ Завийте отварящия елемент шрадер и отворете шрадер вентила [1].
- ▶ Оставете вентилите [2] и [3] затворени и напълнете инсталацията с азот, докато налягането достигне 10 % над максималното работно налягане (→ страница 11).
- ▶ Проверете, дали налягането след 10 минути е непроменено.
- ▶ Изпуснете азота, докато бъде достигнато максималното работно налягане.
- ▶ Проверете, дали налягането след минимум 1 час е непроменено.
- ▶ Изпуснете азота.

- ▶ Определете диаметъра на тръбата и дължината на тръбата (→ страница 4).
- ▶ Отрежете тръбата с инструмент за рязане на тръби (→ Фиг. 11).
- ▶ Почистете краищата на тръбата отвътре и изтръскайте стружките.
- ▶ Поставете гайката върху тръбата.
- ▶ Разширете тръбата с елемент с борд до размера от Табл. 7. Гайката трябва да може да се движи лесно до ръба, но не трябва да може да го преминава.
- ▶ Свържете тръбата и затегнете винтовото съединение с момента на затягане от Табл. 7.
- ▶ Повторете горните стъпки за втората тръба.

УКАЗАНИЕ

Намален коефициент на полезно действие поради топлопренасяне тръби за охлаждащ агент

- ▶ Изолирайте топлинно двете тръби за охлаждащ агент отделно една от друга.
- ▶ Поставете и фиксирайте изолация върху тръбите.

Пълнене на инсталацията

УКАЗАНИЕ

Функционална неизправност поради грешен хладилен агент

Външното тяло фабрично е напълнено с хладилния агент R32.

- ▶ Ако трябва да се допълни хладилен агент, използвайте само същия хладилен агент. Не смесвайте различни видове хладилен агент.
- ▶ Евакуирайте и подсушете инсталацията с вакуум помпа (→ Фиг. 18, [5]) до достигане на ок. -1 bar (или ок. 500 микрона).
- ▶ Отворете горния вентил [3] (страна на течността).
- ▶ С манометъра [4] проверете, дали дебитът е свободен.
- ▶ Отворете долния вентил [2] (страна на газа). Хладилният агент се разпределя в инсталацията.
- ▶ След това проверете състоянието на налягането.
- ▶ Развийте отварящия елемент шрадер [6] и затворете шрадер вентила [1].
- ▶ Отстранете вакуум помпата, манометъра и отварящия елемент шрадер.
- ▶ Поставете отново капачките на вентилите.
- ▶ Поставете отново капака за тръбните съединения върху външното тяло.

3.5 Електрическа връзка

3.5.1 Общи указания



ПРЕДУПРЕЖДЕНИЕ

Опасност за живота поради електрически ток!

Контактът с електрически компоненти под напрежение може да доведе до токов удар.

- ▶ Преди работи по електрическите части: Прекъснете захранващото напрежение от всички полюси (предпазител/предпазен силов изключвател) и обезопасете срещу неоторизирано включване.
- ▶ Работи по електрическата инсталация трябва да се извършват само от оторизиран електротехник.
- ▶ Спазвайте предпазните мерки съгласно националните и международни разпоредби.
- ▶ При наличен риск за безопасността в мрежовото напрежение или при късо съединение по време на инсталацията, информирайте потребителя писмено и не инсталирайте уредите, докато проблемът не бъде отстранен.
- ▶ Извършете всички електрически връзки съгласно схемата за ел. свързване.
- ▶ Изрежете изолацията на кабелите само със специален инструмент.
- ▶ Не свързвайте други консуматори към мрежовия извод на уреда.
- ▶ Не разменяйте проводниците за фазата и нулата. Това може да доведе до функционални неизправности.
- ▶ При фиксирана мрежова връзка монтирайте защита срещу свръхнапрежение и разделителен прекъсвач, който е проектиран за 1,5-кратната максимална консумирана мощност на уреда.
- ▶ За уреди с фиксирана връзка с електрическата, при които е възможен утечен ток над 10 mA, препоръчваме инсталацията на дефектнотокова защита (RCD) с номинален диференциален ток на изключване от максимум 30 mA.

3.5.2 Свързване на вътрешен модул

Вътрешното тяло се свързва чрез 5-жилен комуникационен кабел от тип N07RN-F към външното тяло. Сечението на проводниците на комуникационния кабел трябва да е минимум 1,5 mm².

УКАЗАНИЕ

Материални щети поради грешно свързано вътрешно тяло

Вътрешното тяло се захранва с напрежение чрез външното тяло.

- ▶ Свързвайте вътрешното тяло само към външното тяло.

За свързване на комуникационния кабел:



- ▶ Отворете горния капак (→ Фиг. 19).
- ▶ Отстранете винта и свалете капака на интерфейс панера.
- ▶ Отстранете винта и свалете капака [1] на свързващите клемите (→ Фиг. 20).
- ▶ Пробийте кабелен канал [3] от задната страна на вътрешното тяло и прекарайте кабела.
- ▶ Подсигурете кабела към защитата срещу опън на кабела [2] и към клемите W, 1(L), 2(N), S и .
- ▶ Запишете причисляването на проводниците към клемите за свързване.
- ▶ Закрепете отново капаците.
- ▶ Прекарайте кабела до външното тяло.

3.5.3 Свързване на външното тяло

Към външното тяло се свързва захранващ кабел (3-жилен) и комуникационният кабел към вътрешното тяло (5-жилен). Използвайте кабел от тип N07RN-F с достатъчно сечение на проводниците и подсигурете мрежовата връзка с предпазител (→ Табл. 8).

Външен модул	Мрежов предпазител	Сечение на проводника	
		Захранващ кабел	Комуникационен кабел
CL5000i 26 E	13 A	≥ 1,5 mm ²	≥ 1,5 mm ²
CL5000i 35 E	13 A	≥ 1,5 mm ²	≥ 1,5 mm ²

Табл. 8

- ▶ Отстранете винта и свалете капака на електрическата връзка (→ Фиг. 21).
- ▶ Свържете комуникационния кабел към защитата срещу опън на кабела и към клемите W, 1(L), 2(N), S и  (причисляване на проводниците към клемите за свързване както при вътрешното тяло) (→ Фиг. 22).
- ▶ Подсигурете захранващия кабел към защитата срещу опън на кабела и го свържете и към клемите L, N и .
- ▶ Закрепете отново капака.

4 Пускане в експлоатация

4.1 Списък за проверка за въвеждане в експлоатация

1	Външното тяло и вътрешното тяло са монтирани правилно.	
2	Тръбите са <ul style="list-style-type: none"> • свързани правилно, • изолирани топлинно правилно, • проверени за уплътненост. 	
3	Подходящо източване на кондензата е осъществено и тествано.	
4	Електрическата връзка е изпълнена правилно. <ul style="list-style-type: none"> • Електрическото захранване работи нормално • Защитният проводник е поставен правилно • Захранващият кабел е свързан здраво към клемната рейка 	
5	Всички капацити са поставени и закрепени.	
6	Насочващата клапа за въздух на вътрешното тяло е монтирана правилно и актуаторът е активиран.	

Табл. 9

4.2 Изпитване на функционирането

След успешна инсталация с проверка за уплътненост и електрическа връзка системата може да се тества:

- ▶ Осъществете захранване с напрежение.
- ▶ Включете вътрешното тяло с дистанционното управление.
- ▶ Натиснете бутона **Mode**, за да настроите режим на охлаждане (❄).
- ▶ Натискайте бутона със стрелка (✓), докато бъде настроена най-ниската температура.
- ▶ Тествайте режима на охлаждане за 5 минути.
- ▶ Натиснете бутона **Mode**, за да настроите режим отопление (☀).
- ▶ Натискайте бутона със стрелка (∧), докато бъде настроена най-високата температура.
- ▶ Тествайте режима отопление за 5 минути.
- ▶ Проверете свободата на движение на насочващата клапа за въздух.



При температура в помещението под 17 °C режимът на охлаждане трябва да се включи ръчно. Този ръчен режим е предвиден само за тестове и аварийни случаи.

- ▶ В нормалния случай винаги използвайте дистанционното управление.

За да включите ръчно режима на охлаждане:

- ▶ Изключете вътрешното тяло.
- ▶ С тънък предмет натиснете два пъти бутона за ръчен режим на охлаждане (→ Фиг. 23).
- ▶ Натиснете бутона **Mode** на дистанционното управление, за да напуснете ръчно настроения режим на охлаждане.



Ръчното управление не е възможно в система с мулти сплит климатик.

4.3 Предаване на потребителя

- ▶ Ако системата е настроена, предайте ръководството за монтаж на клиента.
- ▶ Обяснете на клиента обслужването на системата с помощта на ръководството за обслужване.
- ▶ Препоръчайте на клиента внимателно да прочете ръководството за обслужване.

5 Отстраняване на неизправности

5.1 Неизправности с показание



ПРЕДУПРЕЖДЕНИЕ

Опасност за живота поради електрически ток!

Контактът с електрически компоненти под напрежение може да доведе до токов удар.

- ▶ Преди работи по електрическите части: Прекъснете захранващото напрежение от всички полюси (предпазител/предпазен силов изключвател) и обезопасете срещу неотризирано включване.

Ако по време на работа се появи неизправност, на дисплея се показва код на неизправност (напр. E1 02).

Ако възникне неизправност за повече от 10 минути:

- ▶ Прекъснете захранването с напрежение за кратко време и включете отново вътрешното тяло.

Когато дадена неизправност не може да бъде отстранена:

- ▶ Обадете се на сервизния център и съобщете кода на неизправността, както и данните на уреда.

Код за неизправност	Възможна причина
EC 07	Обороти на вдуващия вентилатор на външното тяло извън нормалния диапазон
EC 51	Неизправност на параметри в EEPROM на външното тяло
EC 52	Неизправност на температурен датчик при T3 (намотка на кондензатора)
EC 53	Неизправност на температурен датчик при T4 (външна температура)
EC 54	Неизправност на температурен датчик при TP (изпускателен тръбопровод на компресора)
EC 56	Неизправност на температурен датчик при T2B (изход на намотката на изпарителя; само мулти сплит климатици)
EH 0A	Неизправност на параметри в EEPROM на вътрешното тяло
EH 00	
EH 0b	Комуникационна неизправност между полупроводниковата платка на вътрешното тяло и дисплея
EH 02	Неизправност при разпознаване на сигнала за нулева пропускливост
EH 03	Обороти на вдуващия вентилатор на вътрешното тяло извън нормалния диапазон
EH 60	Неизправност на температурен датчик при T1 (температура в помещението)
EH 61	Неизправност на температурен датчик при T2 (център на намотката на изпарителя)
EL 0C ¹⁾	Няма достатъчно хладилен агент или изтичащ хладилен агент, или неизправност на температурен датчик при T2
EL 01	Комуникационна неизправност между вътрешното и външното тяло
PC 00	Неизправност на IPM модула или IGBT защитата от свръхток
PC 01	Защита срещу прекалено високо или прекалено ниско налягане
PC 02	Температурна защита на компресора или защита срещу прегряване на IPM модул, или защита срещу свръхналягане
PC 03	Защита срещу ниско налягане
PC 04	Неизправност при инверторния компресорен модул
PC 08	Защита срещу токово претоварване
PC 40	Комуникационна неизправност между полупроводниковата платка на външното тяло и полупроводниковата платка на компресорното задвижване
--	Конфликт на работния режим на вътрешните тела, работния режим на вътрешните тела и външното тяло трябва да си съответства.

1) Откриването на течове не е активно, когато сте в система с мулти сплит климатик.

Табл. 10

5.2 Неизправности без показание

Неизправност	Възможна причина	Отстраняване
Мощността на вътрешното тяло е твърде слаба.	Топлообменникът на външното или вътрешното тяло е замърсен.	► Почистете топлообменника на външното или вътрешното тяло.
	Прекалено малко хладилен агент	► Проверете тръбите за течове, при нужда уплътнете отново. ► Допълнете хладилен агент.
Външното тяло или вътрешното тяло не функционира.	Няма ток	► Проверете електрическата връзка. ► Включете вътрешното тяло.
	Дефектнотоковата защита или вграденият в уреда предпазител ¹⁾ са сработили.	► Проверете електрическата връзка. ► Проверете дефектнотоковата защита и предпазителя.
Външното тяло или вътрешното тяло непрекъснато стартира и спира.	Прекалено малко хладилен агент в системата.	► Проверете тръбите за течове, при нужда уплътнете отново. ► Допълнете хладилен агент.
	Прекалено много хладилен агент в системата.	Изтеглете хладилния агент с уред за изтегляне на хладилен агент.
	Влага или замърсявания в охлаждащия кръг.	► Евакуирайте охлаждащия кръг. ► Напълнете нов хладилен агент.
	Прекалено високи колебания в напрежението.	► Монтирайте регулатор на напрежението.
	Компресорът е повреден.	► Сменете компресора.

1) Върху основната платка има предпазител за защита от свръхток. Спецификацията е отпечатана върху основната платка и може да бъде намерена и в техническите данни на страница 11. Използвайте само защитени от експлозия керамични предпазители.

Табл. 11

6 Защита на околната среда и депониране като отпадък

Опазването на околната среда е основен принцип на групата Bosch. За Bosch качеството на продуктите, ефективността и опазването на околната среда са равнопоставени цели. Законите и наредбите за опазване на околната среда се спазват стриктно.

За опазването на околната среда използваме най-добрата възможна техника и материали, като отчитаме аргументите от гледна точка на икономическата рентабилност.

Опаковка

По отношение на опаковката ние участваме в специфичните системи за утилизация, гарантиращи оптимално рециклиране. Всички използвани опаковъчни материали са екологично чисти и могат да се използват многократно.

Излязъл от употреба уред

Бракуваните уреди съдържат ценни материали, които трябва да се подложат на рециклиране.

Конструктивните възли се отделят лесно. Пластмасовите детайли са обозначени. По този начин различните конструктивни възли могат да се сортират и да се предадат за рециклиране или изхвърляне като отпадъци.

Излезли от употреба електрически и електронни уреди



Този символ означава, че продуктът не трябва да се изхвърля заедно с други отпадъци, а трябва да бъде предаден на съответните места за обработка, събиране, рециклиране и изхвърляне на отпадъци.

Символът важи за страните с разпоредби относно електронните устройства, като например Директива 2012/19/ЕС относно отпадъци от електрическо и електронно оборудване (ОЕЕО). Тези разпоредби определят рамковите условия, които са в сила в съответната държава за предаването като отпадък и рециклирането на стари електронни устройства.

Тъй като електронните уреди може да съдържат опасни вещества, те трябва да бъдат рециклирани отговорно с цел свеждането до минимум на възможните щети за околната среда и опасностите за човешкото здраве. В допълнение на това рециклирането на електронни отпадъци допринася и за запазването на природните ресурси.

За допълнителна информация относно утилизацията на стари електрически и електронни уреди моля да се обърнете към отговорния орган на място, към местното сметосъбирателно дружество или към търговеца, от когото сте закупили продукта.

Допълнителна информация ще намерите тук:

www.weee.bosch-thermotechnology.com/

Хладилен агент R32



Уредът съдържа флуориран парников газ R32 (парников потенциал 675¹⁾) с ниска горимост и ниска отровност (A2L или A2).

Съдържащото се количество е посочено върху табелката с техническите данни на външното тяло.

Хладилните агенти са опасни за околната среда и трябва да се събират и изхвърлят отделно.

7 Политика за защита на данните



Ние, Роберт Бош ЕООД, бул. Черни връх 51 Б, 1407 София, България, обработваме технически данни за продукта и инсталацията, данни за връзка, комуникационни данни, данни за регистрацията на продукта и данни за историята на клиента, с цел да осигурим функционалността на продукта (ОРЗД,

чл. 6, алинея 1, буква б), да изпълняваме нашите задължения за експлоатационен надзор на продукта, безопасност на продукта и от съображения за безопасност (ОРЗД, чл. 6, алинея 1, буква е), за защита на нашите права във връзка с въпроси, свързани с гаранцията и регистрацията на продукта (ОРЗД, чл. 6, алинея 1, буква е), както и за анализиране на дистрибуцията на нашите продукти и предоставяне на индивидуални и специфични за продукта информации и оферти (ОРЗД, чл. 6, алинея 1, буква е). За предоставяне на услуги като продажби и маркетингови услуги, управление на договори, обработка на плащания, програмиране, хостинг на данни и услуги за телефонна гореща линия можем да поверяваме и предаваме данни на външни доставчици на услуги и/или дъщерни дружества на Bosch съгласно § 15 и следв. на германския Закон за акционерните дружества. В някои случаи, но само ако е осигурена адекватна защита на данните, личните данни могат да се предават на получатели, намиращи се извън Европейската икономическа зона. Допълнителна информация се предоставя при поискване. Можете да се свържете с корпоративното длъжностно лице по защитата на данните на адрес: Data Protection Officer, Information Security and Privacy (C/ISP), Robert Bosch GmbH, Postfach 30 02 20, 70442 Stuttgart, Germany.

Имате право по всяко време да възразите срещу обработката на Вашите лични данни въз основа на ОРЗД, чл. 6, алинея 1, буква е, на основания, свързани с Вашата конкретна ситуация или свързани с целите на директния маркетинг. За да упражните Вашите права, моля, свържете се с нас чрез DPO@bosch.com. За да получите повече информация, моля, сканирайте QR кода.

1) въз основа на Приложение I на Разпоредба (ЕС) № 517/2014 на Европейския парламент и на Съвета от 16 април 2014 г.

8 Технически данни

Вътрешен модул		CL5000iU W 26 E	CL5000iU W 35 E
Външен модул		CL5000i 26 E	CL5000i 35 E
Охлаждане			
Номинална мощност	kW	2,6	3,5
	kBTU/h	9	12
Консумирана мощност при номинална мощност	W	659	1004
Мощност (мин. – макс.)	kW	1,0-3,2	1,4-4,3
Консумирана мощност (мин. – макс.)	W	80-1100	120-1650
Охлаждащо натоварване (Pdesignc)	kW	2,6	3,3
Енергийна ефективност (SEER)	–	8,5	8,5
Клас на енергийна ефективност	–	A+++	A+++
Отопление – общи положения			
Номинална мощност	kW	2,9	3,8
	kBTU/h	10	13
Консумирана мощност при номинална мощност	W	674	969
Мощност (мин. – макс.)	kW	0,8-3,4	1,1-4,4
Консумирана мощност (мин. – макс.)	W	70-990	110-1480
отопляване – при по-студен климат			
Натоварване при отопляване (Pdesignh)	kW	3,1	3,8
Енергийна ефективност (SCOP)	–	3,4	3,4
Клас на енергийна ефективност	–	A	A
отопляване – при умерен климат			
Натоварване при отопляване (Pdesignh)	kW	2,6	2,6
Енергийна ефективност (SCOP)	–	4,2	4,3
Клас на енергийна ефективност	–	A+	A+
отопляване – при по-топъл климат			
Натоварване при отопляване (Pdesignh)	kW	2,5	2,6
Енергийна ефективност (SCOP)	–	5,4	5,8
Клас на енергийна ефективност	–	A+++	A+++
Общи положения			
Захранване с напрежение	V/Hz	220-240 / 50	220-240 / 50
Макс. консумирана мощност	W	2150	2150
Макс. консумация на ток	A	10	10
Хладилен агент	–	R32	R32
Хладилен агент/количество за пълнене:	g	620	620
Номинално налягане	MPa	4,3/1,7	4,3/1,7
Вътрешен модул			
Защитен от експлозия керамичен предпазител върху основната платка	–	T 3,15 A/250 V	T 3,15 A/250 V
Дебит (висок/среден/нисък)	m ³ /h	510/360/300	520/370/310
Ниво на звуково налягане (високо/средно/ниско/намаляване на шума)	dB(A)	37/32/22/21	37/32/22/21
Ниво на шумови емисии	dB(A)	56	60
Допустима температура на околната среда (охлаждане/загриване)	°C	16...32/0...30	16...32/0...30
Нето тегло	kg	8,7	8,7
Външен модул			
Защитен от експлозия керамичен предпазител върху основната платка	–	T 20 A/250 V	T 20 A/250 V
Дебит	m ³ /h	2150	2200
Ниво на шума	dB(A)	55,5	55,0
Ниво на шумови емисии	dB(A)	60	64
Допустима температура на околната среда (охлаждане/загриване)	°C	-15...50/-15...24	-15...50/-15...24
Нето тегло	kg	26,2	26,4

Табл. 12

Obsah

1	Vysvětlení symbolů a bezpečnostní pokyny	12
1.1	Použité symboly	12
1.2	Všeobecné bezpečnostní pokyny	13
1.3	Poznámky k tomuto návodu	13
2	Údaje o výrobku	14
2.1	Prohlášení o shodě	14
2.2	Rozsah dodávky	14
2.3	Rozměry a minimální vzdálenosti	14
2.3.1	Vnitřní jednotka a venkovní jednotka	14
2.3.2	Chladivové potrubí	14
2.4	Údaje o chladivu	14
3	Instalace	15
3.1	Před instalací	15
3.2	Požadavky na místo instalace	15
3.3	Montáž zařízení	15
3.3.1	Montáž vnitřní jednotky	15
3.3.2	Montáž venkovní jednotky	15
3.4	Připojení potrubí	16
3.4.1	Připojení potrubí chladiva na vnitřní a venkovní jednotku	16
3.4.2	Připojení trubky odvodu kondenzátu na vnitřní jednotku	16
3.4.3	Zkouška těsnosti a naplnění systému	16
3.5	Elektrické připojení	17
3.5.1	Všeobecné informace	17
3.5.2	Připojení vnitřní jednotky	17
3.5.3	Připojení venkovní jednotky	17
4	Uvedení do provozu	18
4.1	Kontrolní seznam pro uvedení do provozu	18
4.2	Kontrola funkcí	18
4.3	Předání provozovateli	18
5	Odstraňování poruch	18
5.1	Zobrazované poruchy	18
5.2	Poruchy bez zobrazení	19
6	Ochrana životního prostředí a likvidace odpadu	20
7	Informace o ochraně osobních údajů	20
8	Technické údaje	21

1 Vysvětlení symbolů a bezpečnostní pokyny

1.1 Použité symboly

Výstražné pokyny

Signální výrazy označují druh a závažnost následků, které mohou nastat, nebudou-li dodržena opatření k odvrácení nebezpečí.

Následující signální výrazy jsou definovány a mohou být použity v této dokumentaci:



NEBEZPEČÍ

NEBEZPEČÍ znamená, že dojde k těžkým až život ohrožujícím újmám na zdraví osob.



VAROVÁNÍ

VAROVÁNÍ znamená, že může dojít k těžkým až život ohrožujícím újmám na zdraví osob.



UPOZORNĚNÍ

UPOZORNĚNÍ znamená, že může dojít k lehkým až středně těžkým újmám na zdraví osob.



OZNÁMENÍ

OZNÁMENÍ znamená, že může dojít k materiálním škodám.

Důležité informace



Důležité informace neobsahující ohrožení člověka nebo materiálních hodnot jsou označeny zobrazeným informačním symbolem.

Symbol	Význam
	Varování před vznětlivými látkami: Chladivo R32 v tomto výrobku je plyn s nízkou hořlavostí a nízkou toxicitou (A2L nebo A2).
	Údržbu by měla provádět kvalifikovaná osoba a dodržovat pokyny uvedené v návodu k údržbě.
	Při provozu nutno dodržovat pokyny uvedené v návodu k obsluze.

Tab. 1

1.2 Všeobecné bezpečnostní pokyny

Pokyny pro cílovou skupinu

Tento návod k instalaci je určen odborníkům pracujícím v oblasti chladicí a klimatizační techniky a elektrotechniky. Pokyny ve všech návodech souvisejících se zařízením musejí být dodrženy. Jejich nerespektování může vést k materiálním škodám, poškození zdraví osob nebo dokonce k ohrožení jejich života.

- ▶ Návod k instalaci všech komponent systému si přečtěte před instalací.
- ▶ Řiďte se bezpečnostními a výstražnými pokyny.
- ▶ Dodržujte národní a místní předpisy, technická pravidla a směrnice.
- ▶ O provedených pracích ved'te dokumentaci.

Užívání k určenému účelu

Vnitřní jednotka je určena k instalaci v rámci budovy s připojením na venkovní jednotku a další systémové komponenty, např. regulace.

Venkovní jednotka je určena k instalaci mimo budovu s připojením na jednu nebo více vnitřních jednotek a další systémové komponenty, např. regulace.

Každé jiné použití se považuje za použití v rozporu s původním určením. Neodborné používání a škody, které z toho plynou, jsou vyloučeny z odpovědnosti.

K instalaci na speciálních místech (podzemní garáž, technické prostory, balkon nebo na libovolných, zpola otevřených plochách):

- ▶ Nejprve věnujte pozornost požadavkům na místo instalace v technické dokumentaci.

Všeobecná nebezpečí v souvislosti s chladivem

- ▶ Toto zařízení je naplněno chladivem R32. Plynné chladivo může při kontaktu s ohněm vytvářet jedovaté plyny.
- ▶ Dojde-li během instalace k úniku chladiva, vyvětrejte důkladně místnost.
- ▶ Po instalaci zkontrolujte těsnost systému.
- ▶ Do okruhu chladiva se nesmí dostat žádné jiné látky než uvedené chladivo (R32).

Bezpečnost elektrických přístrojů pro domácí použití a podobné účely

Aby se zamezilo ohrožení elektrickými přístroji, platí podle EN 60335-1 tato pravidla:

„Tento přístroj mohou používat děti starší 8 let, jakož i osoby se sníženými fyzickými, smyslovými či mentálními schopnostmi nebo nedostatečnými zkušenostmi a znalostmi, pokud byly pod dohledem nebo ve vztahu k bezpečnému užívání přístroje poučeny a chápou nebezpečí, které jim z toho hrozí. Přístroj se nesmí stát předmětem dětské hry. Čištění a uživatelskou údržbu nesmějí provádět děti bez dohledu.“

„Dojde-li k poškození síťového kabelu, musí být za účelem zamezení vzniku ohrožení osob vyměněn výrobcem nebo jeho zákaznickým servisem či podobně kvalifikovanou osobou.“

Předání provozovateli

Při předání počte provozovatele o obsluhu a provozních podmínkách klimatizace.

- ▶ Vysvětlíte obsluhu - přitom zdůrazněte zejména bezpečnostní aspekty.
- ▶ Upozorněte především na tyto skutečnosti:
 - Přestavbu nebo opravy směřují provádět pouze autorizované odborné firmy.
 - Pro bezpečný a ekologicky nezávadný provoz jsou nezbytné servisní prohlídky minimálně jednou ročně a také čištění a údržba podle potřeby.
- ▶ Upozorněte na možné následky (poškození osob až ohrožení života a materiální škody) neprováděných nebo nesprávně prováděných servisních prohlídek, čištění a prací údržby.
- ▶ Předajte provozovateli návody k instalaci a obsluhu k uschování.

1.3 Poznámky k tomuto návodu

Obrázky najdete souhrnně na konci tohoto návodu. Text obsahuje odkazy na obrázky.

Výrobky se v závislosti na modelu mohou od znázornění v tomto návodu lišit.

2 Údaje o výrobku

2.1 Prohlášení o shodě

Tento výrobek vyhovuje svou konstrukcí a provozními vlastnostmi příslušným evropským a národním požadavkům.

 Označením CE je prohlášena shoda výrobku se všemi použitelnými právními předpisy EU, které stanovují použití tohoto označení.

Úplný text prohlášení o shodě je k dispozici na internetu: www.junkers.cz.

2.2 Rozsah dodávky

Legenda k obr. 1:

- [1] Venkovní jednotka (naplněná chladivem)
- [2] Vnitřní jednotka (naplněná dusíkem)
- [3] Filtr studeného katalyzátoru (černý) a biofiltr (zelený)
- [4] Výtokové koleno s těsněním (pro venkovní jednotku se stabilizačním či nástěnným držákem)
- [5] Dálkové ovládání
- [6] Uchycení dálkového ovládání s upevňovacím šroubem
- [7] Upevňovací materiál (5 šroubů a 5 hmoždinek)
- [8] Sada tištěných dokumentů dokumentace výrobků
- [9] 5žilový komunikační kabel (volitelné příslušenství)
- [10] 4 tlumiče vibrací pro venkovní jednotku

2.3 Rozměry a minimální vzdálenosti

2.3.1 Vnitřní jednotka a venkovní jednotka

Obrázky 2 až 4.

2.3.2 Chladivové potrubí

Legenda k obr. 5:

- [1] Plynová trubka
- [2] Kapalinová trubka
- [3] Sifon jako odlučovač oleje



Je-li venkovní jednotka umístěna výše než vnitřní jednotka, vytvořte na straně plynu nejdále po 6 m sifon a po každých dalších 6 m další takový sifon (→ obr. 5, [1]).

- Dodržte maximální délku potrubí a maximální výškový rozdíl mezi vnitřní jednotkou a venkovní jednotkou.

	Maximální délka potrubí ¹⁾ [m]	Maximální výškový rozdíl ²⁾ [m]
CL5000i 26 E	≤ 25	≤ 10
CL5000i 35 E	≤ 25	≤ 10

1) Strana plynu nebo strana kapaliny

2) Měřeno od spodní hrany ke spodní hraně.

Tab. 2 Délka potrubí a výškový rozdíl

Typ zařízení	Průměr trubky	
	Strana kapaliny [mm]	Strana plynu [mm]
CL5000i 26 E	6,35 (1/4")	9,53 (3/8")
CL5000i 35 E	6,35 (1/4")	9,53 (3/8")

Tab. 3 Průměr trubky v závislosti na typu zařízení

Průměr trubky [mm]	Alternativní průměr trubky [mm]
6,35 (1/4")	6
9,53 (3/8")	10

Tab. 4 Alternativní průměr trubky

Specifikace trubek	
Min. délka potrubí	3 m
Standardní délka potrubí	5 m
Dodatečné chladivo při délce potrubí větší než 5 m	12 g/m
Tloušťka stěny trubky	≥ 0,8 mm
Tloušťka tepelné izolace	≥ 6 mm
Materiál tepelné izolace	Pěnový polyetylen

Tab. 5

2.4 Údaje o chladivu

Toto zařízení **obsahuje fluorované skleníkové plyny** jako chladivo. Zařízení je vybaveno hermeticky uzavřeným systémem. Údaje o chladivu v souladu s nařízením EU č. 517/2014 o fluorovaných skleníkových plynech najdete v návodu k obsluze zařízení.



Poznámka pro instalátora: Při doplňování chladiva запиšte, prosím, dodatečnou náplň a celkové množství do tabulky „Údaje o chladivu“ v návodu k obsluze.

3 Instalace

3.1 Před instalací



UPOZORNĚNÍ

Hrozí zranění ostrými hranami!

- ▶ Při instalaci noste ochranné rukavice.



UPOZORNĚNÍ

Hrozí nebezpečí popálení!

Potrubí se během provozu velmi rozpálí.

- ▶ Zajistěte, aby potrubí bylo před vaším dotykem ochlazeno.
- ▶ Zkontrolujte, zda rozsah dodávky nebyl poškozen.
- ▶ Zkontrolujte, zda při otevření trubek vnitřní jednotky není patrné syčení jako známka podtlaku.

3.2 Požadavky na místo instalace

- ▶ Dodržte minimální vzdálenosti (→ obr. 2 až 3).

Vnitřní jednotka

- ▶ Vnitřní jednotku neinstalujte do místnosti, v níž jsou provozovány otevřené zápalné zdroje (např. otevřený oheň, pracující nástěnný plynový kotel nebo pracující elektrické vytápění).
- ▶ Místo instalace nesmí být v nadmořské výšce větší než 2000 m.
- ▶ Vstup a výstup vzduchu nesmí být zastíněn jakýmkoliv překážkami, aby vzduch mohl nerušeně cirkulovat. Jinak může docházet ke ztrátě výkonu a vyšší hladině akustického tlaku.
- ▶ Televizory, radiopřijímače a podobné přístroje umístěte do vzdálenosti nejméně 1 m od zařízení a od dálkového ovládání.
- ▶ Pro montáž vnitřní jednotky zvolte stěnu, která tlumí vibrace.
- ▶ Zohledněte minimální plochu místnosti.

Typ zařízení	Instalační výška [m]	Minimální plocha místnosti [m ²]
CL5000iU W 26 E	≥ 1,8	≥ 4
CL5000iU W 35 E		

Tab. 6 Minimální plocha místnosti

Při nižší montážní výšce musí být podlahová plocha úměrně větší.

Venkovní jednotka

- ▶ Venkovní jednotku nevystavujte výparům ze strojního oleje, parám z horkých pramenů, sirným plynům apod.
- ▶ Venkovní jednotku neinstalujte přímo u vody nebo ji nevystavujte působení mořského větru.
- ▶ Venkovní jednotka musí být stále beze sněhu.
- ▶ Odpadní vzduch nebo provozní hluk nesmí rušit.
- ▶ Vzduch má kolem venkovní jednotky dobře cirkulovat, zařízení však nemá být vystaveno silnému větru.
- ▶ Kondenzát vznikající za provozu musí mít možnost bezproblémového odtoku. Je-li nutné, instalujte odtokovou hadici. V chladných regionech se instalace odtokové hadice nedoporučuje, protože může dojít k jejímu zamrznutí.
- ▶ Venkovní jednotku postavte na stabilní podložku.

3.3 Montáž zařízení

OZNÁMENÍ

Možnost vzniku materiální škody v důsledku neodborné montáže!

Neodborná montáž může způsobit zřícení zařízení ze stěny.

- ▶ Zařízení montujte pouze na pevnou a rovnou stěnu. Stěna musí unést hmotnost zařízení.
- ▶ Používejte jen takové šrouby a hmoždinky, které jsou pro typ stěny a hmotnost zařízení vhodné.

3.3.1 Montáž vnitřní jednotky

- ▶ Karton nahoře otevřete a vnitřní jednotku vytáhněte směrem nahoru (→ obr. 6).
- ▶ Vnitřní jednotku s tvarovými díly obalu položte na přední stranu (→ obr. 7).
- ▶ Povolte šroub a odeberte montážní desku na zadní straně vnitřní jednotky.
- ▶ Stanovte místo instalace s ohledem na minimální odstupy (→ obr. 2).
- ▶ Montážní desku upevněte šroubem a hmoždinkou nahoře uprostřed na stěnu a vyrovnejte do vodorovné polohy (→ obr. 8).
- ▶ Montážní desku připevněte dalšími čtyřmi šrouby a hmoždinkami tak, aby celou plochou dosedala na stěnu.
- ▶ Vyvrtejte stěnovou průchodku pro potrubí (doporučená poloha stěnové průchodky za vnitřní jednotkou → obr. 9).
- ▶ Popř. změňte polohu trubky odvodu kondenzátu (→ obr. 10).



Trubková šroubení na vnitřní jednotce se většinou nacházejí za vnitřní jednotkou. Doporučujeme prodloužit trubky již před zavěšením vnitřní jednotky.

- ▶ Potrubní spojení proveďte jako v kapitole 3.4.
- ▶ Potrubí popřípadě ohněte požadovaným směrem a na boku vnitřní jednotky vylomte otvor (→ obr. 12).
- ▶ Potrubí protáhněte stěnou a vnitřní jednotku zavěste do montážní desky (→ obr. 13).
- ▶ Horní kryt vyklopte nahoru a vyjměte jednu z obou vložek filtru (→ obr. 14).
- ▶ Filtr z rozsahu dodávky vložte do vložky filtru a vložku filtru opět namontujte.

Pokud se má vnitřní jednotka sejmut z montážní desky:

- ▶ Spodní stranu opláštění zatáhněte v úseku obou vybraní směrem dolů a vytáhněte vnitřní jednotku dopředu (→ obr. 15).

3.3.2 Montáž venkovní jednotky

- ▶ Vyrovnajte karton směrem nahoru.
- ▶ Rozstříhnete a odstraňte vázací pásky.
- ▶ Vytáhněte karton nahoru a odstraňte obal.
- ▶ Podle způsobu instalace připravte a namontujte stabilizační stojan nebo nástěnný držák.
- ▶ Postavte nebo pověste venkovní jednotku a na nohy přitom použijte tlumiče vibrací z rozsahu dodávky nebo vlastní.
- ▶ Při instalaci se stabilizačním stojanem nebo nástěnným držákem připevněte dodané odtokové koleno s těsněním (→ obr. 16).
- ▶ Sejměte kryt z potrubního připojení (→ obr. 17).
- ▶ Potrubní spojení proveďte jako v kapitole 3.4.
- ▶ Kryt pro potrubní připojení opět namontujte.

3.4 Připojení potrubí

3.4.1 Připojení potrubí chladiva na vnitřní a venkovní jednotku



UPOZORNĚNÍ

Únik chladiva v důsledku netěsných spojů

Vinou neodborně provedených potrubních spojů může docházet k úniku chladiva. Ve vnitřních prostorách nejsou povolena opakovaně použitelná připojení a kalíškové spoje.

- ▶ Kalíškové spoje utáhněte pouze jednou.
- ▶ Po uvolnění kalíškových spojů vždy vyrobte nové.



Měděná potrubí se dodávají v metrických a palcových rozměrech, závitů převlečných matic jsou však tytéž. Šroubení kalíškových spojů na vnitřní a venkovní jednotce jsou určena pro palcové rozměry.

- ▶ Při použití metrických měděných potrubí vyměňte převlečné matice za matice s příslušným průměrem (→ tab. 7).

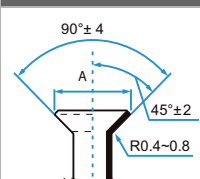
Vnější průměr trubky Ø [mm]	Utahovací moment [Nm]	Průměr kalíšku otvoru (A) [mm]	Kalíšek konce trubky	Závit převlečné matice
6,35 (1/4")	18-20	8,4-8,7		3/8"
9,53 (3/8")	32-39	13,2-13,5		3/8"

Tab. 7 Parametry potrubních spojů

3.4.2 Připojení trubky odvodu kondenzátu na vnitřní jednotku

Vana na kondenzát vnitřní jednotky je vybavena dvěma přípojkami. Z výrobního závodu je na ně namontována hadice na kondenzát a zásepka, ty lze zaměnit (→ obr. 12).

- ▶ Hadici na kondenzát instalujte se spádem.

3.4.3 Zkouška těsnosti a naplnění systému

Zkouška těsnosti

Při zkoušce těsnosti postupujte podle národních a místních předpisů.

- ▶ Odstraňte krytky 3cestných ventilů (→ obr. 18, [1], [2] a [3]).
- ▶ Odmačkávací ventil [6] a měření tlaku [4] připojte na Schrader ventil [1].
- ▶ Odmačkávacím ventilem otevřete Schrader ventil [1].
- ▶ Ventily [2] a [3] nechte otevřené a plňte systém dusíkem, dokud se tlak nebude pohybovat 10 % nad maximálním provozním tlakem (→ str. 21).
- ▶ Zkontrolujte, zda se tlak po 10 minutách nezmění.
- ▶ Odpouštějte dusík, dokud nedosáhnete maximální provozní tlak.
- ▶ Zkontrolujte, zda se tlak minimálně po 1 hodině nezmění.
- ▶ Vypusťte dusík.

- ▶ Stanovte průměr a délku trubky (→ str. 14).
- ▶ Trubku uřízněte pomocí řezačky na potrubí (→ obr. 11).
- ▶ Z konců trubek odstraňte ořepky a uvolněné nečistoty vyklepejte.
- ▶ Na trubku nasadte matici.
- ▶ Trubku pomocí pertlovačky rozšířte na rozměr z tab. 7. Matici musí být možné snadno nasunout na okraj, ale ne přes něj.
- ▶ Připojte trubku a šroubení utáhněte momentem podle tab. 7.
- ▶ Výše uvedené kroky opakujte u druhé trubky.

OZNÁMENÍ

Snížená účinnost v důsledku přenosu tepla mezi potrubími

- ▶ Jednotlivá potrubí chladiva od sebe tepelně izolujte.
- ▶ Nasad'te a zafixujte izolaci trubek.

Plnění zařízení

OZNÁMENÍ

Porucha funkce v důsledku nesprávného chladiva

Venkovní jednotka je z výrobního závodu naplněná chladivem R32.

- ▶ Je-li nutné chladivo doplnit, plňte pouze stejné chladivo. Nesměšujte různé typy chladiv.
- ▶ Systém pomocí vývěvy (→ obr. 18, [5]) evakuujte a vysušujte, dokud nebude dosaženo asi -1 bar (nebo asi 500 mikron).
- ▶ Horní ventil [3] (strana kapaliny) otevřete.
- ▶ Přístrojem na měření tlaku [4] zkontrolujte, zda je volný průtok.
- ▶ Otevřete spodní ventil [2] (strana plynu). Chladivo se rozvádí po systému.
- ▶ Poté zkontrolujte tlakové poměry.
- ▶ Vyšroubováním odmačkávacího ventilu [6] zavřete Schrader ventil [1].
- ▶ Vývěvu, měření tlaku a odmačkávací ventil odstraňte.
- ▶ Opět připevněte krytky ventilů.
- ▶ Kryt pro potrubní připojení na venkovní jednotce opět namontujte.

3.5 Elektrické připojení

3.5.1 Všeobecné informace



VAROVÁNÍ

Hrozí nebezpečí ohrožení života elektrickým proudem!

Při dotyku částí nacházejících se pod elektrickým napětím může dojít k zasažení elektrickým proudem.

- ▶ Před započítím prací na elektrické části: Přerušte kompletně elektrické napájení (pojistka/spínač LS) a zabezpečte proti náhodnému opětovnému zapnutí.
- ▶ Práce na elektrickém zařízení směřjí provádět pouze autorizovaní elektrikáři.
- ▶ Dodržujte ochranná opatření dle národních a mezinárodních předpisů.
- ▶ Při existenci bezpečnostního rizika v síťovém napětí nebo při zkratu během instalace informujte písemně provozovatele a přerušte instalaci zařízení, dokud není problém odstraněn.
- ▶ Všechna elektrická připojení proveďte podle elektrického schématu zapojení.
- ▶ Odizolování kabelů provádějte pouze speciálním nářadím.
- ▶ Na síťovou přípojku zařízení nepřipojujte žádné další spotřebiče.
- ▶ Nezaměňte fázi a nulový vodič. Může to způsobit poruchy funkce.
- ▶ Při pevném napájení instalujte přepěťovou ochranu a odpojovač, který je dimenzován na 1,5násobek maximálního příkonu zařízení.
- ▶ Pro zařízení s pevným síťovým připojením, u kterých je možný svodový proud vyšší než 10 mA, doporučujeme instalaci proudového chrániče (RCD) s jmenovitým diferenčním vypínacím proudem nejvýše 30 mA.

3.5.2 Připojení vnitřní jednotky

Vnitřní jednotka se připojuje na venkovní jednotku 5žilovým komunikačním kabelem typu H07RN-F. Průřez vodiče komunikačního kabelu by měl činit minimálně 1,5 mm².

OZNÁMENÍ

Možnost vzniku materiální škody v důsledku chybně připojené vnitřní jednotky

Vnitřní jednotka je napájena prostřednictvím venkovní jednotky.

- ▶ Vnitřní jednotku připojte pouze na venkovní jednotku.

Připojení komunikačního kabelu:



- ▶ Horní kryt odklopte nahoru (→ obr. 19).
- ▶ Odstraňte šroub a sejměte kryt na přípojném panelu.
- ▶ Odstraňte šroub a sejměte kryt [1] přípojovací svorky (→ obr. 20).
- ▶ Na zadní straně vnitřní jednotky vylomte kabelový průchod [3] a protáhněte kabel.
- ▶ Kabel na odlehčení zatížení [2] zajistěte a připojte na svorky W. 1(L), 2(N), S a .
- ▶ Poznamenejte, jak jsou žíly přiřazeny k přípojovacím svorkám.
- ▶ Kryty opět připevněte.
- ▶ Zaveďte kabel k venkovní jednotce.

3.5.3 Připojení venkovní jednotky

Na venkovní jednotku se připojuje silový kabel (3žilový) a komunikační kabel k vnitřní jednotce (5žilový). Použijte kabel typu H07RN-F s dostatečným průřezem vodiče a napájení zabezpečte pojistkou (→ tab. 8).

Venkovní jednotka	Zabezpečení sítě	Průřez vodiče	
		Silový kabel	Komunikační kabel
CL5000i 26 E	13 A	≥ 1,5 mm ²	≥ 1,5 mm ²
CL5000i 35 E	13 A	≥ 1,5 mm ²	≥ 1,5 mm ²

Tab. 8

- ▶ Odstraňte šroub a sejměte kryt elektrického připojení (→ obr. 21).
- ▶ Komunikační kabel na odlehčení zatížení zajistěte a připojte na svorky W. 1(L), 2(N), S a  (přiřazení žil k přípojovacím svorkám jako u vnitřní jednotky) (→ obr. 22).
- ▶ Silový kabel na odlehčení zatížení zajistěte a připojte na svorky L, N a .
- ▶ Krytu opět připevněte.

4 Uvedení do provozu

4.1 Kontrolní seznam pro uvedení do provozu

1	Venkovní jednotka a vnitřní jednotka jsou řádně namontovány.	
2	Trubky jsou řádně <ul style="list-style-type: none"> • připojeny, • tepelně izolovány, • zkontrolovány na těsnost. 	
3	Řádně namontována a vyzkoušena je trubka odvodu kondenzátu.	
4	Elektrické připojení je řádně provedeno. <ul style="list-style-type: none"> • elektrické napájení je v normálním rozsahu • ochranný vodič je řádně připevněn • přípojovací kabel je pevně připojen na svorkovnici 	
5	Všechny kryty jsou umístěné a připevněné.	
6	Panel pro usměrnění vzduchového proudu vnitřní jednotky je správně namontován a servopohon je zakleslý.	

Tab. 9

4.2 Kontrola funkcí

Po provedené instalaci se zkouškou těsnosti a elektrickým připojením lze systém otestovat:

- ▶ Zajistěte napájení.
- ▶ Vnitřní jednotku zapněte dálkovým ovládním.
- ▶ Stiskněte tlačítko **Mode** a nastavte provoz chlazení (❄).
- ▶ Stiskněte tlačítko Šipka (▼), dokud není dosaženo nejnižší teploty.
- ▶ Provoz chlazení testujte po dobu 5 minut.
- ▶ Stiskněte tlačítko **Mode** a nastavte provoz vytápění (☀).
- ▶ Stiskněte tlačítko Šipka (▲), dokud není dosaženo nejvyšší teploty.
- ▶ Provoz vytápění testujte po dobu 5 minut.
- ▶ Zajistěte volný pohyb usměrňovač vzduchového proudu.



Při teplotě prostoru nižší než 17 °C je nutné zapnout provoz chlazení ručně. Tento ruční provoz je určen pouze pro testování a nouzové případy.

- ▶ Normálně používejte vždy dálkové ovládní.

Ruční zapnutí provozu chlazení:

- ▶ Vypněte vnitřní jednotku.
- ▶ Tenkým předmětem stiskněte dvakrát tlačítko pro ruční provoz chlazení (→ obr. 23).
- ▶ Pro opuštění ručně nastaveného provozu chlazení stiskněte tlačítko **Mode** dálkového ovládní.



V systému s multi splitovou klimatizační jednotkou není možný ruční provoz.

4.3 Předání provozovateli

- ▶ Je-li systém instalovaný, předejte návod k instalaci zákazníkovi.
- ▶ Podle návodu k obsluze vysvětlíte zákazníkovi obsluhu systému.
- ▶ Doporučte zákazníkovi, aby si návod k obsluze pečlivě přečetl.

5 Odstraňování poruch

5.1 Zobrazované poruchy



VAROVÁNÍ

Hrozí nebezpečí ohrožení života elektrickým proudem!

Při dotyku částí nacházejících se pod elektrickým napětím může dojít k zasažení elektrickým proudem.

- ▶ Před započítím prací na elektrické části: Přerušte kompletně elektrické napájení (pojistka/spínač LS) a zabezpečte proti náhodnému opětovnému zapnutí.

Pokud během provozu dojde k poruše, zobrazí se na displeji poruchový kód (např. EH 02).

Pokud porucha trvá déle než 10 minut:

- ▶ Přerušte na krátkou dobu napájení a vnitřní jednotku opět zapněte.

Pokud poruchu nelze odstranit:

- ▶ Spojte se telefonicky se zákaznickým servisem a sdělte jim poruchový kód a data zařízení.

Kód poruchy	Možná příčina
EC 07	Otáčky ventilátoru venkovní jednotky jsou mimo normální rozsah
EC 51	Porucha parametrů v EEPROM venkovní jednotky
EC 52	Porucha čidla teploty na T3 (cívka kondenzátoru)
EC 53	Porucha čidla teploty na T4 (venkovní teplota)
EC 54	Porucha čidla teploty na TP (odpadní potrubí kompresoru)
EC 56	Porucha čidla teploty na T2B (vývod cívky výparníku; pouze s multisplitovým klimatizačním zařízením)
EH 0A	Porucha parametrů v EEPROM vnitřní jednotky
EH 00	
EH 0b	Porucha komunikace mezi hlavní deskou plošných spojů vnitřní jednotky a displejem
EH 02	Porucha při rozpoznání signálu nulového průchodu
EH 03	Otáčky ventilátoru vnitřní jednotky jsou mimo normální rozsah
EH 60	Porucha čidla teploty na T1 (teplota prostoru)
EH 61	Porucha čidla teploty na T2 (střed cívky výparníku)
EL 0C ¹⁾	Nedostatek chladiva nebo docházející chladivo nebo porucha čidla teploty na T2
EL 01	Porucha komunikace mezi vnitřní a venkovní jednotkou
PC 00	Porucha na IPM modulu nebo IGBT nadproudové ochraně
PC 01	Přepětová nebo podpětová ochrana
PC 02	Tepelná ochrana na kompresoru nebo tepelná ochrana na IPM modulu nebo přetlaková ochrana
PC 03	Podtlaková ochrana
PC 04	Porucha na modulu invertorového kompresoru
PC 08	Jistič proti proudovému přetížení
PC 40	Porucha komunikace mezi hlavní deskou plošných spojů venkovní jednotky a hlavní deskou plošných spojů pohonu kompresoru
--	Konflikt provozního režimu vnitřních jednotek; provozní režim vnitřních jednotek a venkovní jednotky musí souhlasit.

1) Rozpoznání netěsnosti neaktivní, když je v systému s multi splitovou klimatizační jednotkou.

Tab. 10

5.2 Poruchy bez zobrazení

Porucha	Možná příčina	Odstranění
Výkon vnitřní jednotky je příliš slabý.	Výměník tepla venkovní nebo vnitřní jednotky znečištěn.	► Výměník tepla venkovní nebo vnitřní jednotky vyčistěte.
	Příliš málo chladiva.	► Zkontrolujte těsnost trubek, popř. proveďte znovu jejich utěsnění. ► Doplňte chladivo.
Venkovní jednotka nebo vnitřní jednotka nefunguje.	Žádný proud.	► Zkontrolujte elektrické připojení. ► Zapněte vnitřní jednotku.
	Proudový chránič nebo pojistka zabudovaná v zařízení ¹⁾ se aktivoval/a.	► Zkontrolujte elektrické připojení. ► Zkontrolujte proudový chránič nebo pojistku zabudovanou v zařízení.
Venkovní jednotka nebo vnitřní jednotka se neustále spouští a zastavuje.	Příliš málo chladiva v systému.	► Zkontrolujte těsnost trubek, popř. proveďte znovu jejich utěsnění. ► Doplňte chladivo.
	Příliš mnoho chladiva v systému.	Pomocí zařízení ke zpětnému odběru chladiva odeberte chladivo.
	Vlhkost nebo nečistoty v okruhu chladiva.	► Evakuujte okruh chladiva. ► Naplňte nové chladivo.
	Výkyvy napětí příliš velké.	► Namontujte regulátor napětí.
	Kompresor je vadný.	► Vyměňte kompresor.

1) Pojistka pro nadproudovou ochranu se nachází na hlavní vodící desce. Specifikace je vytištěna na hlavní vodící desce a naleznete ji také v technických údajích na straně 21. Používejte pouze keramické pojistky s ochranou proti výbuchu.

Tab. 11

6 Ochrana životního prostředí a likvidace odpadu

Ochrana životního prostředí je podniková zásada skupiny Bosch. Kvalita výrobků, hospodárnost provozu a ochrana životního prostředí jsou rovnocenné cíle. Zákony a předpisy týkající se ochrany životního prostředí jsou přísně dodržovány.

K ochraně životního prostředí používáme s důrazem na hospodárnost nejlepší možnou technologii a materiály.

Balení

Obaly, které používáme, jsou v souladu s recyklačními systémy příslušných zemí zaručujícími jejich optimální opětovné využití. Všechny použité obalové materiály jsou šetrné vůči životnímu prostředí a lze je znovu zužitkovat.

Staré zařízení

Stará zařízení obsahují hodnotné materiály, které lze recyklovat. Konstrukční skupiny lze snadno oddělit. Plasty jsou označeny. Takto lze rozdílné konstrukční skupiny roztrždit a provést jejich recyklaci nebo likvidaci.

Stará elektrická a elektronická zařízení



Tento symbol znamená, že výrobek nesmí být likvidován spolu s ostatními odpady a je nutné jej odevzdat do sběrných míst ke zpracování, sběru, recyklaci a likvidaci.

Symbol platí pro země, které se řídí předpisy o elektronickém odpadu, např. "Směrnice Evropského parlamentu a Rady 2012/19/EU o odpadních elektrických a elektronických zařízeních". Tyto předpisy stanovují rámcové podmínky, které platí v jednotlivých zemích pro vrácení a recyklaci odpadních elektronických zařízení.

Jelikož elektronická zařízení mohou obsahovat nebezpečné látky, je nutné je uvědoměle recyklovat, aby se minimalizovaly škody na životním prostředí a nebezpečí pro lidské zdraví. Recyklace elektronického odpadu kromě toho přispívá k ochraně přírodních zdrojů.

Pro další informace o ekologické likvidaci odpadních elektrických a elektronických zařízení se obraťte na příslušné úřady v dané zemi, na firmy zabývající se likvidací odpadů nebo na prodejce, od kterého jste výrobek zakoupili.

Další informace najdete zde:

www.weee.bosch-thermotechnology.com/

Chladivo R32



Zařízení obsahuje fluorovaný skleníkový plyn R32 (potenciál globálního oteplování 675¹⁾) s nízkou hořlavostí a nízkou toxicitou (A2L nebo A2).

Obsažené množství je uvedeno na typovém štítku venkovní jednotky.

Chladiva jsou nebezpečím pro životní prostředí a je nutné je shromažďovat a likvidovat odděleně.

7 Informace o ochraně osobních údajů



My, společnost **Bosch Thermotechnika s.r.o., Průmyslová 372/1, 108 00 Praha - Štěrboholy, Česká republika**, zpracováváme informace o výrobcích a pokyny k montáži, technické údaje a údaje o připojení, údaje o komunikaci, registraci výrobků a o historii klientů za účelem zajištění funkcí výrobků (čl.

6, odst. 1, písmeno b nařízení GDPR), abychom mohli plnit svou povinnost dohledu nad výrobky a zajišťovat bezpečnost výrobků (čl. 6, odst. 1, písmeno f nařízení GDPR) s cílem ochránit naše práva ve spojitosti s otázkami záruky a registrace výrobků (čl. 6, odst. 1, písmeno f GDPR) a abychom mohli analyzovat distribuci našich výrobků a poskytovat přizpůsobené informace a nabídky související s výrobky (čl. 6, odst. 1, písmeno f nařízení GDPR). V rámci poskytování služeb, jako jsou prodejní a marketingové služby, správa smluvních vztahů, evidence plateb, programování, hostování dat a služby linky hotline, můžeme pověřit zpracováním externí poskytovatele služeb a/nebo přidružené subjekty společnosti Bosch a přenést data k nim. V některých případech, ale pouze je-li zajištěna adekvátní ochrana údajů, mohou být osobní údaje předávány i příjemcům mimo Evropský hospodářský prostor. Další informace poskytujeme na vyžádání. Našeho pověřence pro ochranu osobních údajů můžete kontaktovat na následující adrese: Data Protection Officer, Information Security and Privacy (C/ISP), Robert Bosch GmbH, Postfach 30 02 20, 70442 Stuttgart, NĚMECKO.

Máte právo kdykoli vznést námitku vůči zpracování vašich osobních údajů, jehož základem je čl. 6 odst. 1 písmeno f nařízení GDPR, na základě důvodů souvisejících s vaší konkrétní situací nebo v případech, kdy se zpracovávají osobní údaje pro účely přímého marketingu. Chcete-li uplatnit svá práva, kontaktujte nás na adrese **DPO@bosch.com**. Další informace najdete pomocí QR kódu.

1) na základě dodatku I Nařízení (EU) č. 517/2014 Evropského parlamentu a Rady ze dne 16. dubna 2014.

8 Technické údaje

Vnitřní jednotka		CL5000iU W 26 E	CL5000iU W 35 E
Venkovní jednotka		CL5000i 26 E	CL5000i 35 E
Chlazení			
Jmenovitý výkon	kW	2,6	3,5
	kBTU/h	9	12
Příkon při jmenovitém výkonu	W	659	1004
Výkon (min. - max.)	kW	1,0-3,2	1,4-4,3
Příkon (min. - max.)	W	80-1100	120-1650
Chladicí zátěž (Pdesignc)	kW	2,6	3,3
Energetická účinnost (SEER)	-	8,5	8,5
Třída energetické účinnosti	-	A+++	A+++
Vytápění – všeobecně			
Jmenovitý výkon	kW	2,9	3,8
	kBTU/h	10	13
Příkon při jmenovitém výkonu	W	674	969
Výkon (min. - max.)	kW	0,8-3,4	1,1-4,4
Příkon (min. - max.)	W	70-990	110-1480
Vytápění – chladnější klima			
Topná zátěž (Pdesignh)	kW	3,1	3,8
Energetická účinnost (SCOP)	-	3,4	3,4
Třída energetické účinnosti	-	A	A
Vytápění – střední klima			
Topná zátěž (Pdesignh)	kW	2,6	2,6
Energetická účinnost (SCOP)	-	4,2	4,3
Třída energetické účinnosti	-	A+	A+
Vytápění – teplejší klima			
Topná zátěž (Pdesignh)	kW	2,5	2,6
Energetická účinnost (SCOP)	-	5,4	5,8
Třída energetické účinnosti	-	A+++	A+++
Všeobecné informace			
Elektrické napájení	V/Hz	220-240 / 50	220-240 / 50
Max. elektrický příkon	W	2150	2150
Max. příkon	A	10	10
Chladivo	-	R32	R32
Plnicí množství chladiva	g	620	620
Jmenovitý tlak	MPa	4,3/1,7	4,3/1,7
Vnitřní jednotka			
Keramická pojistka s ochranou proti výbuchu na hlavní vodící desce	-	T 3,15 A/250 V	T 3,15 A/250 V
Průtok (vysoký střední/nízký)	m ³ /h	510/360/300	520/370/310
Hladina akustického tlaku (vysoká/střední/nízká/tlumení hluku)	dB(A)	37/32/22/21	37/32/22/21
Hladina akustického výkonu	dB(A)	56	60
Dovolená teplota okolí (chlazení/vytápění)	°C	16...32/0...30	16...32/0...30
Hmotnost netto	kg	8,7	8,7
Venkovní jednotka			
Keramická pojistka s ochranou proti výbuchu na hlavní vodící desce	-	T 20 A/250 V	T 20 A/250 V
Průtok	m ³ /h	2150	2200
Hladina akustického tlaku	dB(A)	55,5	55,0
Hladina akustického výkonu	dB(A)	60	64
Dovolená teplota okolí (chlazení/vytápění)	°C	-15...50/-15...24	-15...50/-15...24
Hmotnost netto	kg	26,2	26,4

Tab. 12

Indholdsfortegnelse

1	Symbolforklaring og sikkerhedsanvisninger	22
1.1	Symbolforklaring	22
1.2	Generelle sikkerhedshenvisninger	23
1.3	Henvisninger til denne vejledning	23
2	Oplysninger om produktet	24
2.1	Overensstemmelseserklæring	24
2.2	Leveringsomfang	24
2.3	Dimensioner og minimumsafstande	24
2.3.1	Indendørsenhed og udvendig enhed	24
2.3.2	Kølemiddelledninger	24
2.4	Oplysninger om kølemiddel	24
3	Installation	25
3.1	Før montering	25
3.2	Krav til opstillingsstedet	25
3.3	Montering af apparatet	25
3.3.1	Montering af indendørsenheden	25
3.3.2	Montering af udvendig enhed	25
3.4	Tilslutning af rørledninger	26
3.4.1	Tilslutning af kølemiddelledninger på indendørsenheden og på den udvendige enhed	26
3.4.2	Tilslutning af kondensatudløb på indendørsenheden	26
3.4.3	Kontrol af tæthed og påfyldning af anlæg	26
3.5	El-tilslutning	27
3.5.1	Generelle anvisninger	27
3.5.2	Tilslutning af indendørsenhed	27
3.5.3	Tilslutning af udvendig enhed	27
4	Opstart	28
4.1	Tjekliste til opstart	28
4.2	Funktionstest	28
4.3	Overdragelse til brugeren	28
5	Fejlafhjælpning	28
5.1	Fejl med visning	28
5.2	Fejl uden visning	29
6	Miljøbeskyttelse og bortskaffelse	30
7	Bemærkning om databeskyttelse	30
8	Tekniske data	31

1 Symbolforklaring og sikkerhedsanvisninger

1.1 Symbolforklaring

Advarselshenvisninger

Under advarselshenvisninger viser tekstadvarsler art og omfanget af følger, hvis forholdsregler til at forhindre farer ikke følges.

Følgende signalord er definerede og kan forekomme i det foreliggende dokument:



FARE

FARE betyder, at der kan forekomme alvorlige og endog livsfarlige personskader.



ADVARSEL

ADVARSEL betyder, at der kan opstå alvorlige og endog livsfarlige personskader.



FORSIGTIG

FORSIGTIG betyder, at der kan opstå personskader af lettere til middel grad.



BEMÆRK

BEMÆRK betyder, at der kan opstå materielle skader.

Vigtige informationer



Vigtige informationer uden farer for personer eller ting vises med de viste info-symboler.

Symbol	Betydning
	Advarsel mod brændbare stoffer: Kølemidlet R32 i dette produkt er en gas med lav brændbarhed og lav giftighed (A2L eller A2).
	Vedligeholdelsen bør udføres af en kvalificeret person, og anvisninger i vedligeholdelsesvejledningen skal overholdes.
	Følg anvisningerne i denne betjeningsvejledning under drift.

Tab. 1

1.2 Generelle sikkerhedshenvisninger

Anvisninger for målgruppen

Denne installationsvejledning henvender sig til fagfolk inden for køle- og klimateknik og elektroteknik. Anvisningerne i alle anlægsrelevante vejledninger skal følges. Hvis anvisningerne ikke overholdes, kan det forårsage materielle skader og/eller personskader, som kan være livsfarlige.

- ▶ Læs installationsvejledningerne for alle anlæggets bestanddele før montering.
- ▶ Overhold sikkerheds- og advarselshenvisningerne.
- ▶ Overhold nationale og regionale forskrifter, tekniske regler og direktiver.
- ▶ Dokumentér det udførte arbejde.

Forskriftsmæssig anvendelse

Indendørsenheden er beregnet til indendørs montering i en bygning med tilslutning til en udvendig enhed og yderligere systemkomponenter, f.eks. styringer.

Den udvendige enhed er beregnet til montering uden for en bygning med tilslutning til en eller flere indendørsenhed(er) og yderligere systemkomponenter, f.eks. styringer.

Al anden anvendelse er ikke forskriftsmæssig. Usagkyndig brug af apparatet og heraf resulterende skader omfattes ikke af garantien.

Til installering på særlige steder (parkeringskældre, altaner eller andre halvåbne arealer):

- ▶ Bemærk ført kravene til installationsstedet i den tekniske dokumentation.

Almene farer forårsaget af kølemiddel

- ▶ Apparatet er fyldt med kølemidlet R32. Kølemiddelgas kan danne giftige gasser ved kontakt med ild.
- ▶ Hvis der slipper kølemiddel ud ved montering, skal rummet ventileres grundigt.
- ▶ Kontrollér anlæggets tæthed efter monteringen.
- ▶ Der må ikke slippe andre stoffer end det angivne kølemiddel (R32) ind i kølemiddelkredsløbet.

Sikkerhed ved elektrisk udstyr til husholdningsbrug og lignende formål

For at undgå farer på grund af elektrisk udstyr gælder følgende bestemmelser iht. EN 60335-1:

„Dette apparat kan bruges af børn over 8 år samt af personer med reducerede fysiske, sensoriske og psykiske evner eller manglende erfaring og viden, hvis de er under opsyn eller er blevet undervist i apparatets brug og de farer, der kan være forbundet med det. Børn må ikke lege med apparatet. Rengøring og brugervedligeholdelse må kun udføres af børn, hvis de er under opsyn.“

„Hvis tilslutningsledningen beskadiges, skal den udskiftes af producenten eller dennes kundeservice eller af en tilsvarende kvalificeret person, så farlige situationer undgås.“

Overdragelse til brugeren

Giv brugeren informationer om klimaanlæggets betjening og driftsbetingelser ved overdragelsen.

- ▶ Forklar betjeningen - især alle sikkerhedsrelevante handlinger.
- ▶ Vær særligt opmærksom på følgende punkter:
 - Ombygning eller istandsættelse må kun udføres af en autoriseret installatør.
 - En sikker og miljøvenlig drift forudsætter inspektion mindst én gang årligt samt rengøring og vedligeholdelse afhængigt af behov.
- ▶ Gør opmærksom på mulige følger (fra personskader til livsfare eller materielle skader) af manglende eller ukorrekt inspektion, rengøring og vedligeholdelse.
- ▶ Aflever installations- og betjeningsvejledningerne til brugeren til opbevaring.

1.3 Henvisninger til denne vejledning

Der findes en samlet oversigt over figurerne sidst i denne vejledning. Teksten indeholder henvisninger til figurerne.

Produkterne kan afhængigt af modellen afvige fra afbildningen i denne vejledning.

2 Oplysninger om produktet

2.1 Overensstemmelseserklæring

Dette produkt opfylder i sin konstruktion og sin driftsfunktion de europæiske og nationale krav.

 Med CE-mærkningen erklæres produktets overensstemmelse med alle relevante EU-retsbestemmelser, der foreskriver anbringelsen af denne mærkning.

Overensstemmelseserklæringens fulde tekst findes på internettet: www.bosch-climate.dk.

2.2 Leveringsomfang

Forklaring til fig. 1:

- [1] Udvendig enhed (fyldt med kølemiddel)
- [2] Indendørsenhed (fyldt med kvælstof)
- [3] Koldkatalysatorfilter (sort) og biofilter (grøn)
- [4] Afløbsvinkel med pakning (til udvendig enhed med stående eller vægkonsol)
- [5] Fjernbetjening
- [6] Holder fjernbetjening med fastspændingsbolt
- [7] Fastgøringsmateriale (5 skruer og 5 rawplugs)
- [8] Installationsvejledning
- [9] 5-leder kommunikationskabel (valgfrit tilbehør)
- [10] 4 vibrationsdæmpere til den udvendige enhed

2.3 Dimensioner og minimumsafstande

2.3.1 Indendørsenhed og udvendig enhed

Figur 2 til 4.

2.3.2 Kølemiddelledninger

Forklaring til fig. 5:

- [1] Rør på gassiden
- [2] Rør på væskesiden
- [3] Sifonformet bøjning som olieudskiller



Hvis den udvendige enhed placeres højere end indendørsenheden, skal der på gassiden senest efter 6 meter udføres en sifonformet bøjning og hver 6. meter udføres en sifonformet bøjning (→ figur 5, [1]).

- ▶ Overhold maksimal rørlængde og maksimal højdeforskel mellem indendørsenhed og udvendig enhed.

	Maksimal rørlængde ¹⁾ [m]	Maksimal højdeforskel ²⁾ [m]
CL5000i 26 E	≤ 25	≤ 10
CL5000i 35 E	≤ 25	≤ 10

1) Gasside eller væskeside

2) Målt fra underkant til underkant.

Tab. 2 Rørlængde og højdeforskel

Kedeltype	Rørdiameter	
	Væskeside [mm]	Gasside [mm]
CL5000i 26 E	6,35 (1/4")	9,53 (3/8")
CL5000i 35 E	6,35 (1/4")	9,53 (3/8")

Tab. 3 Rørdiameter afhængigt af apparattype

Rørdiameter [mm]	Alternativ rørdiameter [mm]
6,35 (1/4")	6
9,53 (3/8")	10

Tab. 4 Alternativ rørdiameter

Rørspecifikation	
Min. rørlængde	3 m
Standard-rørlængde	5 m
Yderligere kølemiddel ved en rørlængde større end 5 m	12 g/m
Rørtykkelse	≥ 0,8 mm
Isoleringstykkelse	≥ 6 mm
Isoleringens materiale	Polyethylen-skumplast

Tab. 5

2.4 Oplysninger om kølemiddel

Dette anlæg **indeholder fluorerede drivhusgasser** som kølemiddel. Anlægget er hermetisk lukket. Oplysninger om kølemidlet, i overensstemmelse med EU-direktivet nr. 517/2014 om fluorerede drivhusgasser, er anført i anlæggets betjeningsvejledning.



Vejledning til installatøren: Når der skal efterpåfyldes kølemiddel, anføres den ekstra påfyldningsmængde samt den totale mængde kølemiddel i tabellen „Oplysninger om kølemiddel“ i betjeningsvejledningen.

3 Installation

3.1 Før montering



FORSIGTIG

Fare for personskader på grund af skarpe kanter!

- ▶ Bær beskyttelseshandsker under montering.



FORSIGTIG

Fare på grund af forbrænding!

Rørledningerne bliver meget varme under driften.

- ▶ Kontrollér, at rørledningerne er afkølet, inden der røres ved dem.
- ▶ Kontrollér, at leveringsomfanget er intakt og uden skader.
- ▶ Kontrollér, om der høres en hvislen på grund af undertryk, når indendørsenhedens rør åbnes.

3.2 Krav til opstillingsstedet

- ▶ Overhold minimumsafstandene (→ figur 2 til 3).

Indendørsenhed

- ▶ Montér ikke indendørsenheden i et rum, hvor der anvendes åbne tændingskilder (f.eks. åbne flammer, et gasapparat, der er i drift, eller et elektrisk varmeapparat, der er i drift).
- ▶ Monteringsstedet må ikke ligge højere end 2000 m over havets overflade.
- ▶ Lufttilførslen og luftafgangen skal holdes fri for forhindringer af enhver slags, så luften kan cirkulere uforstyrret. Ellers kan der opstå effekttab og et højere lydtrykniveau.
- ▶ Hold fjernsyn, radioer og lignende apparater i en afstand på mindst 1 m fra apparatet og fjernbetjeningen.
- ▶ Vælg en væg, der dæmper vibrationer, til montering af indendørsenheden.
- ▶ Vær opmærksom på det minimale rumareal.

Kedeltype	Installationshøjde [m]	Minimalt rumareal [m ²]
CL5000iU W 26 E	≥ 1,8	≥ 4
CL5000iU W 35 E		

Tab. 6 Minimalt rumareal

Ved lavere monteringshøjder skal arealet være tilsvarende større.

Udvendig enhed

- ▶ Den udvendige enhed må ikke udsættes for maskinolyddamp, varme driftsdampe, svovlgas osv.
- ▶ Den udvendige enhed må ikke monteres direkte på vandet eller udsættes for havvind.
- ▶ Den udvendige enhed skal altid være fri for sne.
- ▶ Afgangsluft eller driftslyde må ikke forårsage forstyrrelser.
- ▶ Luften skal cirkulere frit omkring den udvendige enhed, men apparatet må ikke udsættes for kraftig vind.
- ▶ Kondensat, der opstår under drift, skal kunne udledes uden problemer. Om nødvendigt skal der monteres en afløbsslange. I kolde områder anbefales det ikke at montere en afløbsslange, da der kan ske tilisning.
- ▶ Anbring den udvendige enhed på et stabilt underlag.

3.3 Montering af apparatet

BEMÆRK

Materielle skader på grund af ukorrekt montering!

I tilfælde af ukorrekt montering kan apparatet falde ned fra væggen.

- ▶ Montér kun apparatet på en fast og plan væg. Væggen skal kunne bære apparatets vægt.
- ▶ Anvend kun skruer og rawplugs, der er egnet til vægtypen og apparatets vægt.

3.3.1 Montering af indendørsenheden

- ▶ Åbn kartonen og træk indendørsenheden ud oppefra (→ Bild 6).
- ▶ Anbring indendørsenheden med emballagens formdele på forsiden (→ fig. 7).
- ▶ Løsn skruen og fjern monteringspladen på bagsiden af indendørsenheden.
- ▶ Bestem monteringsstedet under overholdelse af minimumsafstandene (→ fig. 2).
- ▶ Fastgør monteringspladen med en skrue og en dyvel øverst i midten på væggen, og indstil den i vandret niveau (→ fig. 8).
- ▶ Fastgør monteringspladen med fire yderligere skruer og rawplugs, så monteringspladen ligger fladt op til væggen.
- ▶ Udbor en væggennemføring til rørlægningen (det anbefales at placere væggennemføringen bag ved indendørsenheden → fig. 9).
- ▶ Ændr kondensatudløbets position ved behov (→ fig. 10).



Rørforskrivningerne på indendørsenheden er i de fleste tilfælde anbragt bag ved indendørsenheden. Vi anbefaler, at rørene forlænges, inden indendørsenheden hænges op.

- ▶ Udfør rørforbindelserne som beskrevet i kapitel 3.4.

- ▶ Bøj eventuelt rørlægningen i den ønskede retning, og lav en åbning på siden af indendørsenheden (→ fig. 12).
- ▶ Før rørlægningen gennem væggen, og hæng indendørsenheden på monteringspladen (→ fig. 13).
- ▶ Klap den øverste afdækning op, og tag en af de to filterindsatser af (→ fig. 14).
- ▶ Indsæt filteret fra leveringsomfanget i filterindsatsen, og montér filterindsatsen igen.

Hvis indendørsenheden skal tages af monteringspladen:

- ▶ Træk kabinettets underside ned i området ved de to udspæringer, og træk indendørsenheden fremad (→ fig. 15).

3.3.2 Montering af udvendig enhed

- ▶ Vend kartonen opad.
- ▶ Skær lukkebåndene op og fjern dem.
- ▶ Træk kartonen af oppefra, og fjern emballagen.
- ▶ Forbered en stående eller en vægkonsol alt efter monteringsstype, og foretag montering.
- ▶ Stil eller hæng den udvendige enhed på plads, anvend her de medfølgende eller forhåndenværende vibrationsdæmpere.
- ▶ Ved montering med stående eller vægkonsol skal den medfølgende afløbsvinkel med pakning anbringes (→ fig. 16).
- ▶ Fjern afdækningen til rørtilslutningerne (→ Fig. 17).
- ▶ Udfør rørforbindelserne som beskrevet i kapitel 3.4.
- ▶ Genmontér afdækningen til rørtilslutningerne.

3.4 Tilslutning af rørledninger

3.4.1 Tilslutning af kølemiddelledninger på indendørsenheden og på den udvendige enhed



FORSIGTIG

Kølemiddeludslip på grund af utætte forbindelser

Der kan slippe kølemiddel ud ved rørledningsforbindelser, der er udført usagkyndigt. Genanvendelige mekaniske tilslutninger og flangeforbindelser er ikke tilladt til indendørs brug.

- ▶ Flangeforbindelser må kun strammes én gang.
- ▶ Når flangeforbindelser er blevet løsnet, skal der altid udfærdiges en ny.



Kobberrør fås i metriske mål og i tommemål, bertlingsmøtrikgevindene er dog ens. De bertlede forskruninger på indendørsenheden og den udvendige enhed har tommemål.

- ▶ Hvis der anvendes metriske kobberrør skal bertlingsmøtrikkerne udskiftes med møtrikker med passende diameter (→ tabel 7).

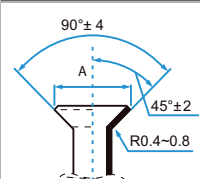
Udvendig rørdiameter Ø [mm]	Tilspændingsmoment [Nm]	Diameter af bertlet åbning (A) [mm]	Bertlet rørende	Formonteret bertlingsmøtriksgevind
6,35 (1/4")	18-20	8,4-8,7		3/8"
9,53 (3/8")	32-39	13,2-13,5		3/8"

Tab. 7 Specifikationer for rørforbindelser

3.4.2 Tilslutning af kondensatudløb på indendørsenheden

Kondensatkarret til indendørsenheden er udstyret med to tilslutninger. Ab fabrik er der herpå monteret en kondensatslange og en prop, der kan udskiftes (→ fig. 12).

- ▶ Læg kondensatslangen med fald.

3.4.3 Kontrol af tæthed og påfyldning af anlæg

Kontrol af tæthed

Ved tæthedskontrollen skal de nationale og lokale bestemmelser overholdes.

- ▶ Fjern kapperne til de tre ventiler (→ fig. 18, [1], [2] og [3]).
- ▶ Tilslut Schrader-ventilåbner [6] og trykmåler [4] på Schrader-ventilen [1].
- ▶ Skru Schrader-ventilåbneren på, og åbn Schrader-ventilen [1].
- ▶ Lad ventil [2] og [3] forblive lukket, og fyld anlægget med kvælstof, indtil trykket 10 % ligger over det maksimale driftstryk (→ side 31).
- ▶ Kontrollér, om trykket er uændret efter 10 minutter.
- ▶ Aftap kvælstoffet, indtil det maksimale driftstryk er nået.
- ▶ Kontrollér, om trykket er uændret efter mindst 1 time.
- ▶ Aftap kvælstoffet.

- ▶ Bestem rørdiameter og rørlængde (→ side 24).
- ▶ Tilskær røret med en rørskærer (→ fig. 11).
- ▶ Afgrat rørenderne på indersiden, og bank spånerne ud.
- ▶ Sæt møtrikkerne på røret.
- ▶ Udvid røret med en bertlingsklokke til målet i tabel 7. Møtrikken skal nemt kunne skydes hen til randen men ikke ud over denne.
- ▶ Tilslut røret og tilspænd forskruningen til tilspændingsmomentet i tabel 7.
- ▶ Gentag ovenstående trin for det andet rør.

BEMÆRK

Reduceret virkningsgrad på grund af varmeoverførsel mellem kølemiddelledninger

- ▶ Varmeisolér kølemiddelledninger adskilt fra hinanden.
- ▶ Anbring og fastgør rørisoleringen.

Påfyldning af anlægget

BEMÆRK

Funktionsfejl på grund af forkert kølemiddel

Den udvendige enhed er ab fabrik fyldt med kølemidlet R32.

- ▶ Når der skal suppleres kølemiddel, må der kun anvendes kølemiddel af samme slags. Bland ikke forskellige kølemiddeltyper.
- ▶ Tøm anlægget med en vakuumpumpe (→ fig. 18, [5]), og tør det til ca. -1 bar (eller ca. 500 micron) er nået.
- ▶ Åbn den øverste ventil [3] (væskesiden).
- ▶ Kontrollér med trykmåleren [4], om gennemløbet er uhindret.
- ▶ Åbn den nederste ventil [2] (gassiden). Kølemidlet fordeler sig i anlægget.
- ▶ Kontrollér derefter trykforholdene.
- ▶ Skru Schrader-ventilåbneren [6] af, og luk Schrader-ventilen [1].
- ▶ Fjern vakuumpumpe, trykmåler og Schrader-ventilåbner.
- ▶ Anbring ventilkapperne igen.
- ▶ Anbring afdækningen til rørtilslutninger på den udvendige enhed.

3.5 El-tilslutning

3.5.1 Generelle anvisninger



ADVARSEL

Livsfare på grund af høj spænding!

Berøring af elektriske dele, der er under spænding, kan medføre elektrisk stød.

- ▶ Afbryd spændingsforsyningen på alle poler på elektriske dele (sikring, LS-kontakt) før arbejdet, og foretag sikring mod utilsigtet tilkobling.
-
- ▶ Arbejder på det elektriske anlæg må kun udføres af en autoriseret elektriker.
 - ▶ Udfør beskyttelsesforanstaltninger i henhold til de lokale bestemmelser.
 - ▶ I tilfælde af en aktuel sikkerhedsrisiko ved netspændingen eller kortslutning under monteringen skal driftslederen underrettes skriftligt, og apparaterne må ikke monteres, før problemet er afhjulpet.
 - ▶ Alle el-tilslutninger skal udføres i henhold til det elektriske tilslutningsskema.
 - ▶ Kabelisoleringen må kun skæres med specialværktøj.
 - ▶ Tilslut ikke flere forbrugsenheder til kedlens nettilslutning.
 - ▶ Byt ikke om på fase og nulleleder. Dette kan føre til funktionsfejl.
 - ▶ Ved en fast nettilslutning skal der monteres en overspændingssikring og en skilleafbryder, der er dimensioneret til det 1,5-dobbelte af apparatets maksimale effektforbrug.
 - ▶ For apparater med fast netforbindelse, hvor der er mulighed for en afledningsstrøm på over 10 mA, anbefaler vi, at der monteres et fejlstrøms-relæ (RCD) med en nominel differentialudløsningsstrøm på maks. 30 mA.

3.5.2 Tilslutning af indendørsenhed

Indendørsenheden tilsluttes til den udvendige enhed via et 5-leders kommunikationskabel af typen H07RN-F. Kommunikationskablets ledertværsnit skal være mindst 1,5 mm².

BEMÆRK

Materielle skader på grund af forkert tilsluttet indendørsenhed

Indendørsenheden forsynes med spænding via den udvendige enhed.

- ▶ Slut kun indendørsenheden til den udvendige enhed.

Sådan tilsluttes kommunikationskablet:



- ▶ Klap den øverste afdækning op (→ fig. 19).
- ▶ Fjern skruen og tag afdækningen af ved tændingsfeltet.
- ▶ Fjern skruen og tag afdækningen [1] til tilslutningsklemmen af (→ fig. 20).
- ▶ Lav en kabelgennemføring [3] på bagsiden af indendørsenheden, og før kablet igennem.
- ▶ Sikr kablet ved trækafastningen [2], og slut det til klemmerne W, 1(L), 2(N), S og .
- ▶ Notér ledernes tildeling til tilslutningsklemmerne.
- ▶ Fastgør afdækningerne igen.
- ▶ Før kablet hen til den udvendige enhed.

3.5.3 Tilslutning af udvendig enhed

På den udvendige enhed tilsluttes et strømkabel (3-leder) og kommunikationskablet til indendørsenheden (5-leder). Anvend kabel af typen H07RN-F med tilstrækkeligt ledertværsnit, og sikr nettilslutningen med en sikring (→ tabel 8).

Udvendig enhed	Netsikring	Ledertværsnit	
		Strømkabel	Kommunikationskabel
CL5000i 26 E	13 A	≥ 1,5 mm ²	≥ 1,5 mm ²
CL5000i 35 E	13 A	≥ 1,5 mm ²	≥ 1,5 mm ²

Tab. 8

- ▶ Fjern skruen og tag afdækningen til den elektriske tilslutning af (→ fig. 21).
- ▶ Sikr kommunikationskablet ved trækafastningen og tilslut det ved klemmerne W, 1(L), 2(N), S og  (ledernes tildeling til tilslutningsklemmerne svarer til tildelingen ved indendørsenheden) (→ fig. 22).
- ▶ Sikr strømkablet ved trækafastningen og tilslut det ved klemmerne L, N og .
- ▶ Fastgør afdækningen igen.

4 Opstart

4.1 Tjekliste til opstart

1	Udvendig enhed og indendørsenhed er monteret korrekt.	
2	Rørene er <ul style="list-style-type: none"> • tilsluttet korrekt, • isoleret korrekt, • kontrolleret for tæthed. 	
3	Der er etableret et korrekt kondensatudløb, der er blevet afprøvet.	
4	El-tilslutningen er udført korrekt. <ul style="list-style-type: none"> • Strømforsyningen er inden for det normale område • Beskyttelseslederen er anbragt korrekt • Tilslutningskablet er anbragt fast på klemrækken 	
5	Alle afdækninger er anbragt og fastgjort.	
6	Luftledepladen til indendørsenheden er monteret korrekt, og servodrevet er sat på plads.	

Tab. 9

4.2 Funktionstest

Efter udført montering med tæthedskontrol og elektrisk tilslutning kan systemet afprøves:

- ▶ Etabler strømforsyning.
- ▶ Tænd for indendørsenheden med fjernbetjeningen.
- ▶ Tryk på tasten **Mode** for at indstille køle drift (❄️).
- ▶ Tryk på pile tasten (▼), indtil den laveste temperatur er indstillet.
- ▶ Kontrollér køle driften i 5 minutter.
- ▶ Tryk på tasten **Mode** for at indstille varmedrift (☀️).
- ▶ Tryk på pile tasten (▲) indtil den højeste temperatur er indstillet.
- ▶ Kontrollér varmedriften i 5 minutter.
- ▶ Sørg for bevægelsesfrihed ved luftledepladen.



Ved en rumtemperatur på under 17 °C skal køle driften tilkobles manuelt. Denne manuelle drift er kun beregnet til tests og nødstilfælde.

- ▶ Normalt skal fjernbetjeningen altid benyttes.

Sådan tilkobles køle driften manuelt:

- ▶ Sluk for indendørsenheden.
- ▶ Tryk to gange på tasten til manuel køle drift med en tynd genstand (→ Bild 23).
- ▶ Tryk på tasten **Mode** på fjernbetjeningen for at forlade den manuelt indstillede køle drift.



I et system med MultiSplit-klimaapparat en manuel drift ikke mulig.

4.3 Overdragelse til brugeren

- ▶ Når systemet er sat op, skal installationsvejledningen overdrages til kunden.
- ▶ Forklar kunden, hvordan systemet betjenes, ved hjælp af betjeningsvejledningen.
- ▶ Anbefal kunden at læse betjeningsvejledningen omhyggeligt.

5 Fejlafhjælpning

5.1 Fejl med visning



ADVARSEL

Livsfare på grund af høj spænding!

Berøring af elektriske dele, der er under spænding, kan medføre elektrisk stød.

- ▶ Afbryd spændingsforsyningen på alle poler på elektriske dele (sikring, LS-kontakt) før arbejdet, og foretag sikring mod utilsigtet tilkobling.

Hvis der opstår en fejl under driften, viser displayet en fejlkode (f.eks. EH 02).

Hvis en fejl optræder i mere end 10 minutter:

- ▶ Afbryd strømforsyningen i kort tid, og tænd for indendørsenheden igen.

Hvis fejlen ikke kan afhjælpes:

- ▶ Ring til kundeservice og meddel fejlkoden og kedlens data.

Fejlkode	Mulig årsag
EC 07	Blæseromdrejningstallet på den udvendige enhed ligger uden for normalt område
EC 51	Parameterfejl i den udvendige enheds EEPROM
EC 52	Fejl i temperaturføleren på T3 (kondensatorspole)
EC 53	Fejl i temperaturføleren på T4 (udetemperatur)
EC 54	Fejl i temperaturføleren på TP (kompressor-udblæsningsledning)
EC 56	Fejl i temperaturføleren på T2B (kondensatorspolens udgang, kun multisplit-klimaapparat)
EH 0A	Parameterfejl i indendørsenhedens EEPROM
EH 00	
EH 0b	Kommunikationsfejl mellem indendørsenhedens hovedprintkort og displayet
EH 02	Fejl ved registrering af nulgennemgangssignal
EH 03	Blæseromdrejningstallet på indendørsenheden uden for normalt område
EH 60	Fejl i temperaturføleren på T1 (rumtemperatur)
EH 61	Fejl i temperaturføleren på T2 (kondensatorspolens midte)
EL 0C ¹⁾	Ikke nok kølemiddel eller udløbende kølemiddel eller fejl i temperaturføleren på T2
EL 01	Kommunikationsfejl mellem indendørs- og udvendig enhed
PC 00	Fejl på IPM-modul eller IGBT-overstrømsbeskyttelse
PC 01	Overspændings- eller underspændingsbeskyttelse
PC 02	Temperaturbeskyttelse på kompressoren eller overopvarmningsbeskyttelse på IPM-modul eller overtrykbeskyttelse
PC 03	Undertrykbeskyttelse
PC 04	Fejl på inverter-kompressormodul
PC 08	Beskyttelse mod overbelastning
PC 40	Kommunikationsfejl mellem den udvendige enheds hovedprintkort og kompressordrevets hovedprintkort
--	Funktionskonflikt mellem indendørsenheder; indendørsenhedernes og den udvendige enheds funktioner skal stemme overens.

1) Lækageregistrering ikke aktiv, hvis i et system med Multisplit-klimaapparat.

Tab. 10

5.2 Fejl uden visning

Fejl	Mulig årsag	Afhjælpning
Indendørsenhedens ydelse er for lav.	Varmeveksler til udvendig enhed eller indendørsenhed er tilsmudset.	► Rengør varmeveksler til udvendig enhed eller indendørsenhed.
	For lidt kølemiddel	► Kontrollér rørene for tæthed, og foretag ny tætning ved behov. ► Efterfyld kølemiddel.
Den udvendige enhed og indendørsenheden fungerer ikke.	Ingen strøm	► Kontrollér strømtilslutningen. ► Tænd for indendørsenheden.
	Fejlstrøms-relæ eller sikring, der er integreret i apparatet ¹⁾ er udløst.	► Kontrollér strømtilslutningen. ► Kontrollér fejlstrøms-relæet og sikringen.
Den udvendige enhed eller indendørsenheden starter og stopper uafbrudt.	Der er for lidt kølemiddel i systemet.	► Kontrollér rørene for tæthed, og foretag ny tætning ved behov. ► Efterfyld kølemiddel.
	Der er for meget kølemiddel i systemet.	Aftap kølemiddel med et apparat til genindvinding af kølemiddel.
	Fugt eller urenheder i kølemiddelkredsen.	► Tøm kølemiddelkredsen. ► Påfyld nyt kølemiddel.
	For store spændingsvariationer.	► Installer spændingsregulatoren.
	Kompressor er defekt.	► Udskift kompressoren.

1) Der er anbragt en sikring til overstrømsbeskyttelse på hovedprintkortet. Specifikationen er trykt på hovedprintkortet og kan desuden findes i de tekniske data på side 31. Anvend udelukkende eksplosionssikre keramiske sikringer.

Tab. 11

6 Miljøbeskyttelse og bortskaffelse

Miljøbeskyttelse er et virksomhedsprincip for Bosch-gruppen. Produkternes kvalitet, økonomi og miljøbeskyttelse har samme høje prioritet hos os. Love og forskrifter til miljøbeskyttelse overholdes nøje. For beskyttelse af miljøet anvender vi den bedst mulige teknik og de bedste materialer og fokuserer hele tiden på god økonomi.

Emballage

Med hensyn til emballagen deltager vi i de enkelte landes genbrugssystemer, som garanterer optimal recycling. Alle emballagematerialer er miljøvenlige og kan genbruges.

Udtjente apparater

Udtjente apparater indeholder materialer, som kan genanvendes. Komponenterne er lette at skille ad. Plastmaterialerne er mærkede. Dermed kan de forskellige komponenter sorteres og genanvendes eller bortskaffelse.

Udtjente elektro- og elektronikprodukter



Dette symbol betyder, at produktet ikke må bortskaffes sammen med andet affald, men skal bringes til affaldsindsamlingsstedet til behandling, indsamling, genanvendelse og bortskaffelse.

Symbolet gælder for lande med regler for elektronisk affald, f.eks. "Europæisk direktiv 2012/19 / EF om affald af elektrisk og elektronisk udstyr". Disse regler definerer de generelle betingelser, der gælder for retur og genbrug af gamle elektroniske enheder i de enkelte lande.

Da elektroniske apparater kan indeholde farlige stoffer, skal de genanvendes ansvarligt for at minimere mulige miljøskader og farer for menneskers sundhed. Derudover bidrager genanvendelse af elektronisk affald med at bevare naturressourcer.

For mere information om miljøvenlig bortskaffelse af elektrisk og elektronisk udstyr, bedes du kontakte de ansvarlige lokale myndigheder, dit affaldsaffalds firma eller den forhandler, hvor du købte produktet.

Yderligere informationer findes her:

www.veee.bosch-thermotechnology.com

Kølemiddel R32



Apparatet indeholder fluorholdig drivhusgas R32 (drivhuspotentiale 675¹⁾) med lav brændbarhed og lav giftighed (A2L eller A2).

Den indeholdte mængde er angivet på den udvendige enheds typeskilt.

Kølemiddel er til fare for miljøet og skal indsamles og bortskaffes separat.

7 Bemærkning om databeskyttelse



Vi, **Robert Bosch A/S, Telegrafvej 1, 2750 Ballerup, Danmark** behandler oplysninger om produkt og montering foruden tekniske data og forbindelsesdata, kommunikationsdata samt produktregistrerings- og kundehistorikdata for at give produktfunktionalitet (art. 6 pgf. 1 nr. 1 b GDPR), for at opfylde vores for-

pligtelse hvad angår produktovervågning, og grundet produktsikkerhed (GDPR, art. 6 pgf. 1 nr. 1 f), for at sikre vores rettigheder i forbindelse med spørgsmål vedrørende garanti og produktregistrering (GDPR, art. 6 pgf. 1 nr. 1 f) og for at analysere distributionen af vores produkter, og for at tilbyde individualiserede oplysninger og tilbud relateret til produktet (GDPR, art. 6 pgf. 1 nr. 1 f). For at tilbyde tjenester såsom salgs- og markedsførings tjenester, kontraktstyring, betalingshåndtering, programmering, dataopbevaring og hotline-tjenester, kan vi hyre eksterne serviceudbydere og/eller Bosch-partnerselskaber, og overføre data til disse. I nogle tilfælde, men kun når der er sørget for passende databeskyttelse, kan persondata overføres til modtagere udenfor Det Europæiske Økonomiske Samarbejdsområde. Yderligere oplysninger gives efter forespørgsel. De kan kontakte vores databeskyttelsesansvarlige ved at kontakte: Data Protection Officer, Information Security and Privacy (C/ISP), Robert Bosch GmbH, Postfach 30 02 20, 70442 Stuttgart, TYSKLAND.

De er til enhver tid berettiget til at modsætte Dem behandlingen af Deres personoplysninger baseret på GDPR art. 6 pgf. 1 nr. 1 f efter grunde relateret til Deres egen situation eller til direkte markedsføringsformål. For at udøve Deres rettigheder, bedes De kontakte os via DPO@bosch.com. Følg venligst QR-koden for yderligere oplysninger.

1) på grundlag af bilag I i forordning (EU) nr. 517/2014 fra Det Europæiske Parlament og Rådet af 16. april 2014.

8 Tekniske data

Indendørsenhed		CL5000iU W 26 E	CL5000iU W 35 E
Udvendig enhed		CL5000i 26 E	CL5000i 35 E
Køling			
Nominel kapacitet	kW	2,6	3,5
	kBTU/h	9	12
Effektforbrug ved norminel belastning	W	659	1004
Effekt (min. - maks.)	kW	1,0-3,2	1,4-4,3
Effektforbrug (min. - maks.)	W	80-1100	120-1650
Kølelast (Pdesignc)	kW	2,6	3,3
Energieffektivitet (SEER)	-	8,5	8,5
Energieffektivitetsklasse	-	A+++	A+++
Varmedrift – generelt			
Nominel kapacitet	kW	2,9	3,8
	kBTU/h	10	13
Effektforbrug ved norminel belastning	W	674	969
Effekt (min. - maks.)	kW	0,8-3,4	1,1-4,4
Effektforbrug (min. - maks.)	W	70-990	110-1480
Varmedrift – koldere klima			
Varmelast (Pdesignh)	kW	3,1	3,8
Energieffektivitet (SCOP)	-	3,4	3,4
Energieffektivitetsklasse	-	A	A
Varmedrift – gennemsnitligt klima			
Varmelast (Pdesignh)	kW	2,6	2,6
Energieffektivitet (SCOP)	-	4,2	4,3
Energieffektivitetsklasse	-	A+	A+
Varmedrift – varmere klima			
Varmelast (Pdesignh)	kW	2,5	2,6
Energieffektivitet (SCOP)	-	5,4	5,8
Energieffektivitetsklasse	-	A+++	A+++
Generelt			
Strømforsyning	V / Hz	220-240 / 50	220-240 / 50
Maks. effektforbrug	W	2150	2150
Maks. strømforbrug	A	10	10
Kølemiddel	-	R32	R32
Kølemiddel-påfyldningsmængde:	g	620	620
Nominelt tryk	MPa	4,3/1,7	4,3/1,7
Indendørsenhed			
Ekspllosionssikker keramisk sikring på hovedprintkortet	-	T 3,15 A/250 V	T 3,15 A/250 V
Volumenstrøm (høj/mellem/lav)	m ³ /h	510/360/300	520/370/310
Lydtrykniveau (højt/mellem/lav/støjreduktion)	dB(A)	37/32/22/21	37/32/22/21
Lydeffektniveau	dB(A)	56	60
Tilladt omgivelsestemperatur (køling/opvarmning)	°C	16...32/0...30	16...32/0...30
Nettovægt	kg	8,7	8,7
Udvendig enhed			
Ekspllosionssikker keramisk sikring på hovedprintkortet	-	T 20 A/250 V	T 20 A/250 V
Volumenstrøm	m ³ /h	2150	2200
Lydtrykniveau	dB(A)	55,5	55,0
Lydeffektniveau	dB(A)	60	64
Tilladt omgivelsestemperatur (køling/opvarmning)	°C	-15...50/-15...24	-15...50/-15...24
Nettovægt	kg	26,2	26,4

Tab. 12

Inhaltsverzeichnis

1	Symboleklärung und Sicherheitshinweise	32
1.1	Symboleklärung	32
1.2	Allgemeine Sicherheitshinweise	33
1.3	Hinweise zu dieser Anleitung	33
2	Angaben zum Produkt	34
2.1	Konformitätserklärung	34
2.2	Lieferumfang	34
2.3	Abmessungen und Mindestabstände	34
2.3.1	Inneneinheit und Außeneinheit	34
2.3.2	Kältemittelleitungen	34
2.4	Angaben zum Kältemittel	34
3	Installation	35
3.1	Vor der Installation	35
3.2	Anforderungen an den Aufstellort	35
3.3	Gerätemontage	35
3.3.1	Inneneinheit montieren	35
3.3.2	Außeneinheit montieren	36
3.4	Anschluss der Rohrleitungen	36
3.4.1	Kältemittelleitungen an der Innen- und an der Außeneinheit anschließen	36
3.4.2	Kondensatablauf an der Inneneinheit anschließen	36
3.4.3	Dichtheit prüfen und Anlage befüllen	36
3.5	Elektrischer Anschluss	37
3.5.1	Allgemeine Hinweise	37
3.5.2	Inneneinheit anschließen	37
3.5.3	Außeneinheit anschließen	37
4	Inbetriebnahme	38
4.1	Checkliste für die Inbetriebnahme	38
4.2	Funktionstest	38
4.3	Übergabe an den Betreiber	38
5	Störungsbehebung	38
5.1	Störungen mit Anzeige	38
5.2	Störungen ohne Anzeige	39
6	Umweltschutz und Entsorgung	40
7	Datenschutzhinweise	40
8	Technische Daten	41

1 Symboleklärung und Sicherheitshinweise

1.1 Symboleklärung

Warnhinweise

In Warnhinweisen kennzeichnen Signalwörter die Art und Schwere der Folgen, falls die Maßnahmen zur Abwendung der Gefahr nicht befolgt werden.

Folgende Signalwörter sind definiert und können im vorliegenden Dokument verwendet sein:



GEFAHR bedeutet, dass schwere bis lebensgefährliche Personenschäden auftreten werden.



WARNUNG bedeutet, dass schwere bis lebensgefährliche Personenschäden auftreten können.



VORSICHT bedeutet, dass leichte bis mittelschwere Personenschäden auftreten können.

HINWEIS

HINWEIS bedeutet, dass Sachschäden auftreten können.

Wichtige Informationen



Wichtige Informationen ohne Gefahren für Menschen oder Sachen werden mit dem gezeigten Info-Symbol gekennzeichnet.

Symbol	Bedeutung
	Warnung vor entflammenden Stoffen: Das Kältemittel R32 in diesem Produkt ist ein Gas mit geringer Brennbarkeit und geringer Giftigkeit (A2L oder A2).
	Die Wartung sollte von einer qualifizierte Person unter Beachtung der Anweisungen in der Wartungsanleitung durchgeführt werden.
	Beim Betrieb die Anweisungen der Bedienungsanleitung beachten.

Tab. 1

1.2 Allgemeine Sicherheitshinweise

Hinweise für die Zielgruppe

Diese Installationsanleitung richtet sich an Fachkräfte für Kälte- und Klimatechnik sowie für Elektrotechnik. Die Anweisungen in allen anlagenrelevanten Anleitungen müssen eingehalten werden. Bei Nichtbeachten können Sachschäden und Personenschäden bis hin zur Lebensgefahr entstehen.

- ▶ Installationsanleitungen aller Anlagenbestandteile vor der Installation lesen.
- ▶ Sicherheits- und Warnhinweise beachten.
- ▶ Nationale und regionale Vorschriften, technische Regeln und Richtlinien beachten.
- ▶ Ausgeführte Arbeiten dokumentieren.

Bestimmungsgemäße Verwendung

Die Inneneinheit ist bestimmt für die Installation innerhalb des Gebäudes mit Anschluss an eine Außeneinheit und weitere Systemkomponenten, z. B. Regelungen.

Die Außeneinheit ist bestimmt für die Installation außerhalb des Gebäudes mit Anschluss an eine oder mehrere Inneneinheiten und weitere Systemkomponenten, z. B. Regelungen.

Jede andere Verwendung ist nicht bestimmungsgemäß. Unsachgemäßer Gebrauch und daraus resultierende Schäden sind von der Haftung ausgeschlossen.

Zur Installation an besonderen Orten (Tiefgarage, Technikräume, Balkon oder an beliebigen halb offenen Flächen):

- ▶ Beachten Sie zunächst die Anforderungen an den Installationsort in der technischen Dokumentation.

Allgemeine Gefahren durch das Kältemittel

- ▶ Dieses Gerät ist mit dem Kältemittel R32 gefüllt. Kältemittelgas kann bei Kontakt mit Feuer giftige Gase bilden.
- ▶ Wenn während der Installation Kältemittel austritt, den Raum gründlich lüften.
- ▶ Nach der Installation die Dichtheit der Anlage überprüfen.
- ▶ Keine anderen Stoffe als das angegebene Kältemittel (R32) in den Kältemittelkreislauf gelangen lassen.

Sicherheit elektrischer Geräte für den Hausgebrauch und ähnliche Zwecke

Zur Vermeidung von Gefährdungen durch elektrische Geräte gelten entsprechend EN 60335-1 folgende Vorgaben:

„Dieses Gerät kann von Kindern ab 8 Jahren und darüber sowie von Personen mit verringerten physischen, sensorischen oder mentalen Fähigkeiten oder Mangel an Erfahrung und Wissen benutzt werden, wenn sie beaufsichtigt oder bezüglich des sicheren Gebrauchs des Gerätes unterwiesen wurden und die daraus resultierenden Gefahren verstehen. Kinder dürfen nicht mit dem Gerät spielen. Reinigung und Benutzer-Wartung dürfen nicht von Kindern ohne Beaufsichtigung durchgeführt werden.“

„Wenn die Netzanschlussleitung beschädigt wird, muss sie durch den Hersteller oder seinen Kundendienst oder eine ähnlich qualifizierte Person ersetzt werden, um Gefährdungen zu vermeiden.“

Übergabe an den Betreiber

Weisen Sie den Betreiber bei der Übergabe in die Bedienung und die Betriebsbedingungen der Klimaanlage ein.

- ▶ Bedienung erklären – dabei besonders auf alle sicherheitsrelevanten Handlungen eingehen.
- ▶ Insbesondere auf folgende Punkte hinweisen:
 - Umbau oder Instandsetzung dürfen nur von einem zugelassenen Fachbetrieb ausgeführt werden.
 - Für den sicheren und umweltverträglichen Betrieb ist eine mindestens jährliche Inspektion sowie eine bedarfsabhängige Reinigung und Wartung erforderlich.
- ▶ Mögliche Folgen (Personenschäden bis hin zur Lebensgefahr oder Sachschäden) einer fehlenden oder unsachgemäßen Inspektion, Reinigung und Wartung aufzeigen.
- ▶ Installations- und Bedienungsanleitungen zur Aufbewahrung an den Betreiber übergeben.

1.3 Hinweise zu dieser Anleitung

Abbildungen finden Sie gesammelt am Ende dieser Anleitung. Der Text enthält Verweise auf die Abbildungen.

Die Produkte können modellabhängig von der Darstellung in dieser Anleitung abweichen.

2 Angaben zum Produkt

2.1 Konformitätserklärung

Dieses Produkt entspricht in Konstruktion und Betriebsverhalten den europäischen und nationalen Anforderungen.

 Mit der CE-Kennzeichnung wird die Konformität des Produkts mit allen anzuwendenden EU-Rechtsvorschriften erklärt, die das Anbringen dieser Kennzeichnung vorsehen.

Der vollständige Text der Konformitätserklärung ist im Internet verfügbar: www.bosch-einfach-heizen.de.

2.2 Lieferumfang

Legende zu Bild 1:

- [1] Außeneinheit (gefüllt mit Kältemittel)
- [2] Inneneinheit (gefüllt mit Stickstoff)
- [3] Kalkkatalysatorfilter (schwarz) und Biofilter (grün)
- [4] Ablaufwinkel mit Dichtung (für Außeneinheit mit Stand- oder Wandkonsole)
- [5] Fernbedienung
- [6] Halterung Fernbedienung mit Befestigungsschraube
- [7] Befestigungsmaterial (5 Schrauben und 5 Dübel)
- [8] Druckschriftensatz zur Produktdokumentation
- [9] 5-adriges Kommunikationskabel (optionales Zubehör)
- [10] 4 Schwingungsdämpfer für die Außeneinheit

2.3 Abmessungen und Mindestabstände

2.3.1 Inneneinheit und Außeneinheit

Bilder 2 bis 4.

2.3.2 Kältemittelleitungen

Legende zu Bild 5:

- [1] Gasseites Rohr
- [2] Flüssigkeitsseiten Rohr
- [3] Siphonförmiger Bogen als Ölabscheider



Wenn die Außeneinheit höher als die Inneneinheit platziert wird, gasseitig nach spätestens 6 m einen siphonförmigen Bogen ausführen und alle 6 m einen weiteren siphonförmigen Bogen (→ Bild 5, [1]).

- Maximale Rohrlänge und maximalen Höhenunterschied zwischen Inneneinheit und Außeneinheit einhalten.

	Maximale Rohrlänge ¹⁾ [m]	Maximaler Höhenunterschied ²⁾ [m]
CL5000i 26 E	≤ 25	≤ 10
CL5000i 35 E	≤ 25	≤ 10

1) Gasseite oder Flüssigkeitsseite

2) Gemessen von Unterkante zu Unterkante.

Tab. 2 Rohrlänge und Höhenunterschied

Gerätetyp	Rohrdurchmesser	
	Flüssigkeitsseite [mm]	Gasseite [mm]
CL5000i 26 E	6,35 (1/4")	9,53 (3/8")
CL5000i 35 E	6,35 (1/4")	9,53 (3/8")

Tab. 3 Rohrdurchmesser in Abhängigkeit vom Gerätetyp

Rohrdurchmesser [mm]	Alternativer Rohrdurchmesser [mm]
6,35 (1/4")	6
9,53 (3/8")	10

Tab. 4 Alternativer Rohrdurchmesser

Spezifikation der Rohre	
Min. Rohrleitungslänge	3 m
Standard-Rohrleitungslänge	5 m
Zusätzliches Kältemittel bei einer Rohrleitungslänge größer als 5 m	12 g/m
Rohrdicke	≥ 0,8 mm
Dicke Wärmeschutz	≥ 6 mm
Material Wärmeschutz	Polyäthylen-Schaumstoff

Tab. 5

2.4 Angaben zum Kältemittel

Dieses Gerät **enthält fluorierte Treibhausgase** als Kältemittel. Das Gerät ist hermetisch geschlossen. Die Angaben zum Kältemittel entsprechend der EU-Verordnung Nr. 517/2014 über fluorierte Treibhausgase finden Sie in der Bedienungsanleitung des Geräts.



Hinweis für den Installateur: Wenn Sie Kältemittel nachfüllen, tragen Sie bitte die zusätzliche Füllmenge sowie die Gesamtmenge des Kältemittels in die Tabelle „Angaben zum Kältemittel“ der Bedienungsanleitung ein.

3 Installation

3.1 Vor der Installation



VORSICHT

Verletzungsgefahr durch scharfe Kanten!

- ▶ Bei der Installation Schutzhandschuhe tragen.



VORSICHT

Gefahr durch Verbrennung!

Die Rohrleitungen werden während des Betriebs sehr heiß.

- ▶ Sicherstellen, dass die Rohrleitungen vor dem Berühren abgekühlt sind.

- ▶ Lieferumfang auf Unversehrtheit prüfen.
- ▶ Prüfen, ob beim Öffnen der Rohre der Inneneinheit ein Zischen wegen Unterdruck erkennbar ist.

3.2 Anforderungen an den Aufstellort

- ▶ Mindestabstände einhalten (→ Bilder 2 bis 3).

Inneneinheit

- ▶ Die Inneneinheit nicht in einem Raum installieren, in dem offene Zündquellen (z. B. offene Flammen, ein in Betrieb befindliches Gasgerät oder eine in Betrieb befindliche elektrische Heizung) betrieben werden.
- ▶ Der Installationsort darf nicht höher liegen als 2000 m über dem Meeresspiegel.
- ▶ Den Lufteintritt und den Luftaustritt frei von jeglichen Hindernissen halten, damit die Luft ungehindert zirkulieren kann. Andernfalls können Leistungsverlust und ein höherer Geräuschpegel auftreten.
- ▶ Fernseher, Radio und ähnliche Geräte mindestens 1 m vom Gerät und von der Fernbedienung entfernt halten.
- ▶ Für die Montage der Inneneinheit eine Wand wählen, die Vibrationen dämpft.
- ▶ Minimale Raumfläche berücksichtigen.

Gerätetyp	Installationshöhe [m]	Minimale Raumfläche [m ²]
CL5000iU W 26 E	≥ 1,8	≥ 4
CL5000iU W 35 E		

Tab. 6 Minimale Raumfläche

Bei geringerer Einbauhöhe muss die Bodenfläche entsprechend größer sein.

Außeneinheit

- ▶ Die Außeneinheit keinem Maschinenöldampf, keinen heißen Queldämpfen, Schwefelgas usw. aussetzen.
- ▶ Die Außeneinheit nicht direkt am Wasser installieren oder dem Meereswind aussetzen.
- ▶ Die Außeneinheit muss stets schneefrei sein.
- ▶ Abluft oder die Betriebsgeräusche dürfen nicht stören.
- ▶ Die Luft soll gut um die Außeneinheit zirkulieren, das Gerät soll aber keinem starken Wind ausgesetzt sein.
- ▶ Das im Betrieb entstehende Kondensat muss problemlos ablaufen können. Falls erforderlich, einen Ablaufschlauch verlegen. In kalten Regionen ist die Verlegung eines Ablaufschlauchs nicht ratsam, da es zu Vereisungen kommen kann
- ▶ Die Außeneinheit auf eine stabile Unterlage stellen.

3.3 Gerätemontage

HINWEIS

Sachschaden durch unsachgemäße Montage!

Unsachgemäße Montage kann dazu führen, dass das Gerät von der Wand herunterfällt.

- ▶ Gerät nur an eine feste und ebene Wand montieren. Die Wand muss das Gerätegewicht tragen können.
- ▶ Nur für den Wandtyp und das Gerätegewicht geeignete Schrauben und Dübel verwenden.

3.3.1 Inneneinheit montieren

- ▶ Karton oben öffnen und die Inneneinheit nach oben herausziehen (→ Bild 6).
- ▶ Inneneinheit mit den Formteilen der Verpackung auf die Vorderseite legen (→ Bild 7).
- ▶ Schraube lösen und die Montageplatte auf der Rückseite der Inneneinheit abnehmen.
- ▶ Montageort unter Beachtung der Mindestabstände festlegen (→ Bild 2).
- ▶ Montageplatte mit einer Schraube und einem Dübel oben mittig an der Wand befestigen und waagrecht ausrichten (→ Bild 8).
- ▶ Montageplatte mit weiteren vier Schrauben und Dübeln befestigen, so dass die Montageplatte flach auf der Wand aufliegt.
- ▶ Wanddurchführung für die Verrohrung bohren (empfohlene Position der Wanddurchführung hinter der Inneneinheit → Bild 9).
- ▶ Gegebenenfalls die Position des Kondensatablaufs ändern (→ Bild 10).



Die Rohrverschraubungen an der Inneneinheit liegen in den meisten Fällen hinter der Inneneinheit. Wir empfehlen, die Rohre bereits vor dem Aufhängen der Inneneinheit zu verlängern.

- ▶ Rohrverbindungen wie in Kapitel 3.4 ausführen.
- ▶ Gegebenenfalls die Verrohrung in die gewünschte Richtung verbiegen und eine Öffnung an der Seite der Inneneinheit ausbrechen (→ Bild 12).
- ▶ Verrohrung durch die Wand führen und die Inneneinheit in die Montageplatte einhängen (→ Bild 13).
- ▶ Obere Abdeckung hochklappen und einen der beiden Filtereinsätze abnehmen (→ Bild 14).
- ▶ Den Filter aus dem Lieferumfang im Filtereinsatz einsetzen, und den Filtereinsatz wieder montieren.

Wenn die Inneneinheit von der Montageplatte abgenommen werden soll:

- ▶ Die Unterseite der Verkleidung im Bereich der beiden Aussparungen nach unten ziehen und die Inneneinheit nach vorne ziehen (→ Bild 15).

3.3.2 Außeneinheit montieren

- ▶ Karton nach oben ausrichten.
- ▶ Verschlussbänder aufschneiden und entfernen.
- ▶ Den Karton nach oben abziehen und die Verpackung entfernen.
- ▶ Je nach Installationsart eine Stand- oder Wandkonsole vorbereiten und montieren.
- ▶ Außeneinheit aufstellen oder aufhängen, dabei die mitgelieferten oder bauseitige Schwingungsdämpfer für die Füße verwenden.
- ▶ Bei Installation mit Stand- oder Wandkonsole den mitgelieferten Ablaufwinkel mit Dichtung anbringen (→ Bild 16).
- ▶ Abdeckung für die Rohranschlüsse abnehmen (→ Bild 17).
- ▶ Rohrverbindungen wie in Kapitel 3.4 ausführen.
- ▶ Abdeckung für die Rohranschlüsse wieder montieren.

3.4 Anschluss der Rohrleitungen

3.4.1 Kältemittelleitungen an der Innen- und an der Außeneinheit anschließen



VORSICHT

Austritt von Kältemittel durch undichte Verbindungen

Durch unsachgemäß ausgeführte Rohrleitungsverbindungen kann Kältemittel austreten. Wiederverwendbare mechanische Anschlüsse und Bördelverbindungen sind in Innenräumen nicht erlaubt.

- ▶ Bördelverbindungen nur einmal anziehen.
- ▶ Bördelverbindungen nach dem Lösen immer neu anfertigen.



Kupferrohre sind in metrischen Maßen und in Zoll-Maßen erhältlich, die Bördelmuttergewinde sind jedoch dieselben. Die Bördelverschraubungen an der Innen- und an der Außeneinheit sind für Zoll-Maße bestimmt.

- ▶ Bei Verwendung von metrischen Kupferrohren die Bördelmuttern gegen solche mit passendem Durchmesser tauschen (→ Tabelle 7).
- ▶ Rohrdurchmesser und Rohrlänge bestimmen (→ Seite 34).
- ▶ Rohr mit einem Rohrabschneider zuschneiden (→ Bild 11).
- ▶ Rohrenden innen entgraten und die Späne herausklopfen.
- ▶ Mutter auf das Rohr stecken.
- ▶ Rohr mit einer Bördelglocke auf das Maß aus Tabelle 7 aufweiten. Die Mutter muss sich leicht an den Rand aber nicht darüber hinaus schieben lassen.
- ▶ Rohr anschließen und die Verschraubung auf das Anzugsmoment aus Tabelle 7 festziehen.
- ▶ Obige Schritte für das zweite Rohr wiederholen.

HINWEIS

Reduzierter Wirkungsgrad durch Wärmeübertragung zwischen Kühlmittelleitungen

- ▶ Kühlmittelleitungen getrennt voneinander wärmedämmen.
- ▶ Isolierung der Rohre anbringen und fixieren.

Rohr-Außendurchmesser Ø [mm]	Anzugsmoment [Nm]	Durchmesser der gebördelten Öffnung (A) [mm]	Gebördeltes Rohrende	Vormontiertes Bördelmuttergewinde
6,35 (1/4")	18-20	8,4-8,7		3/8"
9,53 (3/8")	32-39	13,2-13,5		3/8"

Tab. 7 Kenndaten der Rohrverbindungen

3.4.2 Kondensatablauf an der Inneneinheit anschließen

Die Kondensatwanne der Inneneinheit ist mit zwei Anschlüssen ausgestattet. Ab Werk sind daran ein Kondensatschlauch und ein Stopfen montiert, diese können getauscht werden (→ Bild 12).

- ▶ Kondensatschlauch mit Gefälle verlegen.

3.4.3 Dichtheit prüfen und Anlage befüllen

Dichtheit prüfen

Bei der Dichtheitsprüfung die nationalen und örtlichen Bestimmungen beachten.

- ▶ Kappen der drei Ventile (→ Bild 18, [1], [2] und [3]) entfernen.
- ▶ Schradерöffner [6] und Druckmessgerät [4] an das Schraderventil [1] anschließen.
- ▶ Schradерöffner eindrehen und Schraderventil [1] öffnen.
- ▶ Ventile [2] und [3] geschlossen lassen und die Anlage mit Stickstoff befüllen, bis der Druck 10 % über dem maximalen Betriebsdruck liegt (→ Seite 41).
- ▶ Prüfen, ob der Druck nach 10 Minuten unverändert ist.
- ▶ Stickstoff ablassen, bis der maximale Betriebsdruck erreicht ist.
- ▶ Prüfen, ob der Druck nach mindestens 1 Stunde unverändert ist.
- ▶ Stickstoff ablassen.

Anlage befüllen

HINWEIS

Funktionsstörung durch falsches Kältemittel

Die Außeneinheit ist ab Werk mit dem Kältemittel R32 gefüllt.

- ▶ Wenn Kältemittel ergänzt werden muss, nur gleiches Kältemittel einfüllen. Kältemitteltypen nicht mischen.
- ▶ Anlage mit einer Vakuumpumpe (→ Bild 18, [5]) evakuieren und trocknen, bis ca. -1 bar (oder ca. 500 Micron) erreicht sind.
- ▶ Oberes Ventil [3] (Flüssigkeitsseite) öffnen.
- ▶ Mit dem Druckmessgerät [4] prüfen, ob der Durchfluss frei ist.
- ▶ Unteres Ventil [2] (Gasseite) öffnen. Das Kältemittel verteilt sich in der Anlage.
- ▶ Abschließend die Druckverhältnisse prüfen.
- ▶ Schradерöffner [6] herausdrehen und Schraderventil [1] schließen.
- ▶ Vakuumpumpe, Druckmessgerät und Schradерöffner entfernen.
- ▶ Kappen der Ventile wieder anbringen.
- ▶ Abdeckung für Rohranschlüsse an der Außeneinheit wieder anbringen.

3.5 Elektrischer Anschluss

3.5.1 Allgemeine Hinweise



WARNUNG

Lebensgefahr durch elektrischen Strom!

Das Berühren von elektrischen Teilen, die unter Spannung stehen, kann zum Stromschlag führen.

- ▶ Vor Arbeiten an elektrischen Teilen: Spannungsversorgung allpolig unterbrechen (Sicherung/LS-Schalter) und gegen unbeabsichtigtes Wiedereinschalten sichern.
- ▶ Arbeiten an der elektrischen Anlage dürfen nur von einem zugelassenen Elektriker ausgeführt werden.
- ▶ Schutzmaßnahmen nach nationalen und internationalen Vorschriften beachten.
- ▶ Bei vorliegendem Sicherheitsrisiko in der Netzspannung oder bei einem Kurzschluss während der Installation den Betreiber schriftlich informieren und die Geräte nicht installieren bis das Problem behoben ist.
- ▶ Alle elektrischen Anschlüsse gemäß dem elektrischen Anschlussplan vornehmen.
- ▶ Kabelisolierung nur mit speziellem Werkzeug schneiden.
- ▶ Keine weiteren Verbraucher am Netzanschluss des Geräts anschließen.
- ▶ Phase und Nulleiter nicht verwechseln. Dies kann zu Funktionsstörungen führen.
- ▶ Bei festem Netzanschluss einen Überspannungsschutz und einen Trennschalter installieren, der für das 1,5-fache der maximalen Leistungsaufnahme des Geräts ausgelegt ist.
- ▶ Für Geräte mit festem Netzanschluss, bei denen ein Ableitstrom größer 10 mA möglich ist, empfehlen wir die Installation eines FI-Schutzschalters (RCD) mit einem Bemessungs-Differenz-Auslösestrom von höchstens 30 mA.

3.5.2 Inneneinheit anschließen

Die Inneneinheit wird über ein 5-adriges Kommunikations-Kabel vom Typ H07RN-F an die Außeneinheit angeschlossen. Der Leiterquerschnitt des Kommunikations-Kabels soll mindestens 1,5 mm² betragen.

HINWEIS

Sachschaden durch falsch angeschlossene Inneneinheit

Die Inneneinheit wird über die Außeneinheit mit Spannung versorgt.

- ▶ Inneneinheit nur an der Außeneinheit anschließen.

Zum Anschließen des Kommunikations-Kabels:



- ▶ Obere Abdeckung hochklappen (→ Bild 19).
- ▶ Schraube entfernen und die Abdeckung am Anschaltfeld abnehmen.
- ▶ Schraube entfernen und die Abdeckung [1] der Anschlussklemme abnehmen (→ Bild 20).
- ▶ Kabeldurchführung [3] an der Rückseite der Inneneinheit ausbrechen und das Kabel durchführen.
- ▶ Kabel an der Zugentlastung [2] sichern und an den Klemmen W, 1(L), 2(N), S und  anschließen.
- ▶ Zuordnung der Adern zu den Anschlussklemmen notieren.
- ▶ Abdeckungen wieder befestigen.
- ▶ Kabel zur Außeneinheit führen.

3.5.3 Außeneinheit anschließen

An die Außeneinheit wird ein Stromkabel (3-adrig) und das Kommunikations-Kabel zur Inneneinheit (5-adrig) angeschlossen. Verwenden Sie Kabel vom Typ H07RN-F mit ausreichendem Leiterquerschnitt und sichern Sie den Netzanschluss mit einer Sicherung ab (→ Tabelle 8).

Außeneinheit	Netzab-sicherung	Leiterquerschnitt	
		Stromkabel	Kommunikations-Kabel
CL5000i 26 E	13 A	≥ 1,5 mm ²	≥ 1,5 mm ²
CL5000i 35 E	13 A	≥ 1,5 mm ²	≥ 1,5 mm ²

Tab. 8

- ▶ Schraube entfernen und die Abdeckung des elektrischen Anschlusses abnehmen (→ Bild 21).
- ▶ Kommunikationskabel an der Zugentlastung sichern und an den Klemmen W, 1(L), 2(N), S und  anschließen (Zuordnung der Adern zu den Anschlussklemmen wie bei der Inneneinheit) (→ Bild 22).
- ▶ Stromkabel an der Zugentlastung sichern und an den Klemmen L, N und  anschließen.
- ▶ Abdeckung wieder befestigen.

4 Inbetriebnahme

4.1 Checkliste für die Inbetriebnahme

1	Außeneinheit und Inneneinheit sind ordnungsgemäß montiert.	
2	Rohre sind ordnungsgemäß <ul style="list-style-type: none"> • angeschlossen, • wärmegeklämt, • auf Dichtheit geprüft. 	
3	Ordentlicher Kondensatablauf ist hergestellt und getestet.	
4	Elektrischer Anschluss ist ordnungsgemäß durchgeführt. <ul style="list-style-type: none"> • Stromversorgung ist im normalen Bereich • Schutzleiter ist ordnungsgemäß angebracht • Anschlusskabel ist fest an die Klemmleiste angebracht 	
5	Alle Abdeckungen sind angebracht und befestigt.	
6	Das Luftleitblech der Inneneinheit ist korrekt montiert und der Stellantrieb ist eingerastet.	

Tab. 9

4.2 Funktionstest

Nach erfolgter Installation mit Dichtheitsprüfung und elektrischem Anschluss kann das System getestet werden:

- ▶ Spannungsversorgung herstellen.
- ▶ Inneneinheit mit der Fernbedienung einschalten.
- ▶ Taste **Mode** drücken, um den Kühlbetrieb (❄) einzustellen.
- ▶ Pfeiltaste (▼) drücken, bis die niedrigste Temperatur eingestellt ist.
- ▶ Kühlbetrieb 5 Minuten lang testen.
- ▶ Taste **Mode** drücken, um den Heizbetrieb (☀) einzustellen.
- ▶ Pfeiltaste (▲) drücken, bis die höchste Temperatur eingestellt ist.
- ▶ Heizbetrieb 5 Minuten lang testen.
- ▶ Bewegungsfreiheit des Luftleitblechs sicherstellen.



Bei einer Raumtemperatur unter 17 °C muss der Kühlbetrieb manuell eingeschaltet werden. Dieser manuelle Betrieb ist nur für Tests und Notfälle vorgesehen.

- ▶ Normalerweise immer die Fernbedienung verwenden.

Um den Kühlbetrieb manuell einzuschalten:

- ▶ Inneneinheit ausschalten.
- ▶ Mit einem dünnen Gegenstand zweimal die Taste für manuellen Kühlbetrieb drücken (→ Bild 23).
- ▶ Taste **Mode** der Fernbedienung drücken, um den manuell eingestellten Kühlbetrieb zu verlassen.



In einem System mit Multisplit-Klimagerät ist der manuelle Betrieb nicht möglich.

4.3 Übergabe an den Betreiber

- ▶ Wenn das System eingerichtet ist, die Installationsanleitung an den Kunden übergeben.
- ▶ Dem Kunden die Bedienung des Systems anhand der Bedienungsanleitung erklären.
- ▶ Dem Kunden empfehlen, die Bedienungsanleitung sorgfältig zu lesen.

5 Störungsbehebung

5.1 Störungen mit Anzeige



WARNUNG

Lebensgefahr durch elektrischen Strom!

Das Berühren von elektrischen Teilen, die unter Spannung stehen, kann zum Stromschlag führen.

- ▶ Vor Arbeiten an elektrischen Teilen: Spannungsversorgung allpolig unterbrechen (Sicherung/LS-Schalter) und gegen unbeabsichtigtes Wiedereinschalten sichern.

Wenn während des Betriebs eine Störung auftritt, zeigt das Display ein Störungs-Code (z. B. EH 02).

Wenn eine Störung länger als 10 Minuten auftritt:

- ▶ Spannungsversorgung für kurze Zeit unterbrechen und Inneneinheit wieder einschalten.

Wenn sich eine Störung nicht beseitigen lässt:

- ▶ Kundendienst anrufen und Störungs-Code sowie Gerätedaten mitteilen.

Störungscode	Mögliche Ursache
EC 07	Gebäsedrehzahl der Außeneinheit außerhalb des normalen Bereichs
EC 51	Parameterstörung in der EEPROM der Außeneinheit
EC 52	Temperaturfühlerstörung an T3 (Verflüssiger-Spule)
EC 53	Temperaturfühlerstörung an T4 (Außentemperatur)
EC 54	Temperaturfühlerstörung an TP (Kompressor-Abblaseleitung)
EC 56	Temperaturfühlerstörung an T2B (Auslass der Verdampfer-Spule; nur Multisplit-Klimagerät)
EH 0A	Parameterstörung in der EEPROM der Inneneinheit
EH 00	
EH 0b	Kommunikationsstörung zwischen Hauptleiterplatte der Inneneinheit und Display
EH 02	Störung beim Erkennen des Nulldurchgangssignals
EH 03	Gebäsedrehzahl der Inneneinheit außerhalb des normalen Bereichs
EH 60	Temperaturfühlerstörung an T1 (Raumtemperatur)
EH 61	Temperaturfühlerstörung an T2 (Mitte der Verdampfer-Spule)
EL 0C ¹⁾	Nicht genug Kältemittel oder auslaufendes Kältemittel oder Temperaturfühlerstörung an T2
EL 01	Kommunikationsstörung zwischen Innen- und Außeneinheit
PC 00	Störung am IPM-Modul oder IGBT-Überstromschutz
PC 01	Überspannungs- oder Unterspannungsschutz
PC 02	Temperaturschutz am Kompressor oder Überhitzungsschutz am IPM-Modul oder Überdruckschutz
PC 03	Unterdruckschutz
PC 04	Störung am Inverter-Kompressormodul
PC 08	Schutz gegen Stromüberlastung
PC 40	Kommunikationsstörung zwischen Hauptleiterplatte der Außeneinheit und Hauptleiterplatte des Kompressorantriebs
--	Betriebsart-Konflikt der Inneneinheiten; Betriebsart der Inneneinheiten und Außeneinheit müssen übereinstimmen.

1) Leckerkennung nicht aktiv, wenn in einem System mit Multisplit-Klimagerät.

Tab. 10

5.2 Störungen ohne Anzeige

Störung	Mögliche Ursache	Abhilfe
Leistung der Inneneinheit ist zu schwach.	Wärmetauscher der Außen- oder Inneneinheit verschmutzt.	▶ Wärmetauscher der Außen- oder Inneneinheit reinigen.
	Zu wenig Kältemittel	▶ Rohre auf Dichtheit prüfen, ggf. neu abdichten. ▶ Kältemittel nachfüllen.
Außeneinheit oder Inneneinheit funktioniert nicht.	Kein Strom	▶ Stromanschluss prüfen. ▶ Inneneinheit einschalten.
	FI-Schutzschalter oder im Gerät verbaute Sicherung ¹⁾ hat ausgelöst.	▶ Stromanschluss prüfen. ▶ FI-Schutzschalter und Sicherung prüfen.
Außeneinheit oder Inneneinheit startet und stoppt ständig.	Zu wenig Kältemittel im System.	▶ Rohre auf Dichtheit prüfen, ggf. neu abdichten. ▶ Kältemittel nachfüllen.
	Zu viel Kältemittel im System.	Kältemittel mit einem Gerät zur Kältemittel-Rückgewinnung entnehmen.
	Feuchtigkeit oder Unreinheiten im Kältemittelkreis.	▶ Kältemittelkreis evakuieren. ▶ Neues Kältemittel einfüllen.
	Spannungsschwankungen zu hoch.	▶ Spannungsregler einbauen.
	Kompressor ist defekt.	▶ Kompressor tauschen.

1) Eine Sicherung für den Überstromschutz befindet sich auf der Hauptleiterplatte. Die Spezifikation ist auf der Hauptleiterplatte aufgedruckt und findet sich auch in den technischen Daten auf Seite 41. Nur explosionsgeschützte Keramiksicherungen verwenden.

Tab. 11

6 Umweltschutz und Entsorgung

Der Umweltschutz ist ein Unternehmensgrundsatz der Bosch-Gruppe. Qualität der Produkte, Wirtschaftlichkeit und Umweltschutz sind für uns gleichrangige Ziele. Gesetze und Vorschriften zum Umweltschutz werden strikt eingehalten.

Zum Schutz der Umwelt setzen wir unter Berücksichtigung wirtschaftlicher Gesichtspunkte bestmögliche Technik und Materialien ein.

Verpackung

Bei der Verpackung sind wir an den länderspezifischen Verwertungssystemen beteiligt, die ein optimales Recycling gewährleisten.

Alle verwendeten Verpackungsmaterialien sind umweltverträglich und wiederverwertbar.

Altgerät

Altgeräte enthalten Wertstoffe, die wiederverwertet werden können. Die Baugruppen sind leicht zu trennen. Kunststoffe sind gekennzeichnet. Somit können die verschiedenen Baugruppen sortiert und wiederverwertet oder entsorgt werden.

Elektro- und Elektronik-Altgeräte



Dieses Symbol bedeutet, dass das Produkt nicht zusammen mit anderen Abfällen entsorgt werden darf, sondern zur Behandlung, Sammlung, Wiederverwertung und Entsorgung in die Abfallsammelstellen gebracht werden muss.

Das Symbol gilt für Länder mit Elektronikschrottvorschriften, z. B. „Europäische Richtlinie 2012/19/EG über Elektro- und Elektronik-Altgeräte“. Diese Vorschriften legen die Rahmenbedingungen fest, die für die Rückgabe und das Recycling von Elektronik-Altgeräten in den einzelnen Ländern gelten.

Da elektronische Geräte Gefahrstoffe enthalten können, müssen sie verantwortungsbewusst recycelt werden, um mögliche Umweltschäden und Gefahren für die menschliche Gesundheit zu minimieren. Darüber hinaus trägt das Recycling von Elektronikschrott zur Schonung der natürlichen Ressourcen bei.

Für weitere Informationen zur umweltverträglichen Entsorgung von Elektro- und Elektronik-Altgeräten wenden Sie sich bitte an die zuständigen Behörden vor Ort, an Ihr Abfallentsorgungsunternehmen oder an den Händler, bei dem Sie das Produkt gekauft haben.

Weitere Informationen finden Sie hier:

www.veee.bosch-thermotechnology.com/

Kältemittel R32



Das Gerät enthält fluoriertes Treibhausgas R32 (Treibhauspotential 675¹⁾) mit geringer Brennbarkeit und geringer Giftigkeit (A2L oder A2).

Die enthaltene Menge ist auf dem Typenschild der Außen-einheit angegeben.

Kältemittel sind eine Gefahr für die Umwelt und müssen gesondert gesammelt und entsorgt werden.

7 Datenschutzhinweise



Wir, die **[DE] Bosch Thermotechnik GmbH, Sophienstraße 30-32, 35576 Wetzlar, Deutschland**, **[AT] Robert Bosch AG, Geschäftsbereich Thermotechnik, Göllnergasse 15-17, 1030 Wien, Österreich**, **[LU] Ferroknepper Buderus S.A., Z.I. Um Monkeler, 20, Op den Drieschen, B.P.201 L-4003**

Esch-sur-Alzette, Luxemburg verarbeiten Produkt- und Installationsinformationen, technische Daten und Verbindungsdaten, Kommunikationsdaten, Produktregistrierungsdaten und Daten zur Kundenhistorie zur Bereitstellung der Produktfunktionalität (Art. 6 Abs. 1 S. 1 b DSGVO), zur Erfüllung unserer Produktüberwachungspflicht und aus Produktsicherheitsgründen (Art. 6 Abs. 1 S. 1 f DSGVO), zur Wahrung unserer Rechte im Zusammenhang mit Gewährleistungs- und Produktregistrierungsfragen (Art. 6 Abs. 1 S. 1 f DSGVO), zur Analyse des Vertriebs unserer Produkte sowie zur Bereitstellung von individuellen und produktbezogenen Informationen und Angeboten (Art. 6 Abs. 1 S. 1 f DSGVO). Für die Erbringung von Dienstleistungen wie Vertriebs- und Marketingdienstleistungen, Vertragsmanagement, Zahlungsabwicklung, Programmierung, Datenhosting und Hotline-Services können wir externe Dienstleister und/oder mit Bosch verbundene Unternehmen beauftragen und Daten an diese übertragen. In bestimmten Fällen, jedoch nur, wenn ein angemessener Datenschutz gewährleistet ist, können personenbezogene Daten an Empfänger außerhalb des Europäischen Wirtschaftsraums übermittelt werden. Weitere Informationen werden auf Anfrage bereitgestellt. Sie können sich unter der folgenden Anschrift an unseren Datenschutzbeauftragten wenden: Datenschutzbeauftragter, Information Security and Privacy (C/ISP), Robert Bosch GmbH, Postfach 30 02 20, 70442 Stuttgart, DEUTSCHLAND.

Sie haben das Recht, der auf Art. 6 Abs. 1 S. 1 f DSGVO beruhenden Verarbeitung Ihrer personenbezogenen Daten aus Gründen, die sich aus Ihrer besonderen Situation ergeben, oder zu Zwecken der Direktwerbung jederzeit zu widersprechen. Zur Wahrnehmung Ihrer Rechte kontaktieren Sie uns bitte unter **[DE] privacy.ttde@bosch.com**, **[AT] DPO@bosch.com**, **[LU] DPO@bosch.com**. Für weitere Informationen folgen Sie bitte dem QR-Code.

1) auf Grundlage von Anhang I der Verordnung (EU) Nr. 517/2014 des Europäischen Parlaments und des Rates vom 16. April 2014.

8 Technische Daten

Inneneinheit		CL5000iU W 26 E	CL5000iU W 35 E
Außeneinheit		CL5000i 26 E	CL5000i 35 E
Kühlen			
Nennleistung	kW	2,6	3,5
	kBTU/h	9	12
Leistungsaufnahme bei Nennleistung	W	659	1004
Leistung (min. - max.)	kW	1,0-3,2	1,4-4,3
Leistungsaufnahme (min. - max.)	W	80-1100	120-1650
Kühllast (Pdesignc)	kW	2,6	3,3
Energieeffizienz (SEER)	-	8,5	8,5
Energieeffizienzklasse	-	A+++	A+++
Heizen - allgemein			
Nennleistung	kW	2,9	3,8
	kBTU/h	10	13
Leistungsaufnahme bei Nennleistung	W	674	969
Leistung (min. - max.)	kW	0,8-3,4	1,1-4,4
Leistungsaufnahme (min. - max.)	W	70-990	110-1480
Heizen - kälteres Klima			
Heizlast (Pdesignh)	kW	3,1	3,8
Energieeffizienz (SCOP)	-	3,4	3,4
Energieeffizienzklasse	-	A	A
Heizen - mittleres Klima			
Heizlast (Pdesignh)	kW	2,6	2,6
Energieeffizienz (SCOP)	-	4,2	4,3
Energieeffizienzklasse	-	A+	A+
Heizen - wärmeres Klima			
Heizlast (Pdesignh)	kW	2,5	2,6
Energieeffizienz (SCOP)	-	5,4	5,8
Energieeffizienzklasse	-	A+++	A+++
Allgemein			
Spannungsversorgung	V / Hz	220-240 / 50	220-240 / 50
Max. Leistungsaufnahme	W	2150	2150
Max. Stromaufnahme	A	10	10
Kältemittel	-	R32	R32
Kältemittel-Füllmenge	g	620	620
Nenndruck	MPa	4,3/1,7	4,3/1,7
Inneneinheit			
Explosionsschutzte Keramiksicherung auf Hauptleiterplatte	-	T 3,15 A/250 V	T 3,15 A/250 V
Volumenstrom (hoch/mittel/niedrig)	m ³ /h	510/360/300	520/370/310
Schalldruckpegel (hoch/mittel/niedrig/Geräuschreduktion)	dB(A)	37/32/22/21	37/32/22/21
Schallleistungspegel	dB(A)	56	60
Zulässige Umgebungstemperatur (kühlen/heizen)	°C	16...32/0...30	16...32/0...30
Nettogewicht	kg	8,7	8,7
Außeneinheit			
Explosionsschutzte Keramiksicherung auf Hauptleiterplatte	-	T 20 A/250 V	T 20 A/250 V
Volumenstrom	m ³ /h	2150	2200
Schalldruckpegel	dB(A)	55,5	55,0
Schallleistungspegel	dB(A)	60	64
Zulässige Umgebungstemperatur (kühlen/heizen)	°C	-15...50/-15...24	-15...50/-15...24
Nettogewicht	kg	26,2	26,4

Tab. 12

Πίνακας περιεχομένων

1	Επεξήγηση συμβόλων και υποδείξεις ασφαλείας	42
1.1	Επεξήγηση συμβόλων	42
1.2	Γενικές υποδείξεις ασφαλείας	43
1.3	Ειδοποιήσεις σχετικά με τις παρούσες οδηγίες	43
2	Στοιχεία για το προϊόν	44
2.1	Δήλωση συμμόρφωσης	44
2.2	Περιεχόμενο συσκευασίας	44
2.3	Διαστάσεις και ελάχιστες αποστάσεις	44
2.3.1	Εσωτερική μονάδα και εξωτερική μονάδα	44
2.3.2	Αγωγοί ψυκτικού υγρού	44
2.4	Στοιχεία ψυκτικού υγρού	44
3	Εγκατάσταση	45
3.1	Πριν από την εγκατάσταση	45
3.2	Απαιτήσεις για τον χώρο τοποθέτησης	45
3.3	Τοποθέτηση συσκευής	45
3.3.1	Τοποθέτηση εσωτερικής μονάδας	45
3.3.2	Τοποθέτηση εξωτερικής μονάδας	45
3.4	Σύνδεση των σωληνώσεων	46
3.4.1	Σύνδεση αγωγών ψυκτικού υγρού στην εσωτερική και την εξωτερική μονάδα	46
3.4.2	Σύνδεση εκροής συμπυκνώματος στην εσωτερική μονάδα	46
3.4.3	Έλεγχος στεγανότητας και πλήρωση εγκατάστασης	46
3.5	Ηλεκτρική σύνδεση	47
3.5.1	Γενικές υποδείξεις	47
3.5.2	Σύνδεση εσωτερικής μονάδας	47
3.5.3	Σύνδεση εξωτερικής μονάδας	47
4	Έναρξη λειτουργίας	48
4.1	Λίστα ελέγχου για την πρώτη θέση σε λειτουργία	48
4.2	Δοκιμή λειτουργίας	48
4.3	Παράδοση στον υπεύθυνο λειτουργίας	48
5	Αποκατάσταση βλαβών	48
5.1	Βλάβες με ένδειξη	48
5.2	Βλάβες χωρίς ένδειξη	49
6	Προστασία του περιβάλλοντος και απόρριψη	50
7	Ειδοποίηση σχετικά με την προστασία δεδομένων προσωπικού χαρακτήρα	50
8	Τεχνικά χαρακτηριστικά	51

1 Επεξήγηση συμβόλων και υποδείξεις ασφαλείας

1.1 Επεξήγηση συμβόλων

Προειδοποιητικές υποδείξεις

Στις προειδοποιητικές υποδείξεις, λέξεις κλειδιά υποδεικνύουν το είδος και τη σοβαρότητα των συνεπειών που επιφέρει η μη τήρηση των μέτρων για την αποφυγή του κινδύνου.

Οι παρακάτω λέξεις κλειδιά έχουν οριστεί και μπορεί να χρησιμοποιούνται στο παρόν έγγραφο:



ΚΙΝΔΥΝΟΣ

ΚΙΝΔΥΝΟΣ σημαίνει, ότι θα προκληθούν σοβαροί έως θανατηφόροι τραυματισμοί.



ΠΡΟΕΙΔΟΠΟΙΗΣΗ

ΠΡΟΕΙΔΟΠΟΙΗΣΗ σημαίνει ότι υπάρχει κίνδυνος πρόκλησης σοβαρών έως θανατηφόρων τραυματισμών.



ΠΡΟΣΟΧΗ

ΠΡΟΣΟΧΗ σημαίνει ότι υπάρχει κίνδυνος πρόκλησης ελαφρών ή μέτριας σοβαρότητας τραυματισμών.



ΕΙΔΟΠΟΙΗΣΗ

ΕΙΔΟΠΟΙΗΣΗ σημαίνει ότι υπάρχει κίνδυνος πρόκλησης υλικών ζημιών.

Σημαντικές πληροφορίες



Σημαντικές πληροφορίες που δεν αφορούν κινδύνους για άτομα ή αντικείμενα επισημαίνονται με το εμφανιζόμενο σύμβολο πληροφοριών.

Σύμβολο	Σημασία
	Προειδοποίηση για εύφλεκτες ουσίες: Το ψυκτικό μέσο R32 σε αυτό το προϊόν είναι ένα ελάχιστο εύφλεκτο και χαμηλής τοξικότητας αέριο (A2L ή A2).
	Η συντήρηση πρέπει να εκτελείται από καταρτισμένο άτομο, που θα τηρεί τις υποδείξεις των οδηγιών συντήρησης.
	Κατά τη λειτουργία τηρείτε τις υποδείξεις των οδηγιών χρήσης.

Πίν. 1

1.2 Γενικές υποδείξεις ασφαλείας

⚠ Υποδείξεις για την ομάδα ενδιαφέροντος

Οι παρούσες οδηγίες εγκατάστασης απευθύνονται σε εξειδικευμένους τεχνικούς συστημάτων ψύξης και κλιματισμού, καθώς και ηλεκτρολογικών εγκαταστάσεων. Οι οδηγίες που υπάρχουν σε όλα τα σχετιζόμενα με την εγκατάσταση εγχειρίδια πρέπει να τηρούνται. Η μη τήρηση μπορεί να οδηγήσει σε υλικές ζημιές και τραυματισμούς ή ακόμα και να θέσει σε κίνδυνο τη ζωή απόρων.

- ▶ Διαβάστε τις οδηγίες εγκατάστασης όλων των τμημάτων εξοπλισμού πριν από την εγκατάσταση.
- ▶ Τηρείτε τις υποδείξεις ασφαλείας και προειδοποίησης.
- ▶ Τηρείτε τις εθνικές και τοπικές προδιαγραφές, τους τεχνικούς κανόνες και τις οδηγίες.
- ▶ Οι εργασίες που εκτελούνται πρέπει να καταγράφονται.

⚠ Προβλεπόμενη χρήση

Η εσωτερική μονάδα προορίζεται για εγκατάσταση στο εσωτερικό του κτηρίου με σύνδεση σε μια εξωτερική μονάδα και επιπλέον εξαρτήματα συστήματος, π.χ. στοιχεία ρύθμισης.

Η εξωτερική μονάδα προορίζεται για εγκατάσταση στο εξωτερικό του κτηρίου με σύνδεση σε μία ή περισσότερες εσωτερικές μονάδες και επιπλέον εξαρτήματα συστήματος, π.χ. στοιχεία ρύθμισης.

Κάθε άλλη χρήση θεωρείται μη προδιαγραφόμενη. Η εταιρεία δεν φέρει καμία ευθύνη για μη προβλεπόμενη χρήση και τυχόν ζημιές που θα προκληθούν από τέτοια χρήση.

Για την εγκατάσταση σε ορισμένους χώρους (υπόγεια γκαράζ, λεβητοστάσια, μπαλκόνια ή οποιουδήποτε ημιυπαίθριους χώρους):

- ▶ Λάβετε αρχικά υπόψη σας τις απαιτήσεις του χώρου εγκατάστασης, όπως αυτές ορίζονται στο τεχνικό εγχειρίδιο.

⚠ Γενικοί κίνδυνοι από το ψυκτικό υγρό

- ▶ Η συσκευή αυτή έχει πληρωθεί με το ψυκτικό υγρό R32. Το ψυκτικό αέριο μπορεί να σχηματίσει τοξικά αέρια σε περίπτωση επαφής με φωτιά.
- ▶ Αν κατά τη διάρκεια της εγκατάστασης εξέλθει ψυκτικό υγρό, αερίστε καλά τον χώρο.
- ▶ Μετά την εγκατάσταση, πυκνότητα ελέγξτε τη στεγανότητα του συστήματος.
- ▶ Μην αφήνετε άλλες ουσίες εκτός του καθορισμένου ψυκτικού υγρού (R32) να εισέλθουν στο κύκλωμα ψυκτικού υγρού.

⚠ Ασφάλεια ηλεκτρικών συσκευών για οικιακή και άλλες παρόμοιες χρήσεις

Για την αποφυγή κινδύνων από ηλεκτρικές συσκευές ισχύουν σύμφωνα με το πρότυπο EN 60335-1 οι παρακάτω προδιαγραφές:

«Η χρήση αυτής της συσκευής από παιδιά άνω των 8 ετών καθώς και από άτομα με μειωμένες φυσικές, αισθητηριακές και νοητικές δεξιότητες ή ελλιπή εμπειρία και γνώση επιτρέπεται, εφόσον βρίσκονται κάτω από επιτήρηση ή έχουν ενημερωθεί για την ασφαλή χρήση της συσκευής και έχουν κατανοήσει τους κινδύνους που απορρέουν από τη χρήση της. Τα παιδιά δεν επιτρέπεται να χρησιμοποιούν τη συσκευή ως παιχνίδι. Ο καθαρισμός και η συντήρηση εκ μέρους του χρήστη δεν επιτρέπεται να εκτελούνται από παιδιά χωρίς επιτήρηση.»

«Αν υπάρχει βλάβη στη γραμμή ηλεκτρικής τροφοδοσίας θα πρέπει να αντικατασταθεί από τον κατασκευαστή ή το σχετικό τμήμα εξυπηρέτησης πελατών ή από άτομο με κατάλληλη κατάρτιση, προκειμένου να αποφευχθούν οι κίνδυνοι.»

⚠ Παράδοση στον υπεύθυνο λειτουργίας

Κατά την παράδοση ενημερώστε τον υπεύθυνο λειτουργίας σχετικά με τον χειρισμό και τις συνθήκες λειτουργίας του συστήματος κλιματισμού.

- ▶ Εξηγήστε τον χειρισμό, τονίζοντας ιδιαίτερα τα σημεία που σχετίζονται με την ασφάλεια.
- ▶ Επισημάνετε ιδιαίτερα τα εξής σημεία:
 - Η μετατροπή ή επισκευή πρέπει να ανατίθεται αποκλειστικά σε εξουσιοδοτημένο συνεργάτη.
 - Για την ασφαλή και φιλική προς το περιβάλλον λειτουργία απαιτείται τουλάχιστον ετήσια επιθεώρηση, καθώς και καθαρισμός και συντήρηση ανάλογα με τις ανάγκες.
- ▶ Επισημάνετε τις πιθανές επιπτώσεις (τραυματισμοί έως και κίνδυνος θανάτου ή υλικές ζημιές) μιας ελλιπούς ή ακατάλληλης εκτέλεσης επιθεώρησης, καθαρισμού και συντήρησης.
- ▶ Παραδώστε τις οδηγίες εγκατάστασης και χρήσης στον υπεύθυνο λειτουργίας και υποδείξτε του να τις φυλάξει.

1.3 Ειδοποιήσεις σχετικά με τις παρούσες οδηγίες

Οι εικόνες βρίσκονται όλες μαζί στο τέλος του παρόντος εγχειριδίου. Το κείμενο περιλαμβάνει παραπομπές σε αυτές τις εικόνες.

Ανάλογα με το μοντέλο, τα προϊόντα μπορεί να διαφέρουν από την απεικόνιση του παρόντος εγχειριδίου.

2 Στοιχεία για το προϊόν

2.1 Δήλωση συμμόρφωσης

Το προϊόν αυτό συμμορφώνεται όσον αφορά στην κατασκευή και στη λειτουργία του με τις ευρωπαϊκές και εθνικές προδιαγραφές.

CE Με τη σήμανση CE δηλώνεται η συμμόρφωση του προϊόντος με όλη την εφαρμόσιμη νομοθεσία ΕΕ, η οποία προβλέπει την εφαρμογή αυτής της σήμανσης.

Το πλήρες κείμενο της δήλωσης συμμόρφωσης διατίθεται στο διαδίκτυο: www.bosch-climate.gr.

2.2 Περιεχόμενο συσκευασίας

Υπόμνημα για το Σχήμα 1:

- [1] Εξωτερική μονάδα (πληρωμένη με ψυκτικό υγρό)
- [2] Εσωτερική μονάδα (πληρωμένη με άζωτο)
- [3] Φίλτρο ψυχρού καταλύτη (μαύρο) και βιοφίλτρο (πράσινο)
- [4] Γωνία εκροής με φλάντζα στεγάνωσης (για εξωτερική μονάδα με επιδαπέδια ή επιτοιχία κονσόλα)
- [5] Τηλεχειριστήριο
- [6] Συγκρατητήρας τηλεχειριστηρίου με βίδα στερέωσης
- [7] Υλικό στερέωσης (5 βίδες και 5 ούπα)
- [8] Έγγραφο για την τεκμηρίωση του προϊόντος
- [9] 5-κλωνο καλώδιο επικοινωνίας (προαιρετικός πρόσθετος εξοπλισμός)
- [10] 4 αποσβεστήρες κραδασμών για την εξωτερική μονάδα

2.3 Διαστάσεις και ελάχιστες αποστάσεις

2.3.1 Εσωτερική μονάδα και εξωτερική μονάδα

Σχήματα 2 έως 4.

2.3.2 Αγωγοί ψυκτικού υγρού

Υπόμνημα για το Σχήμα 5:

- [1] Σωλήνας πλευράς αερίου
- [2] Σωλήνας πλευράς υγρού
- [3] Καμπύλη σε σχήμα σιφονιού ως διαχωριστής λαδιού



Αν η εξωτερική μονάδα τοποθετηθεί ψηλότερα από την εσωτερική μονάδα, τοποθετήστε στην πλευρά αερίου μετά από το πολύ 6 m μια καμπύλη σε σχήμα σιφονιού και κάθε 6 m μια ακόμη καμπύλη σε σχήμα σιφονιού (→ Σχήμα 5, [1]).

- ▶ Τηρείτε το μέγιστο μήκος σωλήνα και τη μέγιστη διαφορά ύψους ανάμεσα στην εσωτερική μονάδα και την εξωτερική μονάδα.

	Μέγιστο μήκος σωλήνα ¹⁾ [m]	Μέγιστη διαφορά ύψους ²⁾ [m]
CL5000i 26 E	≤ 25	≤ 10
CL5000i 35 E	≤ 25	≤ 10

1) Πλευρά αερίου ή πλευρά υγρού

2) Μετρημένη μεταξύ των κάτω ακμών.

Πίν. 2 Μήκος σωλήνα και διαφορά ύψους

Τύπος συσκευής	Διάμετρος σωλήνα	
	Πλευρά υγρού [mm]	Πλευρά αερίου [mm]
CL5000i 26 E	6,35 (1/4")	9,53 (3/8")
CL5000i 35 E	6,35 (1/4")	9,53 (3/8")

Πίν. 3 Διάμετρος σωλήνα ανάλογα με τον τύπο συσκευής

Διάμετρος σωλήνα [mm]	Εναλλακτική διάμετρος σωλήνα [mm]
6,35 (1/4")	6
9,53 (3/8")	10

Πίν. 4 Εναλλακτική διάμετρος σωλήνα

Προδιαγραφές των σωλήνων	
Ελάχ. μήκος σωλήνωσης	3 m
Τυπικό μήκος σωλήνωσης	5 m
Επιπλέον ψυκτικό υγρό για μήκος σωλήνωσης μεγαλύτερο από 5 m	12 g/m
Πάχος σωλήνα	≥ 0,8 mm
Πάχος θερμομόνωσης	≥ 6 mm
Υλικό θερμομόνωσης	Αφρώδες πολυαιθυλένιο

Πίν. 5

2.4 Στοιχεία ψυκτικού υγρού

Η συσκευή **περιέχει φθοριούχα αέρια του θερμοκηπίου** ως ψυκτικό υγρό. Η συσκευή είναι ερμητικά σφραγισμένη. Τα στοιχεία ψυκτικού υγρού σύμφωνα με τον Κανονισμό της ΕΕ με αρ. 517/2014 περί φθοριούχων αερίων του θερμοκηπίου θα τα βρείτε στις οδηγίες χρήσης της συσκευής.



Οδηγία για τον εγκαταστάτη: Σε περίπτωση συμπλήρωσης ψυκτικού υγρού, καταχωρίστε την επιπλέον ποσότητα πλήρωσης καθώς και την συνολική ποσότητα του ψυκτικού υγρού στον πίνακα «Στοιχεία ψυκτικού υγρού» των οδηγιών χρήσης.

3 Εγκατάσταση

3.1 Πριν από την εγκατάσταση



ΠΡΟΣΟΧΗ

Κίνδυνος τραυματισμού από αιχμηρές ακμές!

- ▶ Κατά την εγκατάσταση φοράτε προστατευτικά γάντια.



ΠΡΟΣΟΧΗ

Κίνδυνος εγκαύματος!

Οι σωληνώσεις θερμαίνονται πολύ κατά τη διάρκεια της λειτουργίας.

- ▶ Βεβαιωθείτε ότι οι σωληνώσεις έχουν κρυώσει πριν τις αγγίξετε.
- ▶ Ελέγξτε το περιεχόμενο της συσκευασίας για τυχόν φθορές.
- ▶ Ελέγξτε αν κατά το άνοιγμα των σωλήνων της εσωτερικής μονάδας ακούγεται ένα σφύριγμα λόγω υποπίεσης.

3.2 Απαιτήσεις για τον χώρο τοποθέτησης

- ▶ Τηρείτε τις ελάχιστες αποστάσεις (→ Σχήματα 2 έως 3).

Εσωτερική μονάδα

- ▶ Μην εγκαταστήσετε την εσωτερική μονάδα σε χώρο, στον οποίο λειτουργούν ανοιχτές πηγές ανάφλεξης (π.χ. γυμνές φλόγες, συσκευή αερίου που βρίσκεται σε λειτουργία ή ηλεκτρική θέρμανση που βρίσκεται σε λειτουργία).
- ▶ Ο χώρος εγκατάστασης δεν πρέπει να βρίσκεται σε υψόμετρο άνω των 2000 m από την επιφάνεια της θάλασσας.
- ▶ Διατηρείτε την είσοδο και την έξοδο αέρα ελεύθερες από τυχόν εμπόδια, ώστε ο αέρας να μπορεί να κυκλοφορεί ανεμπόδιστα. Διαφορετικά μπορεί να προκύψει απώλεια ισχύος και υψηλότερη στάθμη ηχητικής πίεσης.
- ▶ Διατηρείτε τηλεοράσεις, ραδιόφωνα και παρόμοιες συσκευές τουλάχιστον 1 m μακριά από τη συσκευή και το τηλεχειριστήριο.
- ▶ Για την τοποθέτηση της εσωτερικής μονάδας επιλέξτε έναν τοίχο, που απορροφά τους κραδασμούς.
- ▶ Λάβετε υπόψη την ελάχιστη επιφάνεια χώρου.

Τύπος συσκευής	Ύψος εγκατάστασης [m]	Ελάχιστη επιφάνεια χώρου [m ²]
CL5000iU W 26 E	≥ 1,8	≥ 4
CL5000iU W 35 E		

Πίν. 6 Ελάχιστη επιφάνεια χώρου

Για μικρότερο ύψος τοποθέτησης το εμβαδόν πρέπει να είναι αντίστοιχα μεγαλύτερο.

Εξωτερική μονάδα

- ▶ Μην αφήνετε την εξωτερική μονάδα να εκτίθεται σε ατμό λαδιού μηχανής, θερμούς ατμούς πηγών, αέριο θείου κ.λπ.
- ▶ Μην εγκαταστήσετε την εξωτερική μονάδα απευθείας δίπλα στο νερό ή εκτεθειμένη σε θαλασσίνο αέρα.
- ▶ Η εξωτερική μονάδα πρέπει να είναι πάντα καθαρή από χιόνι.
- ▶ Τα άπαιρα ή οι θόρυβοι λειτουργίας δεν πρέπει να ενοχλούν.
- ▶ Ο αέρας πρέπει να κυκλοφορεί καλά γύρω από την εξωτερική μονάδα, χωρίς όμως η συσκευή να είναι εκτεθειμένη σε ισχυρό άνεμο.
- ▶ Το συμπύκνωμα που δημιουργείται κατά τη λειτουργία πρέπει να μπορεί να εκρεύσει χωρίς προβλήματα. Αν χρειάζεται, τοποθετήστε έναν εύκαμπο σωλήνα εκροής. Σε ψυχρές περιοχές δεν συνιστάται η τοποθέτηση σωλήνα εκροής, γιατί μπορεί να παγώσει.
- ▶ Τοποθετήστε την εξωτερική μονάδα σε σταθερό υπόβαθρο.

3.3 Τοποθέτηση συσκευής

ΕΙΔΟΠΟΙΗΣΗ

Υλικές ζημιές λόγω ακατάλληλης τοποθέτησης!

Η ακατάλληλη τοποθέτηση μπορεί να έχει ως συνέπεια την πώση της συσκευής από τον τοίχο.

- ▶ Τοποθετήστε τη συσκευή μόνο σε σταθερό και επίπεδο τοίχο. Ο τοίχος θα πρέπει να μπορεί να αντέξει το βάρος της συσκευής.
- ▶ Χρησιμοποιείτε μόνο βίδες και ούπα που ενδείκνυνται για το βάρος της συσκευής.

3.3.1 Τοποθέτηση εσωτερικής μονάδας

- ▶ Ανοίξτε το χαρτοκιβώτιο από πάνω και τραβήξτε την εσωτερική μονάδα προς τα πάνω (→ Σχήμα 6).
- ▶ Τοποθετήστε την εσωτερική μονάδα με τα φελιζόλ της συσκευασίας με τη μπροστινή πλευρά προς τα κάτω (→ Σχήμα 7).
- ▶ Ξεβιδώστε τη βίδα και αφαιρέστε την πλάκα συναρμολόγησης στην πίσω πλευρά της εσωτερικής μονάδας.
- ▶ Καθορίστε τον χώρο τοποθέτησης τηρώντας τις ελάχιστες αποστάσεις (→ Σχήμα 2).
- ▶ Στερεώστε την πλάκα συναρμολόγησης με μια βίδα και ένα ούπα επάνω κεντρικά στον τοίχο και ευθυγραμμίστε οριζόντια (→ Σχήμα 8).
- ▶ Στερεώστε την πλάκα συναρμολόγησης με ακόμη τέσσερις βίδες και ούπα, ώστε η πλάκα συναρμολόγησης να στηρίζεται σε επίπεδη θέση επάνω στον τοίχο.
- ▶ Ανοίξτε την οπή τοίχου για τη σωλήνωση (συνιστώμενη θέση της οπής τοίχου πίσω από την εσωτερική μονάδα → Σχήμα 9).
- ▶ Αλλάξτε ενδεχομένως τη θέση της εκροής συμπυκνώματος (→ Σχήμα 10).



Οι βιδωτές συνδέσεις σωλήνων στην εσωτερική μονάδα βρίσκονται στις περισσότερες περιπτώσεις πίσω από την εσωτερική μονάδα. Συνιστούμε να επιμηνύνετε τους σωλήνες ήδη πριν από την ανάρτηση της εσωτερικής μονάδας.

- ▶ Εκτελέστε τις συνδέσεις των σωλήνων όπως στο κεφάλαιο 3.4.

- ▶ Λυγίστε ενδεχομένως τη σωλήνωση στην επιθυμητή κατεύθυνση και αποσπάστε ένα άνοιγμα στην πλευρά της εσωτερικής μονάδας (→ Σχήμα 12).
- ▶ Οδηγήστε τη σωλήνωση μέσα στον τοίχο και αναρτήστε την εσωτερική μονάδα στην πλάκα συναρμολόγησης (→ Σχήμα 13).
- ▶ Ανασηκώστε το επάνω κάλυμμα και αφαιρέστε ένα από τα δύο στοιχεία φίλτρου (→ Σχήμα 14).
- ▶ Εφαρμόστε το φίλτρο από το περιεχόμενο της συσκευασίας στο στοιχείο φίλτρου και τοποθετήστε ξανά το στοιχείο φίλτρου στη θέση του.

Αν η εσωτερική μονάδα πρέπει να αφαιρεθεί από την πλάκα συναρμολόγησης:

- ▶ Τραβήξτε την κάτω πλευρά του καλύμματος στην περιοχή των δύο εγκοπών προς τα κάτω και τραβήξτε την εσωτερική μονάδα προς τα εμπρός (→ Σχήμα 15).

3.3.2 Τοποθέτηση εξωτερικής μονάδας

- ▶ Τοποθετήστε το χαρτοκιβώτιο με την επάνω πλευρά προς τα επάνω.
- ▶ Κόψτε και αφαιρέστε τις ταινίες σύσφιξης.
- ▶ Τραβήξτε το χαρτοκιβώτιο προς τα επάνω και αφαιρέστε τη συσκευασία.
- ▶ Ανάλογα με τον τύπο της εγκατάστασης προετοιμάστε και τοποθετήστε μια επιδαπέδια ή μια επιτοιχία κοσσόλα.
- ▶ Τοποθετήστε την εξωτερική μονάδα όρθια ή αναρτήστε την χρησιμοποιώντας για τα πόδια στήριξης αποσβεστήρες κραδασμών (είτε τους συνοδευτικούς, είτε αυτούς που παρέχονται με ευθύνη του πελάτη).
- ▶ Κατά την εγκατάσταση με επιδαπέδια ή επιτοιχία κοσσόλα τοποθετήστε την παρεχόμενη γωνία εκροής με φλάντζα στεγάνωσης (→ Σχήμα 16).
- ▶ Αφαιρέστε το κάλυμμα για τις συνδέσεις σωλήνων (→ Σχ. 17).
- ▶ Εκτελέστε τις συνδέσεις των σωλήνων όπως στο κεφάλαιο 3.4.
- ▶ Τοποθετήστε ξανά το κάλυμμα για τις συνδέσεις σωλήνων.

3.4 Σύνδεση των σωληνώσεων

3.4.1 Σύνδεση αγωγών ψυκτικού υγρού στην εσωτερική και την εξωτερική μονάδα



ΠΡΟΣΟΧΗ

Έξοδος ψυκτικού υγρού λόγω μη στεγανών συνδέσεων

Λόγω ακατάλληλης εκτέλεσης των συνδέσεων σωληνώσεων μπορεί να εκρύνει ψυκτικό υγρό. Δεν επιτρέπονται επαναχρησιμοποιούμενες μηχανικές συνδέσεις και φλαντζωτές συνδέσεις σε εσωτερικούς χώρους.

- ▶ Οι φλαντζωτές συνδέσεις πρέπει να σφίγγονται μόνο μία φορά.
- ▶ Μετά το λύσιμο, διαμορφώνετε πάντα εκ νέου τις φλαντζωτές συνδέσεις.



Οι σωλήνες από χαλκό διατίθενται σε διαστάσεις μετρικού συστήματος και σε ίντσες, αλλά τα σπειρώματα των φλαντζωτών παξιμαδιών είναι ίδια. Οι φλαντζωτές βιδωτές συνδέσεις στην εσωτερική μονάδα και στην εξωτερική μονάδα προορίζονται για διαστάσεις σε ίντσες.

- ▶ Σε περίπτωση χρήσης σωλήνων χαλκού μετρικού συστήματος, αντικαταστήστε τα φλαντζωτά παξιμάδια με αυτά με την κατάλληλη διάμετρο (→ Πίνακας 7).

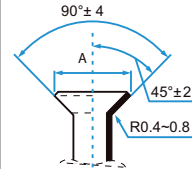
Εξωτερική διάμετρος σωλήνα Ø [mm]	Ροπή σύσφιξης [Nm]	Διάμετρος του διευρυμένου ανοίγματος (A) [mm]	Διευρυμένο άκρο σωλήνα	Προσυναρμολογημένο σπείρωμα φλαντζωτού παξιμαδιού
6,35 (1/4")	18-20	8,4-8,7		3/8"
9,53 (3/8")	32-39	13,2-13,5		3/8"

Πίν. 7 Χαρακτηριστικά των συνδέσεων σωλήνων

3.4.2 Σύνδεση εκροής συμπυκνώματος στην εσωτερική μονάδα

Το δοχείο συμπυκνώματος της εσωτερικής μονάδας διαθέτει δύο συνδέσεις. Εργασιασικά τοποθετείται εκεί ένας εύκαμπτος σωλήνας συμπυκνώματος και μια τάπα, τα οποία μπορούν να αντικατασταθούν (→ Σχήμα 12).

- ▶ Τοποθετήστε τον εύκαμπτο σωλήνα με καθοδική κλίση.

3.4.3 Έλεγχος στεγανότητας και πλήρωση εγκατάστασης

Έλεγχος στεγανότητας

Κατά τον έλεγχο στεγανότητας, τηρείτε τους εθνικούς και τους τοπικούς κανονισμούς.

- ▶ Αφαιρέστε τα καπάκια των τριών βαλβίδων (→ Σχήμα 18, [1], [2] και [3]).
- ▶ Συνδέστε τη διάταξη ανοίγματος Schrader [6] και το μανόμετρο [4] στη βαλβίδα Schrader [1].
- ▶ Βιδώστε τη διάταξη ανοίγματος Schrader και ανοίξτε τη βαλβίδα Schrader [1].
- ▶ Αφήστε τις βαλβίδες [2] και [3] κλειστές και πληρώστε την εγκατάσταση με άζωτο, μέχρι η πίεση να βρίσκεται πάνω από τη μέγιστη πίεση λειτουργίας κατά 10 % (→ Σελίδα 51).
- ▶ Ελέγξτε αν η πίεση είναι αμετάβλητη μετά από 10 λεπτά.
- ▶ Αφήστε να εκρύνει άζωτο, μέχρι να επιτευχθεί η μέγιστη πίεση λειτουργίας.
- ▶ Ελέγξτε αν η πίεση είναι αμετάβλητη μετά από τουλάχιστον 1 ώρα.
- ▶ Αφήστε να εκρύνει άζωτο.

- ▶ Καθορίστε τη διάμετρο και το μήκος σωλήνα (→ Σελίδα 44).
- ▶ Κόψτε τον σωλήνα με σωληνοκόπτη (→ Σχήμα 11).
- ▶ Λειάνετε τα άκρα των σωλήνων εσωτερικά και κτυπήστε να φύγουν τα ρινίσματα.
- ▶ Τοποθετήστε το παξιμάδι στον σωλήνα.
- ▶ Φαρδύνετε τον σωλήνα με μια καμπάνα διεύρυνσης στις διαστάσεις του Πίνακα 7.
Το παξιμάδι πρέπει να ωθείται εύκολα στο άκρο αλλά όχι πιο πέρα.
- ▶ Συνδέστε τον σωλήνα και σφίξτε τη βιδωτή σύνδεση με τη αντίστοιχη ροπή σύσφιξης από τον Πίνακα 7.
- ▶ Επαναλάβετε τα παραπάνω βήματα για τον δεύτερο σωλήνα.

ΕΙΔΟΠΟΙΗΣΗ

Μειωμένη ωφέλιμη απόδοση λόγω μεταφοράς θερμότητας μεταξύ σωληνώσεων ψυκτικού υγρού

- ▶ Θερμομονώστε τις σωληνώσεις ψυκτικού υγρού ξεχωριστά μεταξύ τους.
- ▶ Τοποθετήστε τη μόνωση των σωλήνων και σταθεροποιήστε την.

Πλήρωση της εγκατάστασης

ΕΙΔΟΠΟΙΗΣΗ

Δυσλειτουργία λόγω λανθασμένου ψυκτικού υγρού

Η εξωτερική μονάδα είναι πληρωμένη εργασιασικά με το ψυκτικό υγρό R32.

- ▶ Αν χρειάζεται να συμπληρώσετε ψυκτικό υγρό, χρησιμοποιήστε αποκλειστικά το ίδιο ψυκτικό υγρό. Μην αναμειγνύετε διαφορετικούς τύπους ψυκτικού υγρού.

- ▶ Εκκενώστε την εγκατάσταση με μια αντλία κενού (→ Σχ. 18, [5]) και στεγνώστε, έως ότου επιτευχθεί πίεση περ. -1 bar (ή περ. 500 micron).
- ▶ Ανοίξτε την επάνω βαλβίδα [3] (πλευρά υγρού).
- ▶ Ελέγξτε με το μανόμετρο [4] αν η ροή πραγματοποιείται ελεύθερα.
- ▶ Ανοίξτε την κάτω βαλβίδα [2] (πλευρά αερίου).
Το ψυκτικό διανέμεται στην εγκατάσταση.
- ▶ Τέλος, ελέγξτε τις αναλογίες πίεσης.
- ▶ Ξεβιδώστε τη διάταξη ανοίγματος Schrader [6] και κλείστε τη βαλβίδα Schrader [1].
- ▶ Αφαιρέστε την αντλία κενού, το μανόμετρο και τη διάταξη ανοίγματος Schrader.
- ▶ Τοποθετήστε ξανά τα καπάκια των βαλβίδων.
- ▶ Τοποθετήστε ξανά το κάλυμμα για τις συνδέσεις σωλήνων στην εξωτερική μονάδα.

3.5 Ηλεκτρική σύνδεση

3.5.1 Γενικές υποδείξεις



ΠΡΟΕΙΔΟΠΟΙΗΣΗ

Κίνδυνος θανάτου από ηλεκτροπληξία!

Η επαφή με ηλεκτρικά εξαρτήματα που βρίσκονται υπό τάση ενδέχεται να προκαλέσει ηλεκτροπληξία.

- ▶ Πριν από τις εργασίες στα ηλεκτρικά εξαρτήματα: Διακόψτε την τροφοδοσία τάσης (ασφάλεια, αυτόματος διακόπτης ηλεκτρικού κυκλώματος) και ασφαλίστε την έναντι ακούσιας επανενεργοποίησης.
- ▶ Οι εργασίες στην ηλεκτρολογική εγκατάσταση πρέπει να εκτελούνται μόνο από εξουσιοδοτημένο ηλεκτρολόγο.
- ▶ Τηρείτε τα μέτρα προστασίας σύμφωνα με τα εθνικά πρότυπα και τους κανονισμούς.
- ▶ Αν υπάρχει κίνδυνος ασφαλείας στην τάση δικτύου ή σε περίπτωση βραχυκυκλώματος κατά τη διάρκεια της εγκατάστασης ενημερώστε εγγράφως τον υπεύθυνο λειτουργίας και μην εγκαταστήσετε τη συσκευή μέχρι να αντιμετωπιστεί το πρόβλημα.
- ▶ Πραγματοποιήστε όλες τις ηλεκτρικές συνδέσεις σύμφωνα με το ηλεκτρολογικό σχέδιο σύνδεσης.
- ▶ Κόψτε τη μόνωση του καλωδίου μόνο με το ειδικό εργαλείο.
- ▶ Μην συνδέσετε άλλον καταναλωτή στη σύνδεση παροχής ρεύματος της συσκευής.
- ▶ Προσέξτε να μην μπερδέψετε τη φάση και τον ουδέτερο αγωγό. Κάτι τέτοιο μπορεί να προκαλέσει δυσλειτουργίες.
- ▶ Σε σταθερή ηλεκτρική σύνδεση, εγκαταστήστε μια διάταξη προστασίας από υπέρταση και έναν διακόπτη απόζευξης, ο οποίος έχει σχεδιαστεί για απορρόφηση ισχύος ίση με 1,5 φορά τη μέγιστη δυνατή απορρόφηση ισχύος της συσκευής.
- ▶ Για συσκευές με σταθερή ηλεκτρική σύνδεση, όπου είναι δυνατόν να υπάρξει ρεύμα διαρροής μεγαλύτερο από 10 mA, συνιστούμε την εγκατάσταση διακόπτη προστασίας έναντι ρεύματος διαρροής (RCD) με ονομαστικό διαφορικό ρεύμα ενεργοποίησης που δεν υπερβαίνει τα 30 mA.

3.5.2 Σύνδεση εσωτερικής μονάδας

Η εσωτερική μονάδα συνδέεται με ένα 5-κλωνο καλώδιο επικοινωνίας τύπου H07RN-F στην εξωτερική μονάδα. Η διατομή αγωγού του καλωδίου επικοινωνίας πρέπει να είναι τουλάχιστον 1,5 mm².

ΕΙΔΟΠΟΙΗΣΗ

Υλικές ζημιές λόγω λανθασμένης σύνδεσης της εσωτερικής μονάδας

Η εσωτερική μονάδα τροφοδοτείται με τάση μέσω της εξωτερικής μονάδας.

- ▶ Συνδέετε την εσωτερική μονάδα μόνο στην εξωτερική μονάδα.

Για τη σύνδεση του καλωδίου επικοινωνίας:



- ▶ Ανασηκώστε το επάνω κάλυμμα (→ Σχήμα 19).
- ▶ Απομακρύνετε τη βίδα και αφαιρέστε το κάλυμμα στο πεδίο σύνδεσης.
- ▶ Απομακρύνετε τη βίδα και αφαιρέστε το κάλυμμα [1] του ακροδέκτη σύνδεσης (→ Σχήμα 20).
- ▶ Αποσπάστε τη δίοδο καλωδίων [3] στην πίσω πλευρά της εσωτερικής μονάδας και περάστε το καλώδιο.
- ▶ Ασφαλίστε το καλώδιο στο ανακουφιστικό καταπόνησης [2] και συνδέστε το στους ακροδέκτες W, 1(L), 2(N), S και .
- ▶ Σημειώστε τη διάταξη των κλώνων στους ακροδέκτες σύνδεσης.
- ▶ Στερεώστε ξανά τα καλύμματα.
- ▶ Οδηγήστε το καλώδιο προς την εξωτερική μονάδα.

3.5.3 Σύνδεση εξωτερικής μονάδας

Στην εξωτερική μονάδα συνδέονται ένα καλώδιο ρεύματος (3-κλωνο) και το καλώδιο επικοινωνίας με την εσωτερική μονάδα (5-κλωνο). Χρησιμοποιήστε καλώδιο τύπου H07RN-F με επαρκή διατομή αγωγού και ασφαλίστε την ηλεκτρική σύνδεση με μια ασφάλεια (→ Πίνακας 8).

Εξωτερική μονάδα	Ασφάλεια δικτύου	Διατομή αγωγού	
		Καλώδιο ρεύματος	Καλώδιο επικοινωνίας
CL5000i 26 E	13 A	≥ 1,5 mm ²	≥ 1,5 mm ²
CL5000i 35 E	13 A	≥ 1,5 mm ²	≥ 1,5 mm ²

Πίν. 8

- ▶ Απομακρύνετε τη βίδα και αφαιρέστε το κάλυμμα της ηλεκτρικής σύνδεσης (→ Σχήμα 21).
- ▶ Ασφαλίστε το καλώδιο επικοινωνίας στο ανακουφιστικό καταπόνησης και συνδέστε το στους ακροδέκτες W, 1(L), 2(N), S και  (διάταξη των κλώνων στους ακροδέκτες σύνδεσης όπως στην εσωτερική μονάδα) (→ Σχήμα 22).
- ▶ Ασφαλίστε το καλώδιο ρεύματος στο ανακουφιστικό καταπόνησης και συνδέστε το στους ακροδέκτες L, N και .
- ▶ Στερεώστε ξανά το κάλυμμα.

4 Έναρξη λειτουργίας

4.1 Λίστα ελέγχου για την πρώτη θέση σε λειτουργία

1	Εξωτερική μονάδα και εσωτερική μονάδα σωστά τοποθετημένες.	
2	Οι σωλήνες είναι σωστά <ul style="list-style-type: none"> • συνδεδεμένοι, • θερμομονωμένοι, • ελεγμένοι ως προς τη στεγανότητα. 	
3	Έχει διαμορφωθεί και ελεγχθεί η σωστή εκροή συμπυκνώματος.	
4	Η ηλεκτρική σύνδεση έχει εκτελεστεί σωστά. <ul style="list-style-type: none"> • Η παροχή ηλεκτρικού ρεύματος βρίσκεται στο κανονικό εύρος λειτουργίας • Ο προστατευτικός αγωγός έχει τοποθετηθεί σωστά • Το καλώδιο σύνδεσης έχει τοποθετηθεί σταθερά στην κλέμα διανομής 	
5	Όλα τα καλύμματα έχουν τοποθετηθεί και στερεωθεί.	
6	Το έλασμα οδήγησης αέρα της εσωτερικής μονάδας έχει τοποθετηθεί σωστά και ο σερβομηχανισμός έχει ασφαλιστεί.	

Πίν. 9

4.2 Δοκιμή λειτουργίας

Μετά την ολοκλήρωση της εγκατάστασης με έλεγχο στεγανότητας και ηλεκτρική σύνδεση, μπορεί να γίνει δοκιμή του συστήματος:

- ▶ Αποκαταστήστε την τροφοδοσία τάσης.
- ▶ Ενεργοποιήστε την εσωτερική μονάδα με το τηλεχειριστήριο.
- ▶ Πατήστε το πλήκτρο **Mode**, για να ρυθμίσετε τη λειτουργία ψύξης (❄).
- ▶ Πατήστε το πλήκτρο βέλους (✓), μέχρι να ρυθμιστεί η χαμηλότερη θερμοκρασία.
- ▶ Δοκιμάστε τη λειτουργία ψύξης για 5 λεπτά.
- ▶ Πατήστε το πλήκτρο **Mode**, για να ρυθμίσετε τη λειτουργία θέρμανσης (☀).
- ▶ Πατήστε το πλήκτρο βέλους (∧), μέχρι να ρυθμιστεί η υψηλότερη θερμοκρασία.
- ▶ Δοκιμάστε τη λειτουργία θέρμανσης για 5 λεπτά.
- ▶ Διασφαλίστε την ελευθερία κίνησης του ελάσματος οδήγησης αέρα.



Αν η θερμοκρασία χώρου είναι κάτω από 17 °C, η λειτουργία ψύξης πρέπει να ενεργοποιηθεί χειροκίνητα. Αυτή η χειροκίνητη λειτουργία προορίζεται μόνο για δοκιμές και περιπτώσεις έκτακτης ανάγκης.

- ▶ Υπό κανονικές συνθήκες χρησιμοποιείτε μόνο το τηλεχειριστήριο.

Για να ενεργοποιήσετε τη λειτουργία ψύξης:

- ▶ Απενεργοποιήστε την εσωτερική μονάδα.
- ▶ Με ένα λεπτό αντικείμενο πιέστε δύο φορές το πλήκτρο για τη χειροκίνητη λειτουργία ψύξης (→ Σχήμα 23).
- ▶ Πατήστε το πλήκτρο **Mode** του τηλεχειριστηρίου για έξοδο από τη χειροκίνητα ρυθμισμένη λειτουργία ψύξης.



Σε ένα σύστημα με κλιματιστικό τύπου Multi Split δεν είναι δυνατή η χειροκίνητη λειτουργία.

4.3 Παράδοση στον υπεύθυνο λειτουργίας

- ▶ Όταν το σύστημα έχει ρυθμιστεί, παραδώστε τις οδηγίες εγκατάστασης στον πελάτη.
- ▶ Εξηγήστε στον πελάτη τον χειρισμό του συστήματος βάσει των οδηγιών χρήσης.
- ▶ Συμβουλευστε τον πελάτη να διαβάσει προσεκτικά τις οδηγίες χρήσης.

5 Αποκατάσταση βλαβών

5.1 Βλάβες με ένδειξη



ΠΡΟΕΙΔΟΠΟΙΗΣΗ

Κίνδυνος θανάτου από ηλεκτροπληξία!

Η επαφή με ηλεκτρικά εξαρτήματα που βρίσκονται υπό τάση ενδέχεται να προκαλέσει ηλεκτροπληξία.

- ▶ Πριν από τις εργασίες στα ηλεκτρικά εξαρτήματα: Διακόψτε την τροφοδοσία τάσης (ασφάλεια, αυτόματος διακόπτης ηλεκτρικού κυκλώματος) και ασφαλίστε την έναντι ακούσιας επανενεργοποίησης.

Αν κατά τη διάρκεια της λειτουργίας παρουσιαστεί βλάβη, εμφανίζεται στην οθόνη ένας κωδικός βλάβης (π.χ. EH 02).

Αν μια βλάβη εμφανίζεται για περισσότερα από 10 λεπτά:

- ▶ Διακόψτε την τροφοδοσία τάσης για σύντομο χρονικό διάστημα και ενεργοποιήστε ξανά την εσωτερική μονάδα.

Όταν μια βλάβη δεν μπορεί να αντιμετωπιστεί:

- ▶ Επικοινωνήστε με το τμήμα εξυπηρέτησης πελατών και αναφέρετε τον κωδικό βλάβης, καθώς και τα στοιχεία της συσκευής.

Κωδικός βλάβης	Πιθανή αιτία
EC 07	Ταχύτητα στροφών ανεμιστήρα της εξωτερικής μονάδας εκτός φυσιολογικών ορίων
EC 51	Βλάβη παραμέτρων στο EEPROM της εξωτερικής μονάδας
EC 52	Βλάβη αισθητήρα θερμοκρασίας στο T3 (πηγίο συμπυκνωτή)
EC 53	Βλάβη αισθητήρα θερμοκρασίας στο T4 (εξωτερική θερμοκρασία)
EC 54	Βλάβη αισθητήρα θερμοκρασίας στο TP (αγωγός εκτόνωσης συμπιεστή)
EC 56	Βλάβη αισθητήρα θερμοκρασίας στο T2B (έξοδος πηνίου εξατμιστή, μόνο κλιματιστικό τύπου Multi Split)
EH 0A EH 00	Βλάβη παραμέτρων στο EEPROM της εσωτερικής μονάδας
EH 0b	Σφάλμα επικοινωνίας μεταξύ κεντρικής πλακέτας τυπωμένου κυκλώματος της εσωτερικής μονάδας και θόνης
EH 02	Βλάβη κατά την αναγνώριση του σήματος μηδενικής διέλευσης
EH 03	Ταχύτητα στροφών ανεμιστήρα της εσωτερικής μονάδας εκτός φυσιολογικών ορίων
EH 60	Βλάβη αισθητήρα θερμοκρασίας στο T1 (θερμοκρασία χώρου)
EH 61	Βλάβη αισθητήρα θερμοκρασίας στο T2 (κέντρο πηνίου εξατμιστή)
EL 0C ¹⁾	Ανεπαρκής ποσότητα ή διαρροή ψυκτικού υγρού είτε βλάβη αισθητήρα θερμοκρασίας στο T2
EL 01	Σφάλμα επικοινωνίας μεταξύ εσωτερικής και εξωτερικής μονάδας
PC 00	Βλάβη στην πλακέτα IPM ή στην προστασία υπερέντασης IGBT
PC 01	Προστασία υπέρτασης ή προστασία χαμηλής τάσης
PC 02	Θερμική προστασία στον συμπιεστή ή προστασία υπερθέρμανσης στην πλακέτα IPM ή προστασία υπερπίεσης
PC 03	Προστασία χαμηλής πίεσης
PC 04	Βλάβη στην πλακέτα συμπιεστή inverter
PC 08	Προστασία από υπερφόρτωση ρεύματος
PC 40	Σφάλμα επικοινωνίας μεταξύ κεντρικής πλακέτας τυπωμένου κυκλώματος της εξωτερικής μονάδας και κεντρικής πλακέτας τυπωμένου κυκλώματος του μηχανισμού κίνησης συμπιεστή
--	Διένεξη λειτουργιών των εσωτερικών μονάδων. Ο τρόπος λειτουργίας των εσωτερικών μονάδων πρέπει να συμφωνεί με αυτόν της εξωτερικής μονάδας.

1) Η ανίχνευση διαρροών δεν είναι ενεργή σε σύστημα με κλιματιστικό τύπου Multi Split.

Πίν. 10

5.2 Βλάβες χωρίς ένδειξη

Βλάβη	Πιθανή αιτία	Αντιμετώπιση
Η ισχύς της εσωτερικής μονάδας είναι πολύ χαμηλή.	Ο εναλλάκτης θερμότητας της εσωτερικής ή της εξωτερικής μονάδας είναι βρόμικος.	► Καθαρίστε τον εναλλάκτη θερμότητας της εσωτερικής ή της εξωτερικής μονάδας.
	Ανεπαρκής ποσότητα ψυκτικού υγρού	► Ελέγξτε τους σωλήνες ως προς τη στεγανότητα., στεγανοποιήστε ενδεχ. εκ νέου. ► Συμπληρώστε ψυκτικό υγρό.
Η εξωτερική μονάδα ή η εσωτερική μονάδα δεν λειτουργεί.	Δεν υπάρχει ρεύμα	► Ελέγξτε την ηλεκτρική σύνδεση. ► Ενεργοποιήστε την εσωτερική μονάδα.
	Ένας διακόπτης προστασίας έναντι ρεύματος διαρροής ή μια ασφάλεια τοποθετημένη στη συσκευή ¹⁾ ενεργοποιήθηκε.	► Ελέγξτε την ηλεκτρική σύνδεση. ► Ελέγξτε τον διακόπτη προστασίας έναντι ρεύματος διαρροής και την ασφάλεια.
Η εσωτερική μονάδα ή η εξωτερική μονάδα ξεκινάει και σταματάει συνεχώς.	Πολύ λίγο ψυκτικό υγρό στο σύστημα.	► Ελέγξτε τους σωλήνες ως προς τη στεγανότητα., στεγανοποιήστε ενδεχ. εκ νέου. ► Συμπληρώστε ψυκτικό υγρό.
	Πάρα πολύ ψυκτικό υγρό στο σύστημα.	Αντλήστε το ψυκτικό υγρό με μία συσκευή ανάκτησης ψυκτικού υγρού.
	Υγρασία ή ρύποι στο κύκλωμα ψυκτικού υγρού.	► Εκκενώστε το κύκλωμα ψυκτικού υγρού. ► Πληρώστε με καινούργιο ψυκτικό υγρό.
	Οι διακυμάνσεις τάσης είναι πολύ υψηλές.	► Τοποθετήστε ρυθμιστή τάσης.
	Ο συμπιεστής έχει βλάβη.	► Αντικαταστήστε τον συμπιεστή.

1) Μια ασφάλεια για προστασία από υπερένταση βρίσκεται στην κεντρική πλακέτα τυπωμένου κυκλώματος. Οι προδιαγραφές αναγράφονται στην κεντρική πλακέτα τυπωμένου κυκλώματος και αναφέρονται επίσης στα τεχνικά χαρακτηριστικά στη σελίδα 51. Χρησιμοποιείτε μόνο κεραμικές ασφάλειες με αντικερκτική προστασία.

Πίν. 11

6 Προστασία του περιβάλλοντος και απόρριψη

Η προστασία του περιβάλλοντος αποτελεί θεμελιώδη αρχή του ομίλου Bosch.

Η ποιότητα των προϊόντων, η αποδοτικότητα και η προστασία του περιβάλλοντος αποτελούν για εμάς στόχους ίδιας βαρύτητας. Οι νόμοι και κανονισμοί για την προστασία του περιβάλλοντος τηρούνται αυστηρά. Για να προστατεύσουμε το περιβάλλον χρησιμοποιούμε τη βέλτιστη τεχνολογία και τα καλύτερα υλικά, λαμβάνοντας πάντα υπόψη μας τους παράγοντες για την καλύτερη αποδοτικότητα.

Συσκευασία

Για τη συσκευασία συμμετέχουμε στα εγχώρια συστήματα ανακύκλωσης που αποτελούν εγγύηση για βέλτιστη ανακύκλωση.

Όλα τα υλικά συσκευασίας είναι φιλικά προς το περιβάλλον και ανακυκλώσιμα.

Παλαιά συσκευή

Οι χρησιμοποιημένες συσκευές περιέχουν αξιοποιήσιμα υλικά, τα οποία μπορούν να επαναχρησιμοποιηθούν.

Οι διατάξεις της συσκευής μπορούν εύκολα να διαχωριστούν και τα πλαστικά μέρη φέρουν σήμανση. Τα πλαστικά μέρη φέρουν σήμανση. Έτσι μπορούν να ταξινομηθούν σε κατηγορίες τα διάφορα τμήματα και να διατεθούν για ανακύκλωση ή απόρριψη.

Παλιές ηλεκτρικές και ηλεκτρονικές συσκευές



Το σύμβολο αυτό σημαίνει ότι το προϊόν δεν επιτρέπεται να απορριφθεί μαζί με άλλα απορρίμματα, αλλά πρέπει να διατίθεται για διαχείριση, συλλογή, επαναχρησιμοποίηση και απόρριψη στα ειδικά σημεία συλλογής απορριμμάτων.

Το σύμβολο ισχύει για χώρες όπου υπάρχουν προδιαγραφές για άχρηστα ηλεκτρονικά υλικά, π.χ. "Ευρωπαϊκή Οδηγία 2012/19/EK σχετικά με τα απόβλητα ηλεκτρικού και ηλεκτρονικού εξοπλισμού (ΑΗΗΕ)". Οι προδιαγραφές αυτές ορίζουν τους όρους-πλαίσιο που ισχύουν για την επιστροφή και ανακύκλωση των αποβλήτων ηλεκτρονικού εξοπλισμού σε κάθε χώρα ξεχωριστά.

Δεδομένου ότι οι ηλεκτρονικές συσκευές ενδέχεται να περιέχουν επικίνδυνα υλικά, πρέπει να ανακυκλώνονται υπεύθυνα, έτσι ώστε να ελαχιστοποιούνται πιθανές ζημιές στο περιβάλλον και κίνδυνοι για την ανθρώπινη υγεία. Επιπλέον, η ανακύκλωση ηλεκτρονικών αποβλήτων συνδράμει στην προστασία των φυσικών πόρων.

Για περισσότερες πληροφορίες σχετικά με την οικολογική απόρριψη ηλεκτρικών και ηλεκτρονικών αποβλήτων απευθυνθείτε στις κατά τόπο αρμόδιες αρχές, στις εταιρείες διαχείρισης αποβλήτων της περιοχής σας ή στον εμπορικό αντιπρόσωπο, από τον οποίο αγοράσατε το προϊόν.

Περισσότερες πληροφορίες θα βρείτε εδώ:
www.weee.bosch-thermotechnology.com/

Ψυκτικό υγρό R32



Η συσκευή περιέχει φθοριούχο αέριο θερμοκηπίου R32 (δυναμικό υπερθέρμανσης του πλανήτη 675¹⁾) το οποίο είναι ελάχιστα εύφλεκτο και χαμηλής τοξικότητας (A2L ή A2).

Η περιεχόμενη ποσότητα αναγράφεται στην πινακίδα τεχνικών χαρακτηριστικών.

Τα ψυκτικά υγρά αποτελούν κίνδυνο για το περιβάλλον και πρέπει να συλλέγονται και να απορρίπτονται ξεχωριστά.

7 Ειδοποίηση σχετικά με την προστασία δεδομένων προσωπικού χαρακτήρα



Η εταιρεία **Robert Bosch A.E., ΕΡΧΕΙΑΣ 37, Τ.Κ. 19400 ΚΟΡΩΠΙ, Ελλάδα**, υποβάλλει σε επεξεργασία τις πληροφορίες προϊόντος και εγκατάστασης, τα τεχνικά δεδομένα και δεδομένα σύνδεσης, τα δεδομένα επικοινωνίας, τα δεδομένα καταχώρισης προϊόντος και του ιστορικού πελατών με σκοπό την

παροχή των λειτουργιών του προϊόντος [άρθρο 6 (1) στοιχείο 1 (β) ΓΚΠΔ], για την εκπλήρωση της υποχρέωσης μας να επιτηρούμε το προϊόν και για σκοπούς ασφάλειας του προϊόντος [αρ. 6 (1) στοιχείο 1 (στ) ΓΚΠΔ], τη διαφύλαξη των δικαιωμάτων της εταιρείας μας σε σχέση με τις ερωτήσεις που αφορούν την εγγύηση και την καταχώριση του προϊόντος [άρθρο 6 (1) στοιχείο 1 (στ) ΓΚΠΔ] και την ανάλυση των δεδομένων διανομής των προϊόντων μας καθώς και την παροχή εξατομικευμένων πληροφοριών και προσφορών που σχετίζονται με το προϊόν [άρθρο 6 (1) στοιχείο 1 (στ) ΓΚΠΔ]. Αναφορικά με την παροχή υπηρεσιών, όπως είναι οι υπηρεσίες πωλήσεων και μάρκετινγκ, η διαχείριση συμβάσεων, ο διακανονισμός πληρωμών, ο προγραμματισμός, η φιλοξενία δεδομένων και οι υπηρεσίες ανοικτής τηλεφωνικής γραμμής, μπορούμε να τις αναθέτουμε και να μεταβιβάζουμε δεδομένα σε εξωτερικούς παρόχους υπηρεσιών ή/και θυγατρικές επιχειρήσεις της Bosch. Σε ορισμένες περιπτώσεις, μόνο εφόσον διασφαλίζεται η προσηκουσα προστασία δεδομένων, τα προσωπικά δεδομένα ενδέχεται να μεταβιβάζονται σε αποδέκτες με έδρα εκτός του Ευρωπαϊκού Οικονομικού Χώρου. Περισσότερες πληροφορίες παρέχονται κατόπιν σχετικού αιτήματος. Μπορείτε να επικοινωνήσετε με τον υπεύθυνο προστασίας δεδομένων της εταιρείας μας στην εξής διεύθυνση: Data Protection Officer, Information Security and Privacy (C/ISP), Robert Bosch GmbH, Postfach 30 02 20, 70442 Stuttgart, GERMANIA.

Διατηρείτε ανά πάσα στιγμή το δικαίωμα να αντιπαθείτε στην εκ μέρους μας επεξεργασία των προσωπικών σας δεδομένων, με βάση το άρθρο 6 (1) στοιχείο 1 (στ) ΓΚΠΔ, για λόγους που αφορούν την ειδική κατάσταση σας ή εφόσον τα προσωπικά σας δεδομένα υποβάλλονται σε επεξεργασία για άμεσους εμπορικούς σκοπούς. Για την άσκηση των δικαιωμάτων σας επικοινωνήστε μαζί μας στη διεύθυνση **DPO@bosch.com**. Για περισσότερες πληροφορίες ακολουθήστε τον κωδικό QR.

1) βάσει του παραρτήματος Ι του Κανονισμού (ΕΕ) αρ. 517/2014 του Ευρωπαϊκού Κοινοβουλίου και του Συμβουλίου της 16ης Απριλίου 2014.

8 Τεχνικά χαρακτηριστικά

Εσωτερική μονάδα		CL5000iU W 26 E	CL5000iU W 35 E
Εξωτερική μονάδα		CL5000i 26 E	CL5000i 35 E
Ψύξη			
Ονομαστική ισχύς	kW kBTU/h	2,6 9	3,5 12
Απορρόφηση ισχύος σε ονομαστική ισχύ	W	659	1004
Ισχύς (ελάχ. - μέγ.)	kW	1,0-3,2	1,4-4,3
Απορρόφηση ισχύος (ελάχ. - μέγ.)	W	80-1100	120-1650
Ψυκτικό φορτίο (Pdesignc)	kW	2,6	3,3
Ενεργειακή απόδοση (SEER)	-	8,5	8,5
Τάξη ενεργειακής απόδοσης	-	A+++	A+++
Θέρμανση - γενικά			
Ονομαστική ισχύς	kW kBTU/h	2,9 10	3,8 13
Απορρόφηση ισχύος σε ονομαστική ισχύ	W	674	969
Ισχύς (ελάχ. - μέγ.)	kW	0,8-3,4	1,1-4,4
Απορρόφηση ισχύος (ελάχ. - μέγ.)	W	70-990	110-1480
Θέρμανση - ψυχρότερο κλίμα			
Θερμικό φορτίο (Pdesignh)	kW	3,1	3,8
Βαθμός εποχιακής ενεργειακής απόδοσης (SCOP) κατά τη θέρμανση	-	3,4	3,4
Τάξη ενεργειακής απόδοσης	-	A	A
Θέρμανση - μέσο κλίμα			
Θερμικό φορτίο (Pdesignh)	kW	2,6	2,6
Βαθμός εποχιακής ενεργειακής απόδοσης (SCOP) κατά τη θέρμανση	-	4,2	4,3
Τάξη ενεργειακής απόδοσης	-	A+	A+
Θέρμανση - θερμότερο κλίμα			
Θερμικό φορτίο (Pdesignh)	kW	2,5	2,6
Βαθμός εποχιακής ενεργειακής απόδοσης (SCOP) κατά τη θέρμανση	-	5,4	5,8
Τάξη ενεργειακής απόδοσης	-	A+++	A+++
Γενικά			
Τροφοδοσία τάσης	V / Hz	220-240 / 50	220-240 / 50
Μέγ. απορρόφηση ισχύος	W	2150	2150
Μέγ. απορρόφηση ρεύματος	A	10	10
Ψυκτικό υγρό	-	R32	R32
Ποσότητα πλήρωσης ψυκτικού μέσου	g	620	620
Ονομαστική πίεση	MPa	4,3/1,7	4,3/1,7
Εσωτερική μονάδα			
Κεραμική ασφάλεια με αντικρηκτική προστασία στην κεντρική πλακέτα τυπωμένου κυκλώματος	-	T 3,15 A/250 V	T 3,15 A/250 V
Ογκομετρική παροχή (υψηλή/μεσαία/χαμηλή)	m ³ /h	510/360/300	520/370/310
Στάθμη ηχητικής πίεσης (υψηλή/μέση/χαμηλή/Μείωση θορύβου)	db(A)	37/32/22/21	37/32/22/21
Στάθμη ηχητικής ισχύος	db(A)	56	60
Επιτρεπόμενη θερμοκρασία περιβάλλοντος (ψύξη/θέρμανση)	°C	16...32/0...30	16...32/0...30
Καθαρό βάρος	kg	8,7	8,7
Εξωτερική μονάδα			
Κεραμική ασφάλεια με αντικρηκτική προστασία στην κεντρική πλακέτα τυπωμένου κυκλώματος	-	T 20 A/250 V	T 20 A/250 V
Ογκομετρική παροχή	m ³ /h	2150	2200
Στάθμη ηχητικής πίεσης	db(A)	55,5	55,0
Στάθμη ηχητικής ισχύος	db(A)	60	64
Επιτρεπόμενη θερμοκρασία περιβάλλοντος (ψύξη/θέρμανση)	°C	-15...50/-15...24	-15...50/-15...24
Καθαρό βάρος	kg	26,2	26,4

Πίν. 12

Table of contents

1	Explanation of symbols and safety instructions	52
1.1	Explanation of symbols	52
1.2	General safety instructions	53
1.3	Notices regarding these instructions	53
2	Product Information	54
2.1	Declaration of conformity	54
2.2	Scope of delivery	54
2.3	Product dimensions and minimum clearances	54
2.3.1	Indoor unit and outdoor unit	54
2.3.2	Refrigerant lines	54
2.4	Information on refrigerant	54
3	Installation	55
3.1	Before installation	55
3.2	Requirements for installation site	55
3.3	Unit installation	55
3.3.1	Installing the indoor unit	55
3.3.2	Installing the outdoor unit	55
3.4	Pipework connection	56
3.4.1	Connecting refrigerant lines to the indoor and outdoor unit	56
3.4.2	Connecting condensate pipe to the indoor unit	56
3.4.3	Checking tightness and filling the system	56
3.5	Electrical connection	57
3.5.1	General notes	57
3.5.2	Connecting the indoor unit	57
3.5.3	Connecting the outdoor unit	57
4	Commissioning	58
4.1	Commissioning checklist	58
4.2	Functional test	58
4.3	Handover to the user	58
5	Troubleshooting	58
5.1	Faults with indication	58
5.2	Faults without indication	59
6	Environmental protection and disposal	60
7	Data Protection Notice	60
8	Tech data	61

1 Explanation of symbols and safety instructions

1.1 Explanation of symbols

Warnings

In warnings, signal words at the beginning of a warning are used to indicate the type and seriousness of the ensuing risk if measures for minimizing danger are not taken.

The following signal words are defined and can be used in this document:



DANGER

DANGER indicates that severe or life-threatening personal injury will occur.



WARNING

WARNING indicates that severe to life-threatening personal injury may occur.



CAUTION

CAUTION indicates that minor to medium personal injury may occur.

NOTICE

NOTICE indicates that material damage may occur.

Important information



The info symbol indicates important information where there is no risk to people or property.



Symbol	Meaning
	Warning regarding flammable substances: the R32 refrigerant used in this product is a gas with mild combustibility and low toxicity (A2L or A2).
	Maintenance by a qualified person should be done while following the instructions of the service manual.
	For operation follow the operating instructions for users.

Table 1

1.2 General safety instructions

Notices for the target group

These installation instructions are intended for qualified persons who are skilled in dealing with refrigeration engineering and HVAC technology and also electrical systems. All system-relevant instructions must be observed. Failure to comply with instructions may result in material damage and personal injury, including danger to life.

- ▶ Before carrying out the installation, read the installation instructions of all system components.
- ▶ Observe the safety instructions and warnings.
- ▶ Follow national and regional regulations, technical regulations and guidelines.
- ▶ Record all work carried out.

Intended use

The indoor unit is intended for installation inside the building with connection to an outdoor unit and further system components, e.g. controls.

The outdoor unit is intended for installation outside the building with connection to an indoor unit or units and further system components, e.g. controls.

Any other use is considered inappropriate. Any damage that may result from misuse is excluded from liability.

For installation at special locations (underground garage, mechanical rooms, balcony or at any semi-open areas):

- ▶ First refer to the requirements for the installation site in the technical documentation.

General dangers posed by the refrigerant

- ▶ This appliance is filled with refrigerant R32. If the refrigerant gas gets into contact with fire, it may generate toxic gas.
- ▶ Thoroughly ventilate the room if refrigerant leaks during the installation.
- ▶ Check the tightness of the system following the installation.
- ▶ Do not to let any other substance than the specified refrigerant (R32) into the refrigerant cycle.

Safety of electrical devices for domestic use and similar purposes

The following requirements apply in accordance with EN 60335-1 in order to prevent hazards from occurring when using electrical appliances:

“This appliance can be used by children of 8 years and older, as well as by people with reduced physical, sensory or mental capabilities or lacking in experience and knowledge, if they are supervised and have been given instruction in the safe use of the appliance and understand the resulting dangers. Children shall not play with the appliance. Cleaning and user maintenance must not be performed by children without supervision.”

“If the power cable is damaged, it must be replaced by the manufacturer, its customer service department or a similarly qualified person, so that risks are avoided.”

Handover to the user

When handing over the air conditioning system, explain the operation and operating conditions to the user.

- ▶ Explain operation – with particular emphasis on all safety-related actions.
- ▶ Highlight the following points in particular:
 - Point out that modifications or repairs may be carried out only by an approved contractor.
 - To ensure safe and environmentally compatible operation, an annual inspection, and also cleaning and maintenance if required, must be carried out.
- ▶ Point out the possible consequences (personal injury and possible danger to life or material damage) of not carrying out inspection, cleaning and maintenance correctly, or omitting it altogether.
- ▶ Hand over the installation and operating instructions to the user for safekeeping.

1.3 Notices regarding these instructions

The figures are shown together at the end of these instructions. The text contains references to the figures.

Depending on the model, the products may be different to those shown in these instructions.

2 Product Information

2.1 Declaration of conformity

The design and operating characteristics of this product comply with the European and national requirements.

 The CE marking declares that the product complies with all the applicable EU legislation, which is stipulated by attaching this marking.

The complete text of the Declaration of Conformity is available on the Internet: worcester-bosch.co.uk.

2.2 Scope of delivery

Key to Fig. 1:

- [1] Outdoor unit (filled with refrigerant)
- [2] Indoor unit (filled with nitrogen)
- [3] Cold catalyst filter (black) and bio filter (green)
- [4] Drainage elbow with gasket (for outdoor unit with floor or wall mounting bracket)
- [5] Remote control
- [6] Remote control holder with fixing screw
- [7] Fixing materials (5 screws and 5 wall plugs)
- [8] Set of printed documents for product documentation
- [9] 5-core communication cable (optional accessory)
- [10] 4 anti-vibration couplings for the outdoor unit

2.3 Product dimensions and minimum clearances

2.3.1 Indoor unit and outdoor unit

Figures 2 to 4.

2.3.2 Refrigerant lines

Key to Fig. 5:

- [1] Gas-side pipe
- [2] Liquid-side pipe
- [3] Siphon-shaped elbow as oil separator



If the outdoor unit is positioned higher than the indoor unit, install a siphon-shaped elbow on the gas side after no more than 6 m and every 6 m thereafter (→ Fig. 5, [1]).

- Observe maximum pipe length and maximum difference in height between indoor unit and outdoor unit.

	Maximum pipe length ¹⁾ [m]	Maximum difference in height ²⁾ [m]
CL5000i 26 E	≤ 25	≤ 10
CL5000i 35 E	≤ 25	≤ 10

1) Gas side or liquid side

2) Measured from lower edge to lower edge.

Table 2 Pipe Length and Drop Height

Unit type	Pipe size	
	Liquid side [mm]	Gas side [mm]
CL5000i 26 E	6.35 (1/4")	9.53 (3/8")
CL5000i 35 E	6.35 (1/4")	9.53 (3/8")

Table 3 Pipe diameter depending on unit type

Pipe diameter [mm]	Alternative pipe diameter [mm]
6.35 (1/4")	6
9.53 (3/8")	10

Table 4 Alternative pipe diameter

Specification of the pipes	
Min. piping length	3 m
Standard piping length	5 m
Additional refrigerant when the piping length exceeds 5 m	12g/m
Piping Thickness	≥ 0.8 mm
Thickness of insulation against heat	≥ 6 mm
Material of insulation against heat	Polyethylene foam

Table 5

2.4 Information on refrigerant

This device contains **fluorinated greenhouse gases** as refrigerant. The device is hermetically sealed. You will find the information on the refrigerant according to the Regulation (EU) No 517/2014 on fluorinated greenhouse gases in the operating instructions of the device.



Information for the installer: If you refill refrigerant, enter the additional charge size and the total charge size of the refrigerant in the table "information on refrigerant" of the operating instructions.

3 Installation

3.1 Before installation



CAUTION

Risk of injury from sharp edges!

- ▶ Wear protective gloves during installation.



CAUTION

Danger of burns!

During operation the pipes become hot.

- ▶ Make sure, that the pipes cooled down before touching them.
- ▶ Check the scope of delivery for damage.
- ▶ Check whether a hissing sound due to negative pressure can be detected when opening the pipes of the indoor unit.

3.2 Requirements for installation site

- ▶ Observe minimum clearances (→ Figs. 2 to 3).

Indoor unit

- ▶ Do not install the indoor unit in a room in which open ignition sources (for example: open flames, an operating wall mounted gas boiler or an operating electric heating system) are in operation.
- ▶ The installation site must not be higher than 2000 m above sea level.
- ▶ Keep the air inlet and air outlet clear of any obstacles to allow the air to circulate freely. Otherwise bad performance and higher noise level may occur.
- ▶ Keep TV, radio and similar appliances at least 1 m away from the unit and the remote control.
- ▶ Mount the indoor unit on a wall that absorbs vibrations.
- ▶ Take minimum room area into account.

Unit type	Installation height [m]	Minimum room area [m ²]
CL5000iU W 26 E	≥ 1.8	≥ 4
CL5000iU W 35 E		

Table 6 Minimum room area

If the installation height is lower, the floor area must be accordingly larger.

Outdoor unit

- ▶ The outdoor unit must not be exposed to machine oil vapour, hot spring vapour, sulphur gas, etc.
- ▶ Do not install the outdoor unit directly next to water or where it is exposed to sea air.
- ▶ The outdoor unit must always be kept free of snow.
- ▶ There must be no disruption caused by exhaust air or operating noise.
- ▶ Air should be able to circulate freely around the outdoor unit, but the appliance must not be exposed to strong wind.
- ▶ Condensate that forms during operation must be able to drain off easily. Lay a drain hose if required. In cold regions, installation of a drain hose is not advisable as it could freeze.
- ▶ Place the outdoor unit on a stable base.

3.3 Unit installation

NOTICE

Incorrect assembly can cause material damage.

If the unit is assembled incorrectly, it may fall off the wall.

- ▶ Only install the unit on a solid flat wall. The wall must be capable of supporting the weight of the unit.
- ▶ Only use screws and wall plugs that are suitable for the wall type and weight of the unit.

3.3.1 Installing the indoor unit

- ▶ Open the box at the top and lift the indoor unit out and up (→ Fig. 6).
- ▶ Place the indoor unit with the moulded parts of the packaging face down (→ Fig. 7).
- ▶ Undo screw and remove the mounting plate on the rear of the indoor unit.
- ▶ Determine the installation location, taking the minimum clearances into consideration (→ Fig. 2).
- ▶ Attach the mounting plate centrally with a screw and wall plug to the wall and level out (→ Fig. 8).
- ▶ Fasten the mounting plate with a further four screws and wall plugs so that the the mounting plate lies flat on the wall.
- ▶ Drill wall outlet for the piping (wall outlet should be behind the indoor unit as a recommendation → Fig. 9).
- ▶ Change the position of the condensate pipe if necessary (→ Fig. 10).



The pipe fittings on the indoor unit are generally located behind the indoor unit. We recommend extending the pipes before mounting the indoor unit.

- ▶ Establish pipe connections as described in Chapter 3.4.

- ▶ Bend the piping in the required direction if necessary, and knock out an opening on the side of the indoor unit (→ Fig. 12).
- ▶ Route the piping through the wall and attach the indoor unit to the mounting plate (→ Fig. 13).
- ▶ Fold up the top cover and remove one of the two filter elements (→ Fig. 14).
- ▶ Insert the filter which is included in the scope of delivery into the filter element, and mount the filter element again.

If it is necessary to take the indoor unit off the mounting plate:

- ▶ Pull the underside of the casing down in the area of the two recesses and pull the indoor unit forwards (→ Fig. 15).

3.3.2 Installing the outdoor unit

- ▶ Place the box so it is facing upwards.
- ▶ Cut and remove the packing straps.
- ▶ Pull the box up and off and remove the packaging.
- ▶ Prepare and mount a floor or wall mounting bracket, depending on the type of installation.
- ▶ Mount or hang the outdoor unit using the anti-vibration coupling for the feet which is supplied with the unit or is provided on site.
- ▶ When installing on the floor or wall mounting bracket, attach the supplied drainage elbow and gasket (→ Fig. 16).
- ▶ Remove the cover for the pipe connections (→ Fig. 17).
- ▶ Establish pipe connections as described in Chapter 3.4.
- ▶ Mount the cover for the pipe connections again.

3.4 Pipework connection

3.4.1 Connecting refrigerant lines to the indoor and outdoor unit



CAUTION

Discharge of refrigerant due to leaky connections

Refrigerant may be discharged if pipe connections are incorrectly installed. Reusable mechanical connectors and flared joints are not allowed indoors.

- ▶ Tighten flared connections only once.
- ▶ Always make new flared connections after loosening.



Copper pipes are available in metric and imperial sizes, the flare nut thread is however the same. The flared fittings on the indoor and outdoor unit are intended for imperial sizes.

- ▶ When using metric copper pipes, replace the flare nuts with nuts of a suitable diameter (→ Tab. 7).

- ▶ Determine pipe diameter and length (→ Page 54).
- ▶ Cut the pipe to length using a pipe cutter (→ Fig. 11).
- ▶ Deburr the inside of the pipe at both ends and tap to remove swarf.
- ▶ Insert the nut onto the pipe.
- ▶ Widen the pipe using a flaring tool to the size indicated in the tab. 7. It must be possible to slide the nut up to the edge but not beyond it.
- ▶ Connect the pipe and tighten the screw fitting to the torque specified in the tab. 7.
- ▶ Repeat the above steps for the second pipe.

NOTICE

Reduced efficiency due to heat transfer between refrigerant pipes

- ▶ Thermally insulate the refrigerant lines separately.
- ▶ Fit the insulation on the pipes and secure.

External diameter of pipe Ø [mm]	Tightening torque [Nm]	Flared opening diameter (A) [mm]	Flared pipe end	Pre-assembled flare nut thread
6.35 (1/4")	18-20	8.4-8.7		3/8"
9.53 (3/8")	32-39	13.2-13.5		3/8"

Table 7 Key data of pipe connections

3.4.2 Connecting condensate pipe to the indoor unit

The condensation catch pan of the indoor unit has two connections. A condensate hose and bung are mounted on these connections at the factory and can be replaced (→ Fig. 12).

- ▶ Only route the condensate hose with a slope.

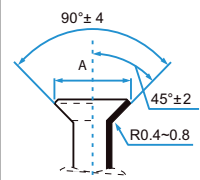
3.4.3 Checking tightness and filling the system

Checking tightness

Observe the national and local regulations when carrying out the tightness test.

- ▶ Remove the caps on the three valves (→ Fig. 18, [1], [2] and [3]).
- ▶ Connect the Schrader opener [6] and pressure gauge [4] to the Schrader valve [1].
- ▶ Screw in the Schrader opener and open the Schrader valve [1].
- ▶ Leave valves [2] and [3] closed and fill the system with nitrogen until the pressure is 10 % above the maximum operating pressure (→ page 61).
- ▶ Check whether the pressure is still the same after 10 minutes.
- ▶ Discharge the nitrogen until the maximum operating pressure is reached.
- ▶ Check whether the pressure is still the same after at least 1 hour.
- ▶ Discharge nitrogen.

Filling the system

NOTICE

Malfunction due to incorrect refrigerant

The outdoor unit is filled with R32 refrigerant at the factory.

- ▶ If refrigerant needs to be topped up, only use the same refrigerant. Do not mix refrigerant types.
- ▶ Evacuate and dry system with a vacuum pump (→ Fig. 18, [5]) until the pressure is approx. -1 bar (or approx. 500 microns).
- ▶ Open the valve at the top [3] (liquid side).
- ▶ Use a pressure gauge [4] to check whether the flow is unobstructed.
- ▶ Open valve at bottom [2] (gas side).
The refrigerant is distributed round the system.
- ▶ Afterwards, check the pressure ratios.
- ▶ Unscrew the Schrader opener [6] and close the Schrader valve [1].
- ▶ Remove the vacuum pump, pressure gauge and Schrader opener.
- ▶ Reattach the valve caps.
- ▶ Reattach the cover for pipe connections to the outdoor unit.

3.5 Electrical connection

3.5.1 General notes



WARNING

Risk to life from electric shock!

Touching live electrical parts can cause an electric shock.

- ▶ Before working on electrical parts, disconnect all phases of the power supply (fuse/circuit breaker) and lock the isolator switch to prevent unintentional reconnection.
-
- ▶ Work on the electrical system must only be carried out by an authorised electrician.
 - ▶ Observe safety measures according to national and international regulations.
 - ▶ If you identify a safety risk in the mains voltage, or if a short circuit occurs during installation, inform the operator in writing and do not install the appliances until the problem has been resolved.
 - ▶ All electrical connections must be made in accordance with the electrical connection diagram.
 - ▶ Only use a special tool to cut cable insulation.
 - ▶ Do not connect any additional consumers to the mains power supply of the device.
 - ▶ Do not mix up live and null wires. This can lead to malfunctions.
 - ▶ If the mains power supply is fixed, install an overvoltage protector and isolator which is designed for 1.5 times the maximum power input of the appliance.
 - ▶ For devices with a fixed mains power supply in which the leakage current is potentially higher than 10 mA, we recommend installing a residual current device (RCD) with a maximum rated residual operating current of 30 mA.

3.5.2 Connecting the indoor unit

The indoor unit is connected to the outdoor unit using a 5-core communication cable of the type H07RN-F. The conductor cross-section of the communication cable should be at least 1.5 mm².

NOTICE

Material damage due to incorrectly connected indoor unit

Voltage is supplied to the indoor unit via the outdoor unit.

- ▶ Only connect the indoor unit to the outdoor unit.

To connect the communication cable:



- ▶ Fold up the top cover (→ Fig. 19).
- ▶ Undo screw and remove cover of the interface panel.
- ▶ Remove screw and cover [1] of the terminal (→ Fig. 20).
- ▶ Knock out an opening for the cable feed [3] on the rear of the indoor unit and feed the cable through.
- ▶ Secure cable to the strain relief [2] and connect to the terminals W, 1(L), 2(N), S and .
- ▶ Note assignment of wires to the terminals.
- ▶ Reattach the covers.
- ▶ Route the cable to the outdoor unit.

3.5.3 Connecting the outdoor unit

A power cable (3-core) is connected to the outdoor unit and the communication cable is connected to the indoor unit (5-core). Use cables of the type H07RN-F with sufficient conductor cross-section and protect the mains power supply with a fuse (→ Table 8).

Outdoor unit	Mains fuse protection	Conductor cross-section	
		Power cable	Communication cable
CL5000i 26 E	13 A	≥ 1.5 mm ²	≥ 1.5 mm ²
CL5000i 35 E	13 A	≥ 1.5 mm ²	≥ 1.5 mm ²

Table 8

- ▶ Undo the screw and remove the cover of the electrical connection (→ Fig. 21).
- ▶ Secure the communication cable to the strain relief and connect to the terminals W, 1(L), 2(N), S and  (assignment of wires to terminals same as indoor unit) (→ Fig. 22).
- ▶ Secure power cable to the strain relief and connect to the terminals L, N and .
- ▶ Reattach cover.

4 Commissioning

4.1 Commissioning checklist

1	Outdoor unit and indoor unit are correctly installed.	
2	Pipes are correctly <ul style="list-style-type: none"> • connected, • thermally insulated, • and checked for tightness. 	
3	Condensate pipes are functioning correctly and have been tested.	
4	Electrical connection has been correctly established. <ul style="list-style-type: none"> • Power supply is in the normal range • Protective conductor is properly attached • Connection cable is securely attached to the terminal strip 	
5	All covers are fitted and secured.	
6	The horizontal louver of the indoor unit is fitted correctly and the actuator is engaged.	

Table 9

4.2 Functional test

The system can be tested once the installation including tightness test has been carried out and the electrical connection has been established:

- ▶ Connect the power supply.
- ▶ Switch on indoor unit with the remote control.
- ▶ Press the **Mode** key to set the cooling mode (❄).
- ▶ Press arrow key (▼) until the lowest temperature is set.
- ▶ Test cooling mode for 5 minutes.
- ▶ Press the **Mode** key to set the heating mode (☀).
- ▶ Press arrow key (▲) until the highest temperature is set.
- ▶ Test heating mode for 5 minutes.
- ▶ Ensure freedom of movement of horizontal louver.



If the room temperature is less than 17 °C, the cooling mode must be switched on manually. This manual operation is only envisaged for testing and emergency situations.

- ▶ Otherwise, always use the remote control.

To switch on the cooling mode manually:

- ▶ Switch off the indoor unit.
- ▶ Press the key for the manual cooling mode twice with a thin object (→ Fig. 23).
- ▶ Press the **Mode** key on the remote control to exit cooling mode when it has been set manually.



In a system with multi-split air conditioner, manual operation is not possible.

4.3 Handover to the user

- ▶ When the system has been set up, hand over the installation manual to the customer.
- ▶ Explain to the customer how to use the system, referring to the operation manual.
- ▶ Advise the customer to carefully read the operation manual.

5 Troubleshooting

5.1 Faults with indication



WARNING

Risk to life from electric shock!

Touching live electrical parts can cause an electric shock.

- ▶ Before working on electrical parts, disconnect all phases of the power supply (fuse/circuit breaker) and lock the isolator switch to prevent unintentional reconnection.

If a fault occurs during operation, a fault code appears in the display (e.g. EH 02).

If a fault is present for more than 10 minutes:

- ▶ Briefly interrupt the power supply and switch the indoor unit back on.

If a fault persists:

- ▶ Call customer service and provide the fault code and details of the appliance.

Fault code	Possible Cause
EC 07	Fan speed of outdoor unit outside the normal range
EC 51	Faulty parameter in the EEPROM of the outdoor unit
EC 52	Temperature sensor error at T3 (condenser coil)
EC 53	Temperature sensor error at T4 (outside temperature)
EC 54	Temperature sensor error at TP (compressor discharge pipe)
EC 56	Temperature sensor error at T2B (outlet of evaporator coil; only multi-split air conditioner)
EH 0A	Faulty parameter in the EEPROM of the indoor unit
EH 00	
EH 0b	Communication error between main PCB of indoor unit and display
EH 02	Fault when detecting the zero-crossing signal
EH 03	Fan speed of indoor unit outside the normal range
EH 60	Temperature sensor error at T1 (room temperature)
EH 61	Temperature sensor error at T2 (centre of evaporator coil)
EL 0C ¹⁾	Insufficient or escaping refrigerant or temperature sensor error at T2
EL 01	Communication error between IDU and ODU
PC 00	Fault at IPM module or IGBT overcurrent protection
PC 01	Over- or undervoltage protection
PC 02	Temperature protection at compressor or overheating protection at IPM module or pressure relief device
PC 03	Low pressure protection
PC 04	Inverter compressor module error
PC 08	Protection against current overload
PC 40	Communication fault between main PCB of outdoor unit and main PCB of compressor drive
--	Conflicting operating mode of indoor units; operating mode of indoor units and outdoor unit must correspond.

1) Leak detection not active, if in a system with multi-split air conditioner.

Table 10

5.2 Faults without indication

Error	Possible Cause	Remedy
The output of the indoor unit is too low.	Heat exchanger of outdoor or indoor unit soiled.	▶ Clean heat exchanger of outdoor or indoor unit.
	Lack of refrigerant	▶ Check tightness of pipes, reseal if required. ▶ Refill refrigerant.
Outdoor unit or indoor unit is not working.	No power	▶ Check power connection. ▶ Power on the indoor unit.
	RCD or built-in fuse ¹⁾ has tripped.	▶ Check power connection. ▶ Check RCD or fuse.
Outdoor unit or indoor unit starts and stops continuously.	Insufficient refrigerant in the system.	▶ Check tightness of pipes, reseal if required. ▶ Refill refrigerant.
	Too much refrigerant in the system.	▶ Remove refrigerant with refrigerant recovery unit.
	Moisture or impurities in the refrigerant circuit.	▶ Evacuate refrigerant circuit. ▶ Fill with new refrigerant.
	Voltage fluctuations too high.	▶ Install voltage regulator.
	Defective compressor.	▶ Replace compressor.

1) A fuse for overcurrent protection is located on the PCB. The specifications of the fuse are printed on the PCB and can also be found in the technical data on page 61. Only use a blast-proof ceramic fuse.

Table 11

6 Environmental protection and disposal

Environmental protection is a fundamental corporate strategy of the Bosch Group.

The quality of our products, their economy and environmental safety are all of equal importance to us and all environmental protection legislation and regulations are strictly observed.

We use the best possible technology and materials for protecting the environment taking account of economic considerations.

Packaging

Where packaging is concerned, we participate in country-specific recycling processes that ensure optimum recycling.

All of our packaging materials are environmentally compatible and can be recycled.

Used appliances

Used appliances contain valuable materials that can be recycled.

The various assemblies can be easily dismantled. Synthetic materials are marked accordingly. Assemblies can therefore be sorted by composition and passed on for recycling or disposal.

Old electrical and electronic appliances



This symbol means that the product must not be disposed of with other waste, and instead must be taken to the waste collection points for treatment, collection, recycling and disposal.

The symbol is valid in countries where waste electrical and electronic equipment regulations apply, e.g. "European Directive 2012/19/EC on old electronic and electrical appliances". These regulations define the framework for the return and recycling of old electronic appliances that apply in each country.

As electronic devices may contain hazardous substances, it needs to be recycled responsibly in order to minimize any potential harm to the environment and human health. Furthermore, recycling of electronic scrap helps preserve natural resources.

For additional information on the environmentally compatible disposal of old electrical and electronic appliances, please contact the relevant local authorities, your household waste disposal service or the retailer where you purchased the product.

You can find more information here:

www.weee.bosch-thermotechnology.com/

Refrigerant R32



The appliance contains fluorinated gas R32 (global warming potential 675¹⁾) mild combustibility and low toxicity (A2L or A2).

Contained quantity is indicated on the equipment outdoor unit name label.

Refrigerant is hazardous to the environment and must be collected and disposed of separately.

7 Data Protection Notice



We, **Bosch Thermotechnology Ltd., Cotswold Way, Warndon, Worcester WR4 9SW, United Kingdom** process product and installation information, technical and connection data, communication data, product registration and client history data to provide product functionality (art. 6 (1) sentence 1 (b)

GDPR), to fulfil our duty of product surveillance and for product safety and security reasons (art. 6 (1) sentence 1 (f) GDPR), to safeguard our rights in connection with warranty and product registration questions (art. 6 (1) sentence 1 (f) GDPR) and to analyze the distribution of our products and to provide individualized information and offers related to the product (art. 6 (1) sentence 1 (f) GDPR). To provide services such as sales and marketing services, contract management, payment handling, programming, data hosting and hotline services we can commission and transfer data to external service providers and/or Bosch affiliated enterprises. In some cases, but only if appropriate data protection is ensured, personal data might be transferred to recipients located outside of the European Economic Area. Further information are provided on request. You can contact our Data Protection Officer under: Data Protection Officer, Information Security and Privacy (C/ISP), Robert Bosch GmbH, Postfach 30 02 20, 70442 Stuttgart, GERMANY.

You have the right to object, on grounds relating to your particular situation or where personal data are processed for direct marketing purposes, at any time to processing of your personal data which is based on art. 6 (1) sentence 1 (f) GDPR. To exercise your rights, please contact us via privacy.ttgb@bosch.com To find further information, please follow the QR-Code.

1) Based on ANNEX I of REGULATION (EU) No 517/2014 of the European Parliament and of the Council of 16 April 2014.

8 Tech data

Indoor Unit		CL5000iU W 26 E	CL5000iU W 35 E
Outdoor Unit		CL5000i 26 E	CL5000i 35 E
Cooling			
Rated output	kW	2.6	3.5
	kBTU/h	9	12
Power input at rated output	W	659	1004
Output (min. - max.)	kW	1.0-3.2	1.4-4.3
Power input (min. - max.)	W	80-1100	120-1650
Cooling load (Pdesignc)	kW	2.6	3.3
Energy efficiency (SEER)	-	8.5	8.5
Energy efficiency class	-	A+++	A+++
General information - on heating			
Rated output	kW	2.9	3.8
	kBTU/h	10	13
Power input at rated output	W	674	969
Output (min. - max.)	kW	0.8-3.4	1.1-4.4
Power input (min. - max.)	W	70-990	110-1480
Heating - with colder climate			
Heating load (Pdesignh)	kW	3.1	3.8
Energy efficiency (SCOP)	-	3.4	3.4
Energy efficiency class	-	A	A
Heating - with average climate			
Heating load (Pdesignh)	kW	2.6	2.6
Energy efficiency (SCOP)	-	4.2	4.3
Energy efficiency class	-	A+	A+
Heating - with warmer climate			
Heating load (Pdesignh)	kW	2.5	2.6
Energy efficiency (SCOP)	-	5.4	5.8
Energy efficiency class	-	A+++	A+++
General			
Power infeed	V / Hz	220-240 / 50	220-240 / 50
Max. power consumption	W	2150	2150
Max. current consumption	A	10	10
Refrigerant	-	R32	R32
Refrigerant charge	g	620	620
Design pressure	MPa	4.3/1.7	4.3/1.7
Indoor Unit			
Ex-protected ceramic fuse on main board	-	T 3.15 A/250 V	T 3.15 A/250 V
Volumetric flow rate (high/medium/low)	m ³ /h	510/360/300	520/370/310
Sound pressure level (high/medium/low/noise reduction)	dB(A)	37/32/22/21	37/32/22/21
Sound power level	dB(A)	56	60
Permissible ambient temperature (cooling/heating)	°C	16...32/0...30	16...32/0...30
Net weight	kg	8.7	8.7
Outdoor Unit			
Ex-protected ceramic fuse on main board	-	T 20 A/250 V	T 20 A/250 V
Flow rate	m ³ /h	2150	2200
Sound pressure level	dB(A)	55.5	55.0
Sound power level	dB(A)	60	64
Permissible ambient temperature (cooling/heating)	°C	-15...50/-15...24	-15...50/-15...24
Net weight	kg	26.2	26.4

Table 12

Índice

1	Explicación de los símbolos e indicaciones de seguridad	62
1.1	Explicación de los símbolos.....	62
1.2	Indicaciones generales de seguridad.....	63
1.3	Indicaciones sobre estas instrucciones.....	63
2	Datos sobre el producto	64
2.1	Declaración de conformidad.....	64
2.2	Volumen de suministro.....	64
2.3	Dimensiones y distancias mínimas.....	64
2.3.1	Unidad interior y exterior.....	64
2.3.2	Tuberías de refrigerante.....	64
2.4	Indicaciones acerca del refrigerante.....	64
3	Instalación	65
3.1	Antes de proceder a la instalación.....	65
3.2	Requisitos del lugar de emplazamiento.....	65
3.3	Montaje del aparato.....	65
3.3.1	Montar la unidad interior.....	65
3.3.2	Montar la unidad exterior.....	65
3.4	Conexión de las tuberías.....	66
3.4.1	Conectar las tuberías de refrigerante a la unidad interior y exterior.....	66
3.4.2	Conectar la salida de condensado a la unidad interior.....	66
3.4.3	Comprobar la estanqueidad y llenar la instalación.....	66
3.5	Conexión eléctrica.....	67
3.5.1	Indicaciones generales.....	67
3.5.2	Conectar la unidad interior.....	67
3.5.3	Conectar la unidad exterior.....	67
4	Puesta en funcionamiento	68
4.1	Lista de verificación para la puesta en marcha.....	68
4.2	Prueba funcional.....	68
4.3	Entrega al cliente.....	68
5	Eliminación de fallos	68
5.1	Errores con indicaciones.....	68
5.2	Averías sin indicación.....	69
6	Protección del medio ambiente y eliminación de residuos	70
7	Aviso de protección de datos	70
8	Datos técnicos	71

1 Explicación de los símbolos e indicaciones de seguridad

1.1 Explicación de los símbolos

Advertencias

En las advertencias, las palabras de señalización indican el tipo y la gravedad de las consecuencias que conlleva la inobservancia de las medidas de seguridad indicadas para evitar riesgos.

Las siguientes palabras de señalización están definidas y pueden utilizarse en el presente documento:



PELIGRO significa que pueden haber daños personales graves.



ADVERTENCIA advierte sobre la posibilidad de que se produzcan daños personales de graves a mortales.



ATENCIÓN indica que pueden producirse daños personales de leves a moderados.





AVISO significa que puede haber daños materiales.

Información importante



La información importante que no conlleve riesgos personales o materiales se indicará con el símbolo que se muestra a continuación.

Símbolo	Significado
	Advertencia por materiales inflamables: El refrigerante R32 en este producto es un gas con reducida combustibilidad y toxicidad (A2L o A2).
	El mantenimiento debe ser realizado por una persona cualificada, bajo consideración de las indicaciones en las instrucciones de mantenimiento.
	Tener en cuenta las indicaciones presentadas en el manual de usuario.

Tab. 1

1.2 Indicaciones generales de seguridad

Avisos para el grupo objetivo

Este manual de instalación se dirige a los técnicos especialistas en instalaciones de ventilación, eléctricas y en electrotécnica. Cumplir con las indicaciones de todos los manuales relevantes para las instalaciones. La inobservancia puede ocasionar daños materiales y/o lesiones a las personas, incluso peligro de muerte.

- ▶ Leer los manuales de instalación antes de la instalación de todos los componentes de la instalación.
- ▶ Tener en cuenta las advertencias e indicaciones de seguridad.
- ▶ Tener en cuenta la normativa nacional y regional y las normas y directivas técnicas.
- ▶ Documentar los trabajos que se efectúen.

Uso conforme al empleo previsto

La unidad interior ha sido diseñada para la instalación dentro de un edificio con conexión a una unidad exterior y a otros componentes del sistema, p. ej. regulaciones.

La unidad exterior ha sido diseñada para la instalación fuera de un edificio con conexión a una o a varias unidades interiores y a otros componentes del sistema, p. ej. regulaciones.

Cualquier otro uso se considera inapropiado. La empresa no asume ninguna responsabilidad por los daños causados por el uso inapropiado.

Para instalar en lugares especiales (garaje subterráneo, salas de servicio técnico, balcón o áreas semicubiertas):

- ▶ Tener en cuenta primero los requerimientos al lugar de instalación, descritos en la documentación técnica.

Peligros generales por el refrigerante

- ▶ Este aparato ha sido llenado con el refrigerante R32. Una fuga del refrigerante puede generar gases venenosos al tener contacto con fuego.
- ▶ En caso de haber una fuga de refrigerante durante la instalación, ventilar inmediatamente la habitación.
- ▶ Comprobar la estanqueidad de la instalación después de la instalación.
- ▶ No dejar ingresar otros refrigerantes diferentes en el circuito frigorífico del indicado (R32).

Seguridad de aparatos eléctricos para el uso doméstico y fines similares

Para evitar peligros en aparatos eléctricos son válidas las siguientes normas, según EN 60335-1:

“Este aparato puede ser utilizado por niños a partir de 8 años y por personas con capacidades físicas, sensoriales o mentales mermadas o que carezcan de experiencia y conocimiento, siempre y cuando estén bajo la supervisión de otra persona o hayan sido instruidas sobre el manejo seguro del aparato y comprendan los peligros que de él pueden derivarse. Los niños no deben jugar con el aparato. Los niños sin supervisión no deben llevar a cabo la limpieza ni el mantenimiento de usuario.”

“Si el cable de conexión a red sufre daños, tendrá que ser sustituido por el fabricante, su servicio técnico u otra persona igualmente cualificada para evitar peligros.”

Entrega al cliente

Presente al cliente el manejo y las condiciones de funcionamiento de la instalación del aire acondicionado.

- ▶ Aclarar las condiciones - poner especial énfasis en las acciones relevantes para la seguridad.
- ▶ Indicar especialmente los siguientes puntos:
 - El montaje y la reparación sólo deben ser realizados por un servicio técnico autorizado.
 - Para el funcionamiento seguro y respetuoso con el medio ambiente es necesario realizar, al menos, una inspección anual, así como una limpieza y un mantenimiento según sea necesario.
- ▶ Indicar posibles consecuencias (daños personales, incluyendo peligro mortal o daños materiales) por una inspección, limpieza y mantenimiento incorrecto o inexistente.
- ▶ Entregar los manuales de usuario y de instalación al usuario para su conservación.

1.3 Indicaciones sobre estas instrucciones

Imágenes constan conjuntamente al final de este manual. El texto contiene referencias a las imágenes.

Dependiendo del modelo, los productos pueden diferir de la visualización en este manual.

2 Datos sobre el producto

2.1 Declaración de conformidad

La construcción y el funcionamiento de este producto cumplen con las directivas europeas y nacionales.

Con la identificación CE se declara la conformidad del producto con todas las directivas legales aplicables en la UE que prevén la colocación de esta identificación.

El texto completo de la declaración de conformidad está disponible en internet: www.bosch-climate.es.

2.2 Volumen de suministro

Leyenda de la fig. 1:

- [1] Unidad exterior (llenado con refrigerante)
- [2] Unidad interior (llenada con nitrógeno)
- [3] Filtro de catalizador frío (negro) y biofiltro (verde)
- [4] Ángulo con junta (para unidad exterior)
- [5] Mando a distancia
- [6] Soporte de mando a distancia con tornillo de sujeción
- [7] Material de fijación (5 tornillos y 5 clavijas)
- [8] Documentación para la documentación del producto
- [9] Cable de comunicación de 5 hilos (accesorio opcional)
- [10] 4 Amortiguador de vibraciones para la unidad exterior

2.3 Dimensiones y distancias mínimas

2.3.1 Unidad interior y exterior

Imágenes 2 hasta 4.

2.3.2 Tuberías de refrigerante

Leyenda de la fig. 5:

- [1] Tubo de lado de gas
- [2] Tubo de lado de líquido
- [3] Codo en forma de sifón como separador de aceite



En caso de que la unidad exterior se encuentre a una altura mayor que la unidad interior, montar en el lado de gas un codo en forma de sifón después de máx. 6 m e instalar uno adicional cada 6 m (→ fig. 5, [1]).

- Cumplir con la máxima longitud de tubo y máxima diferencia de altura entre la unidad interior y la unidad exterior.

	Máxima longitud de tubo ¹⁾ [m]	Máxima diferencia de altura ²⁾ [m]
CL5000i 26 E	≤ 25	≤ 10
CL5000i 35 E	≤ 25	≤ 10

1) Lado de gas o lado de líquido

2) Medido de borde inferior a borde inferior.

Tab. 2 Longitud de tubo y diferencia de altura

Tipo de aparato	Diámetro del tubo	
	Lado de líquido [mm]	Lado del gas [mm]
CL5000i 26 E	6,35 (1/4")	9,53 (3/8")
CL5000i 35 E	6,35 (1/4")	9,53 (3/8")

Tab. 3 Diámetro de tubo en dependencia del tipo de aparato

Diámetro del tubo [mm]	Diámetro alternativo del tubo [mm]
6,35 (1/4")	6
9,53 (3/8")	10

Tab. 4 Diámetro alternativo del tubo

Especificación de tubos	
Mín. longitud del tubo	3 m
Longitud del tubo estándar	5 m
Refrigerante adicional a una longitud de tubo mayor a 5 m	12 g/m
Grosor de tubo	≥ 0,8 mm
Grosor aislamiento térmico	≥ 6 mm
Material aislamiento térmico	Espuma polietileno

Tab. 5

2.4 Indicaciones acerca del refrigerante

Este aparato **contiene gases fluorados efecto invernadero** como refrigerante. El aparato está herméticamente sellado. Las indicaciones acerca del refrigerante acerca de la directiva UE 517/2014 acerca de fluorados efecto invernadero constan en el manual de servicio del aparato.



Indicaciones para el instalador: en caso de rellenar refrigerante, introducir la cantidad adicional de llenado así como la cantidad general del refrigerante en la lista "Indicaciones acerca del refrigerante" del manual de servicio.

3 Instalación

3.1 Antes de proceder a la instalación



ATENCIÓN

Riesgo de lesiones por cantos afilados

- ▶ Llevar guantes protectores durante la instalación.



ATENCIÓN

Peligro de quemadura

Las tuberías se calientan bastante durante el funcionamiento.

- ▶ Asegurarse que las tuberías se hayan enfriado antes de tocarlas.

- ▶ Comprobar la integridad del volumen de suministro.
- ▶ Comprobar si al abrir las tuberías de la unidad interior se escucha un silbido por depresión.

3.2 Requisitos del lugar de emplazamiento

- ▶ Mantener las distancias mínimas (→ imágenes 2 hasta 3).

Unidad interior

- ▶ No instalar la unidad interior en una habitación en la que existan fuentes de ignición abiertas (p. ej. llamas abiertas, un aparato de gas o una calefacción eléctrica en funcionamiento).
- ▶ El lugar de instalación no debe estar a más de 2000 m sobre el nivel del mar.
- ▶ Mantener la entrada y la salida de aire libre de cualquier tipo de obstáculos para que el aire pueda circular libremente. Caso contrario puede producirse una pérdida de potencia y un pérdida de potencia mayor.
- ▶ Mantener el televisor, la radio y aparatos similares a una distancia mínima de 1 m del aparato y del mando a distancia.
- ▶ Para el montaje de la unidad interior, elegir una pared que amortigüe las vibraciones.
- ▶ Considerar una superficie mínima de espacio.

Tipo de aparato	Altura de instalación [m]	Superficie mínima de espacio [m ²]
CL5000iU W 26 E	≥ 1,8	≥ 4
CL5000iU W 35 E		

Tab. 6 Superficie mínima de espacio

Con una altura de montaje menor, la superficie del suelo debe ser respectivamente mayor.

Unidad exterior

- ▶ No exponer la unidad exterior a vapores de aceite de máquina, a vapores alientes, gases azufrados, etc.
- ▶ No instalar la unidad exterior directamente junto al agua o al viento marino.
- ▶ La unidad exterior siempre debe estar libre de nieve.
- ▶ El aire extraído y los ruidos de funcionamiento no deben causar molestias a los vecinos.
- ▶ El aire debe circular bien por la unidad exterior; el aparato no debe estar expuesto al viento fuerte.
- ▶ El condensado generado durante el funcionamiento debe salir sin problemas. En caso de ser necesario, tender una manguera de desagüe. En regiones frías no es recomendable colocar una manguera de desagüe, debido a que puede congelarse
- ▶ Colocar la unidad exterior en una base estable.

3.3 Montaje del aparato

AVISO

¡Daños materiales por montaje inadecuado!

Un montaje incorrecto puede tener por consecuencia la caída del aparato del muro.

- ▶ Montar el aparato únicamente a una pared rígida y plana. La pared debe poder soportar el peso del aparato.
- ▶ Usar clavijas y tornillos adecuados para el tipo de pared y para el peso del aparato.

3.3.1 Montar la unidad interior

- ▶ Abrir la caja en la parte superior y retirar la unidad interior hacia arriba (→ fig. 6).
- ▶ Colocar la unidad interior con las piezas del embalaje en el lado delantero (→ fig. 7).
- ▶ Soltar el tornillo y retirar la placa de montaje del lado posterior de la unidad interior.
- ▶ Fijar el lugar de montaje, teniendo en cuenta las distancias mínimas (→ fig. 2).
- ▶ Fijar la placa de montaje con un tornillo y con una clavija en la parte superior central en la pared y alinearla horizontalmente (→ fig. 8).
- ▶ Fijar la placa de montaje con otros cuatro tornillos y clavijas, de manera que la placa de montaje se encuentra plana en la pared.
- ▶ Taladrar un pasamuro para las tuberías (posición recomendada del pasamuro detrás de la unidad interior → fig. 9).
- ▶ En caso dado, modificar la posición de la salida de condensados (→ fig. 10).



En la mayoría de los casos, los atornillamientos de los tubos en la unidad interior se encuentran en la parte posterior de la unidad interior. Recomendamos alargar los tubos antes de colgar la unidad interior.

- ▶ Colocar las uniones de tuberías, tal como se lo visualiza en el capítulo 3.4.
 - ▶ En caso dado, doblar los tubos en la dirección deseada y abrir un orificio en el lado de la unidad interior (→ fig. 12).
 - ▶ Pasar las tuberías a través de la pared y colgar la unidad interior a la placa de montaje (→ fig. 13).
 - ▶ Abatir la cubierta superior y retirar uno de los dos cartuchos filtrantes (→ fig. 14).
 - ▶ Colocar el filtro del volumen de suministro en el cartucho filtrante y montar nuevamente el cartucho filtrante.
- En caso de tener que retirar la unidad interior de la placa de montaje:
- ▶ Tirar del lado inferior del revestimiento en el sector de los dos recortes hacia abajo y retirar la unidad hacia adelante (→ fig. 15).
- #### 3.3.2 Montar la unidad exterior
- ▶ Alinear el cartón hacia arriba.
 - ▶ Abrir y retirar las cintas de cierre.
 - ▶ Retirar el cartón hacia arriba y retirar el embalaje.
 - ▶ Dependiendo del tipo de instalación, prepararla superficie del suelo o pared.
 - ▶ Montar o colgar la unidad exterior; usar para ello los amortiguadores de vibraciones adjuntos o a entregar por parte del instalador.
 - ▶ Al instalar la unidad en el suelo o pared, colocar el ángulo de desagüe adjunto con junta (→ fig. 16).
 - ▶ Retirar el recubrimiento para las conexiones de tubos (→ fig. 17).
 - ▶ Colocar las uniones de tuberías, tal como se lo visualiza en el capítulo 3.4.
 - ▶ Montar nuevamente la cubierta para las conexiones de tubos.

3.4 Conexión de las tuberías

3.4.1 Conectar las tuberías de refrigerante a la unidad interior y exterior



ATENCIÓN

Salida de refrigerante por conexiones inestancas

Debido a unas conexiones de tuberías incorrectamente realizadas se puede producir la pérdida de refrigerante. Conexiones mecánicas reutilizables y conexiones de rebordeo no están permitidas en salas interiores.

- ▶ Ajustar conexiones de rebordeo una sola vez.
- ▶ Después de soltar las conexiones de rebordeo, fabricar siempre nuevas.



Tubería de cobre están disponibles en medidas métricas y pulgadas; no obstante, las roscas de la tuerca de rebordeo son las mismas. Las medidas de las tuercas de conexión han sido determinadas para pulgadas.

- ▶ En caso de utilizar tubos de cobre métricos, cambiar las tuercas de conexión con el diámetro adecuado (→ tab. 7).

- ▶ Definir el diámetro y la longitud del tubo (→ pág. 64).
- ▶ Cortar el tubo con un cortatubos (→ fig. 11).
- ▶ Desbabar el interior de los finales de los tubos y sacar la viruta.
- ▶ Colocar la tuerca sobre el tubo.
- ▶ Ampliar el tubo con un abocardador hasta obtener la dimensión de la tab. 7.
La tuerca debe llegar hasta el borde pero no debe caerse del tubo.
- ▶ Colocar el tubo y fijar el atornillamiento al par de apriete de la tab. 7.
- ▶ Repetir el paso antes mencionado para el segundo tubo.

AVISO

Grado de efectividad reducido por transmisión de calor entre las de refrigerante

- ▶ Aislar térmicamente las tuberías de refrigerantes de manera individual.
- ▶ Colocar el aislamiento de las tuberías y fijarlos.

Diámetro exterior del tubo Ø [mm]	Par de apriete [Nm]	Diámetro del orificio abocardado (A) [mm]	Final abocardado del tubo	Rosca de la tuerca de conexión previamente montada
6,35 (1/4")	18-20	8,4-8,7		3/8"
9,53 (3/8")	32-39	13,2-13,5		3/8"

Tab. 7 Datos característicos de las uniones de tuberías

3.4.2 Conectar la salida de condensado a la unidad interior

La bandeja de condensados de la unidad interior cuenta con dos conexiones. Desde fábrica se ha instalado una manguera de evacuación de condensados y un tapón que pueden ser sustituidos (→ fig. 12).

- ▶ Tender la manguera de evacuación de condensado con una inclinación.

3.4.3 Comprobar la estanqueidad y llenar la instalación

Comprobación de estanqueidad

Durante la prueba de prueba de estanqueidad tener en cuenta las designaciones nacionales y locales.

- ▶ Retirar las tapas de las tres válvulas (→ fig. 18, [1], [2] y [3]).
- ▶ Conectar el dispositivo de servicio [6] y el manómetro [4] a la válvula [1].
- ▶ Colocar el dispositivo de servicio y abrir la válvula [1].
- ▶ Mantener cerradas las válvulas [2] y [3] y llenar la instalación con nitrógeno hasta que la presión 10 % se encuentre sobre la máxima presión de servicio (→ pág. 71).
- ▶ Comprobar si la presión ha cambiado después de 10 minutos.
- ▶ Soltar el nitrógeno hasta haber alcanzado la máxima presión de servicio.
- ▶ Comprobar si la presión ha cambiado después de por lo menos 1 hora.
- ▶ Vaciar nitrógeno.

Llenar la instalación

AVISO

Fallo de funciones por refrigerante erróneo

La unidad exterior está llenada con el refrigerante desde fábrica R32.

- ▶ En caso de tener que rellenar refrigerante, usar únicamente uno similar. No mezclar tipos de refrigerantes.
- ▶ Vaciar y secar la instalación con una bomba de vacío (→ fig. 18 [5]) hasta haber alcanzado aprox. -1 bar (o aprox. 500 micron).
- ▶ Abrir la válvula superior [3] (lado de líquido).
- ▶ Comprobar con el manómetro [4] si el caudal está libre.
- ▶ Abrir la válvula inferior [2] (lado de gas).
El refrigerante se extiende en la instalación.
- ▶ Comprobar a continuación las relaciones de presión.
- ▶ Retirar el dispositivo de servicio [6] y cerrar la válvula [1].
- ▶ Retirar la bomba de vacío, el manómetro y el dispositivo de servicio.
- ▶ Colocar nuevamente las tapas de las válvulas.
- ▶ Colocar nuevamente la cubierta para las conexiones de tuberías en la unidad exterior.

3.5 Conexión eléctrica

3.5.1 Indicaciones generales



ADVERTENCIA

¡Peligro de muerte por corriente eléctrica!

El contacto con piezas eléctricas que se encuentran bajo tensión puede tener por consecuencia una descarga de corriente.

- ▶ Antes de realizar trabajos en la parte eléctrica, interrumpa la alimentación de tensión en todos los polos (fusible, interruptor LS) y asegúrela contra una reconexión involuntaria.
- ▶ Los trabajos en la instalación eléctrica deberán llevarse a cabo exclusivamente por un electricista autorizado.
- ▶ Tener en cuenta las medidas de seguridad según las directivas nacionales e internacionales.
- ▶ En caso de constar un riesgo de seguridad en la tensión de red o en caso de un cortocircuito durante la instalación, informar al cliente por escrito y no instalar los aparatos hasta haber eliminado el problema.
- ▶ Realizar todas las conexiones eléctricas según el esquema de conexiones eléctricas.
- ▶ Cortar el aislamiento de los cables solo con una herramienta especial.
- ▶ No conectar ningún otro aparato a la conexión de red del aparato.
- ▶ No confundir la fase y el hilo de toma de tierra. Esto puede causar fallos en el funcionamiento.
- ▶ En caso de una conexión fija a la red, instalar una Protección contra sobretensiones y un seccionador diseñado para un consumo de potencia de máximo 1,5 veces del aparato.
- ▶ Para aparatos con conexión fija a la red, en la que debe ser posible una corriente de fuga mayor a 10 mA, recomendamos instalar un Interruptor de protección de corriente residual FI (RCD) con una corriente de activación de diferencia de medición de máximo 30 mA.

3.5.2 Conectar la unidad interior

La unidad interior se conecta mediante un cable de comunicación de 5 hilos del tipo H07RN-F a la unidad exterior. La sección de conductor del cable de comunicación debe ser de por lo menos 1,5 mm².

AVISO

Daños materiales por unidad interior mal conectada

La unidad interior recibe la tensión mediante la unidad exterior.

- ▶ Conectar la unidad interior únicamente a la unidad exterior.

Para conectar el cable de comunicación:



- ▶ Abatir hacia arriba la cubierta superior (→ fig. 19).
- ▶ Soltar el tornillo y retirar la cubierta en el campo de conexión.
- ▶ Retirar el tornillo y el recubrimiento [1] del borne de conexión (→ fig. 20).
- ▶ Retirar la guía de cables [3] en el lado posterior de la unidad interior y pasar el cable.
- ▶ Asegurar el cable en el retenedor de cable [2] y conectarlo a los bornes W, 1(L), 2(N), S y .
- ▶ Anotar la asignación de los hilos con los bornes de conexión.
- ▶ Fijar nuevamente los recubrimientos.
- ▶ Tender los cables a la unidad exterior.

3.5.3 Conectar la unidad exterior

A la unidad exterior se conecta un cable de corriente eléctrica (3 hilos) y el cable de comunicación a la unidad interior (5 hilos). Utilizar un cable del tipo o H07RN-F con una sección de conductor adecuada y asegurar la conexión a red con un fusible (→ tab 8).

Unidad exterior	Fusible para red	Sección transversal del cable	
		Cable de corriente	Cable de comunicación
CL5000i 26 E	13 A	≥ 1,5 mm ²	≥ 1,5 mm ²
CL5000i 35 E	13 A	≥ 1,5 mm ²	≥ 1,5 mm ²

Tab. 8

- ▶ Retirar el tornillo y el recubrimiento de la conexión eléctrica (→ fig. 21).
- ▶ Conectar el cable de comunicación al retenedor de cable y a los bornes W, 1(L), 2(N), S y  (asignación de los hilos a los bornes de conexión como en la unidad interior) (→ fig. 22).
- ▶ Asegurar el cable de corriente al retenedor de cable y conectarlo a los bornes L, N y .
- ▶ Fijar nuevamente el recubrimiento.

4 Puesta en funcionamiento

4.1 Lista de verificación para la puesta en marcha

1	La unidad exterior e interior están correctamente montadas.	
2	Las tuberías están correctamente <ul style="list-style-type: none"> • conectadas • térmicamente aisladas, • estancas. 	
3	Se estableció y comprobó la salida de condensados correcta.	
4	La conexión eléctrica ha sido realizada correctamente. <ul style="list-style-type: none"> • La alimentación eléctrica está en sector normal • El conductor protector está correctamente instalado • El cable de conexión está fijamente montado en la bornera 	
5	Todos los recubrimientos están colocados y fijados.	
6	La chapa-guía de aire de la unidad interior está correctamente montada y el actuador está encastrado.	

Tab. 9

4.2 Prueba funcional

Después de haber realizado la instalación con la prueba de estanqueidad y conexión eléctrica, es posible realizar pruebas con el sistema:

- ▶ Establecer la alimentación de tensión
- ▶ Conectar la unidad interior con el mando a distancia.
- ▶ Pulsar la tecla **Modo** para ajustar el Modo Frío (❄).
- ▶ Pulsar la tecla de flechas (▼) hasta haber configurado la temperatura más baja.
- ▶ Realizar la prueba del Modo Frío durante 5 minutos.
- ▶ Pulsar la tecla **Modo** para ajustar el Modo Calor (☀).
- ▶ Pulsar la tecla de flechas (▲) hasta haber configurado la temperatura más alta.
- ▶ Realizar la prueba del Modo Calor durante 5 minutos.
- ▶ Asegurar la libertad de movimiento de la chapa-guía de aire.



A una temperatura ambiente de menos de 17 °C es necesario conectar manualmente el modo frío. Este modo manual sólo está previsto para las pruebas y para las emergencias.

- ▶ Utilizar normalmente siempre el mando a distancia.

Para conectar manualmente el modo frío:

- ▶ Desconectar la unidad interior.
- ▶ Pulsar la tecla para el modo frío manual dos veces con un objeto fino (→ fig. 23).
- ▶ Pulsar la tecla **Modo** del mando a distancia para cerrar el modo frío manualmente ajustado.



En un sistema con un aparato de climatización no es posible activar el modo manual.

4.3 Entrega al cliente

- ▶ Una vez configurado el sistema, entregar el manual de instalación al cliente.
- ▶ Explicar al cliente el manejo del sistema a partir del manual de usuario.
- ▶ Recomendar al cliente leer atentamente el manual de usuario.

5 Eliminación de fallos

5.1 Errores con indicaciones



ADVERTENCIA

¡Peligro de muerte por corriente eléctrica!

El contacto con piezas eléctricas que se encuentran bajo tensión puede tener por consecuencia una descarga de corriente.

- ▶ Antes de realizar trabajos en la parte eléctrica, interrumpa la alimentación de tensión en todos los polos (fusible, interruptor LS) y asegúrela contra una reconexión involuntaria.

En caso de surgir una avería durante el funcionamiento, la pantalla visualiza un código de error (p. ej. EH 02).

En caso de surgir un fallo durante más de 10 minutos:

- ▶ Interrumpir brevemente la alimentación eléctrica y conectar nuevamente la unidad interior.

Si una avería no se puede resolver:

- ▶ Ponerse en contacto con el servicio de atención al cliente correspondiente comunicándoles el código de error y los datos del aparato.

Código de fallo	Causas posibles
EC 07	Revoluciones del ventilador de la unidad exterior fuera del sector normal
EC 51	Error de parámetros en el EEPROM de la unidad exterior
EC 52	Error de sensor de temperatura en T3 (bobina condensador)
EC 53	Error de sensor de temperatura en T4 (temperatura exterior)
EC 54	Error de sensor de temperatura en TP (tubería de purga de compresor)
EC 56	Error de sensor de temperatura en T2B (salida de bobina de evaporador; solo aparato climatización Multisplit)
EH 0A	Error de parámetros en el EEPROM de la unidad interior
EH 00	
EH 0b	Error de comunicación entre la placa principal de la unidad interior y la pantalla
EH 02	Error al reconocer la señal de paso cero
EH 03	Revoluciones del ventilador de la unidad interior fuera del sector normal
EH 60	Error de sensor de temperatura en T1 (temperatura ambiente)
EH 61	Error de sensor de temperatura en T2 (centro de bobina evaporador)
EL 0C ¹⁾	Refrigerante insuficiente o fuga de refrigerante o error de sensor de temperatura en T2
EL 01	Error de comunicación de la unidad interior y exterior
PC 00	Error en módulo IPM o protección de sobrecorriente IGBT
PC 01	Protección contra sub- o sobretensión
PC 02	Protección de temperatura en el compresor o protección de sobrecalentamiento en el módulo IPM o protección de sobrepresión
PC 03	Protección de baja presión
PC 04	Error en módulo compresor de inversor
PC 08	Protección contra sobrecarga de corriente
PC 40	Error de comunicación entre la placa principal de la unidad exterior y placa principal del accionamiento del compresor
--	Tipo de funcionamiento conflicto de las unidades interiores; el tipo de funcionamiento de las unidades interiores y de la unidad exterior debe coincidir.

1) Reconocimiento de fuga no activo si se encuentra en un sistema con aparato de climatización Multisplit.

Tab. 10

5.2 Averías sin indicación

Error	Causas posibles	Remedio
La potencia de la unidad interior es insuficiente.	El intercambiador de calor de la unidad exterior o interior está sucio.	► Limpiar el intercambiador de calor de la unidad exterior o interior.
	Refrigerante insuficiente	► Comprobar la estanqueidad de las tuberías, en caso dado, estanqueizar nuevamente. ► Rellenar el refrigerante.
La unidad exterior o interior no funciona.	No hay corriente	► Controlar la conexión eléctrica. ► Conectar la unidad interior.
	Interruptor de protección de corriente residual FI o fusible instalado en el aparato ¹⁾ Se ha activado	► Controlar la conexión eléctrica. ► Comprobar el interruptor de protección de corriente residual y el fusible.
La unidad exterior o interior inicia y se detiene permanentemente.	Refrigerante demasiado escaso en el sistema.	► Comprobar la estanqueidad de las tuberías, en caso dado, estanqueizar nuevamente. ► Rellenar el refrigerante.
	Demasiado refrigerante en el sistema.	Retirar el refrigerante con un aparato para recuperar el refrigerante.
	Humedad o impurezas en el sistema frigorífico.	► Evacuar el sistema frigorífico. ► Llenar nuevo refrigerante.
	Variaciones de tensión demasiado altas.	► Montar el regulador de tensión.
	El compresor está defectuoso.	► Sustituir el compresor.

1) En la placa principal se encuentra un fusible para la protección de sobrecorriente. Los datos técnicos constan en la placa principal y se encuentran también en los datos técnicos en la página 71. Utilizar únicamente fusibles de cerámica a prueba de explosiones.

Tab. 11

6 Protección del medio ambiente y eliminación de residuos

La protección del medio ambiente es uno de los principios empresariales del grupo Bosch.

La calidad de los productos, la productividad y la protección del medio ambiente representan para nosotros objetivos del mismo nivel. Las leyes y los reglamentos para la protección del medio ambiente son respetados de forma estricta.

Para la protección del medio ambiente utilizamos la mejor técnica y los mejores materiales posibles considerando los puntos de vista económicos.

Tipo de embalaje

En el embalaje seguimos los sistemas de reciclaje específicos de cada país, ofreciendo un óptimo reciclado.

Todos los materiales de embalaje utilizados son compatibles con el medio ambiente y recuperables.

Aparatos usados

Los aparatos viejos contienen materiales que pueden volver a utilizarse. Los materiales son fáciles de separar y los plásticos se encuentran señalados. Los materiales plásticos están señalizados. Así pueden clasificarse los diferentes grupos de construcción y llevarse a reciclar o ser eliminados.

Aparatos usados eléctricos y electrónicos



Este símbolo significa que el producto no debe ser eliminado con otros desperdicios, sino que debe ser llevado a puntos limpios para el tratamiento, la recopilación, el reciclaje y la eliminación.

El símbolo vale para países con directivas de desperdicios electrónicos, p.ej. "Directiva europea 2012/19/CE acerca de aparatos eléctricos y electrónicos usados". Estas directivas fijan las condiciones marginales, válidas para la devolución y el reciclaje de aparatos electrónicos usados en diferentes países.

Debido a que aparatos electrónicos contienen materiales nocivos, necesitan ser reciclados de manera responsable para minimizar posibles peligros para la salud humana. Adicionalmente, el reciclaje de desperdicios electrónicos, ayuda a cuidar los recursos naturales.

Para informaciones adicionales acerca de la eliminación de residuos respetuosa con el medio ambiente de aparatos eléctricos y electrónicos usados, contactar a las autoridades locales respectivas, a su empresa de eliminación de residuos o al vendedor al que le compró el producto.

Informaciones adicionales constan en:

www.weee.bosch-thermotechnology.com/

refrigerante R32



El aparato contiene gases fluorados efecto invernadero R32 (potencial de calentamiento global 675¹⁾) con combustibilidad reducida y baja toxicidad (A2L o A2).

La cantidad está indicada en la placa de características de la unidad exterior.

Los refrigerantes son un peligro para el medio ambiente y necesitan ser recogidos y eliminados de una manera especial.

7 Aviso de protección de datos



Nosotros, **Robert Bosch España S.L.U., Bosch Termotecnia, Avenida de la Institución Libre de Enseñanza, 19, 28037 Madrid, España**, tratamos información del producto y la instalación, datos técnicos y de conexión, datos de comunicación, datos del registro del producto y del historial del cliente para

garantizar el funcionamiento del producto (art. 6 (1), párr. 1 (b) del RGPD), para cumplir nuestro deber de vigilancia del producto, para la seguridad del producto y por motivos de seguridad (art. 6 (1), párr. 1 (f) del RGPD), para salvaguardar nuestros derechos en relación con cuestiones de garantía y el registro del producto (art. 6 (1), párr. 1 (f) del RGPD) y para analizar la distribución de nuestros productos y proporcionar información y ofertas individualizadas relativas al producto (art. 6 (1), párr. 1 (f) del RGPD). Para prestar servicios, tales como servicios de ventas y marketing, gestión de contratos, tramitación de pagos, programación, servicios de línea directa y alojamiento de datos, podemos encargar y transferir datos a proveedores de servicios externos y/o empresas afiliadas a Bosch. En algunos casos, pero solo si se asegura una protección de datos adecuada, se podrían transferir datos personales a receptores ubicados fuera del Espacio Económico Europeo. Póngase en contacto con nosotros para solicitarnos más información.

Dirección de contacto de nuestro responsable de protección de datos: Data Protection Officer, Information Security and Privacy (C/ISP), Robert Bosch GmbH, Postfach 30 02 20, 70442 Stuttgart, ALEMANIA.

Usted podrá ejercitar su derecho de acceso, rectificación, cancelación, solicitar la limitación del tratamiento, la portabilidad de los datos y el olvido de los mismos escribiendo un correo electrónico a privacy.rbib@bosch.com. Escanee el código CR para obtener más información.

1) en base al anexo I de la directiva (UE) N° 517/2014 del Parlamento Europeo y del Consejo del 16. de abril del 2014.

8 Datos técnicos

Unidad interior Unidad exterior		CL5000iU W 26 E CL5000i 26 E	CL5000iU W 35 E CL5000i 35 E
Refrigerar			
Potencia nominal	kW	2,6	3,5
	kBTU/h	9	12
Consumo de potencia a potencia nominal	W	659	1004
Potencia (mín. - máx.)	kW	1,0-3,2	1,4-4,3
Consumo de potencia (mín. - máx.)	W	80-1100	120-1650
Carga de refrigeración (Pdesignc)	kW	2,6	3,3
Eficiencia energética (SEER)	-	8,5	8,5
Clase de eficiencia energética	-	A+++	A+++
Calentar - general			
Potencia nominal	kW	2,9	3,8
	kBTU/h	10	13
Consumo de potencia a potencia nominal	W	674	969
Potencia (mín. - máx.)	kW	0,8-3,4	1,1-4,4
Consumo de potencia (mín. - máx.)	W	70-990	110-1480
Calentar - Clima frío			
Carga de calefacción (Pdesignh)	kW	3,1	3,8
Eficiencia energética (SCOP)	-	3,4	3,4
Clase de eficiencia energética	-	A	A
Calentar - Clima medio			
Carga de calefacción (Pdesignh)	kW	2,6	2,6
Eficiencia energética (SCOP)	-	4,2	4,3
Clase de eficiencia energética	-	A+	A+
Calentar - Clima caluroso			
Carga de calefacción (Pdesignh)	kW	2,5	2,6
Eficiencia energética (SCOP)	-	5,4	5,8
Clase de eficiencia energética	-	A+++	A+++
General			
Fuente de alimentación	V / Hz	220-240 / 50	220-240 / 50
Máx. consumo de potencia	W	2150	2150
Máx. consumo de corriente	A	10	10
Refrigerante	-	R32	R32
Cantidad de llenado medio refrigerante	a	620	620
Presión nominal	MPa	4,3/1,7	4,3/1,7
Unidad interior			
Fusible de cerámica a prueba de explosiones en la placa principal	-	T 3,15 A/250 V	T 3,15 A/250 V
Caudal aire (alto/medio/bajo)	m ³ /h	510/360/300	520/370/310
Nivel de presión acústica (alto/medio/bajo/reducción de ruidos)	dB(A)	37/32/22/21	37/32/22/21
Nivel de potencia acústica	dB(A)	56	60
Temperatura ambiente permitida (enfriar/calentar)	°C	16...32/0...30	16...32/0...30
Peso neto	kg	8,7	8,7
Unidad exterior			
Fusible de cerámica a prueba de explosiones en la placa principal	-	T 20 A/250 V	T 20 A/250 V
Caudal	m ³ /h	2150	2200
Nivel de ruido	dB(A)	55,5	55,0
Nivel de potencia acústica	dB(A)	60	64
Temperatura ambiente permitida (enfriar/calentar)	°C	-15...50/-15...24	-15...50/-15...24
Peso neto	kg	26,2	26,4

Tab. 12

Sisukord

1	Tähiste seletus ja ohutusjuhised	72
1.1	Sümbolite selgitus	72
1.2	Üldised ohutusjuhised	73
1.3	Juhised selle juhendi kohta	73
2	Andmed toote kohta	74
2.1	Vastavustunnistus	74
2.2	Tarnekomplekt	74
2.3	Toote mõõtmed ja minimaalsed vahekaugused	74
2.3.1	Sise- ja välisseade	74
2.3.2	Külmaainetorud	74
2.4	Külmaaine andmed	74
3	Paigaldamine	75
3.1	Enne paigaldamist	75
3.2	Nõuded paigalduskoha kohta	75
3.3	Seadme paigaldamine	75
3.3.1	Siseseadme paigaldamine	75
3.3.2	Välisseadme paigaldamine	75
3.4	Torude ühendamine	76
3.4.1	Ühendage külmaainetorud sise- ja välisseadme külge	76
3.4.2	Kondensaadi äravoolu ühendamine siseseadme külge	76
3.4.3	Lekete puudumise kontrollimine ja seadme täitmine	76
3.5	Elektriühendus	77
3.5.1	Üldised juhised	77
3.5.2	Siseüksuse ühendamine	77
3.5.3	Välisseadme ühendamine	77
4	Kasutuselevõtmine	78
4.1	Kasutusele võtmise kontrollnimekiri	78
4.2	Talituskontroll	78
4.3	Kasutajale üleandmine	78
5	Tõrgete kõrvaldamine	78
5.1	Tõrgete näidikud	78
5.2	Näiduta tõrked	79
6	Keskkonna kaitsmine, kasutuselt kõrvaldamine	80
7	Andmekaitsedeklaratsioon	80
8	Tehnilised andmed	81

1 Tähistes seletus ja ohutusjuhised

1.1 Sümbolite selgitus

Hoiatused

Hoiatuses esitatud hoiatussõnad näitavad ohutusmeetmete järgimata jätmisel tekkivate ohtude laadi ja raskusastet.

Järgmised hoiatussõnad on kindlaks määratud ja võivad esineda selles dokumendis:



OHTLIK

OHT tähendab inimestele raskete kuni eluohtlike vigastuste ohtu.



HOIATUS

HOIATUS tähendab inimestele raskete kuni eluohtlike vigastuste võimalust.



ETTEVAATUST

ETTEVAATUST tähendab inimestele keskmise raskusega vigastuste ohtu.



TEATIS

MÄRKUS tähendab, et tekkida võib varaline kahju.

Oluline teave



See infotähis näitab olulist teavet, mis ei ole seotud ohuga inimestele ega esemetele.

Tähis	Tähendus
	Hoiatus süttivate ainete eest: külmaaine R32 selles tootes on raskesti süttiv ja vähemürgine aine (A2L või A2).
	Hooldust peab tegema kvalifitseeritud isik, järgides hooldusjuhendis toodud juhiseid.
	Järgige kasutamisel kasutusjuhendi juhiseid.

Tab. 1

1.2 Üldised ohutusjuhised

⚠ Märkused sihtrühmale

See paigaldusjuhend on mõeldud jahutus- ja kliimaseadmete ning elektrisüsteemide spetsialistidele. Järgida tuleb kõigis seadmega seotud juhendites esitatud juhiseid. Nende järgimata jätmine võib kahjustada seadmeid ja põhjustada kuni eluohtlikke vigastusi.

- ▶ Enne paigaldamist lugege kõikide seadme komponentide paigaldusjuhendeid.
- ▶ Järgida tuleb ohutusjuhiseid ja hoiatusi.
- ▶ Järgida tuleb konkreetsetes riigis ja piirkonnas kehtivaid eeskirju, tehnilisi nõudeid ja ettekirjutusi.
- ▶ Tehtud tööd tuleb dokumenteerida.

⚠ Ettenähtud kasutamine

Siseüksus on määratud paigaldamiseks hoonetes sees ning ühenduses välisüksuse ja teiste süsteemi osade, nt reguleerimiseseadmega.

Välisüksus on määratud paigaldamiseks hoonetest väljas ning ühenduses ühe või mitme siseüksuse ja teiste süsteemikomponentide, nt reguleerimiseseadmega.

Mistahes muul viisil kasutamine ei ole otstarbekohane kasutamine. Väärkasutuse ja sellest tuleneva kahju eest tootja ei vastuta.

Kui paigaldate selle eriliste tingimustega kohtadesse (allmaaparkla, tehnikaruum, rõdu või erinevad poolavatud alad):

- ▶ Järgige esmalt tehnilises kirjelduses esitatud paigalduskoha tingimusi.

⚠ Üldised külmaainega seotud ohud

- ▶ See seade on täidetud külmaainega R32. Külmaaine gaas võib tulega kokku puutudes moodustada mürgiseid gaase.
- ▶ Kui paigaldamise ajal lekib külmaainet, õhutage hoolikalt ruumi.
- ▶ Pärast paigaldamist kontrollige lekete puudumist seadmel.
- ▶ Ärge laske külmaaine kontuuri sattuda muudel ainetel kui nimetatud külmaained (R32).

⚠ Elektriliste majapidamismasinade ja muude taoliste elektriseadmete ohutus

Elektriseadmetest lähtuvate ohtude vältimiseks kehtivad standardile EN 60335-1 vastavalt järgmised nõuded:

„Seda seadet võivad kasutada 8-aastased ja vanemad lapsed ning piiratud füüsiliste, tunnetuslike või vaimsete võimetega või puuduvate kogemuste ja teadmistega isikud, kui nad on järelevalve all või kui neile on selgitatud seadme turvalist kasutamist ja nad sellest lähtuvaid ohtusid mõistavad. Lapsed ei tohi seadmega mängida. Puhastamist ja kasutajahooldust ei tohi lasta lastel teha ilma järelevalveta.”

„Kui elektritoitejuhe on kahjustatud, tuleb see ohtude vältimiseks lasta tootjal, tema klienditeenindusel või mõnel teisel sarnase kvalifikatsiooniga isikul välja vahetada.”

⚠ Kasutajale üleandmine

Üleandmisel tuleb küttesüsteemi kasutaja tähelepanu juhtida kliimaseadme kasutamisele ja kasutustingimustele.

- ▶ Süsteemi kasutamise selgitamisel tuleb eriti suurt tähelepanu pöörata kõigele sellele, mis on oluline ohutuse tagamiseks.
- ▶ Kasutajale tuleb eelkõige selgitada järgmist.
 - Süsteemi ümberseadistamist ja remonditöid on tohib teha ainult kütteseadmete spetsialiseerunud eriala-ettevõtte.
 - Süsteemi ohutu ja keskkonnahoidliku töö tagamiseks tuleb teha vähemalt kord aastas ülevaatus ning vajaduspõhine puhastamine ja hooldus.
- ▶ Tähelepanu tuleb juhtida puuduva või asjatundmatu ülevaatus, puhastamise ja hoolduse võimalikele tagajärgedele (inimvigastused, mis võivad olla eluohtlikud, varaline kahju).
- ▶ Seadme kasutajale tuleb üle anda paigaldus- ja kasutusjuhendid ning paluda need edaspidiseks kasutamiseks alles hoida.

1.3 Juhised selle juhendi kohta

Joonised on koondatud juhendi lõppu. Tekst sisaldab viiteid joonistele. Tooted võivad mudeliti juhendi kujutistest erineda.

2 Andmed toote kohta

2.1 Vastavustunnistus

Selle toote konstruktsioon ja tööparameetrid vastavad Euroopa direktiividele ja riigisisele nõuetele.

 Selle CE-märgisega deklareeritakse toote vastavust kõigile kohalduvatele EL-i õigusaktidele, mis näevad ette selle märgise kasutamise.

Vastavusdeklaratsiooni terviktekst on saadaval internetis: www.junkers.ee.

2.2 Tarnekomplekt

Joonise legend 1:

- [1] Välisseade (täidetud külmaainega)
- [2] Siseseade (täidetud lämmastikuga)
- [3] Külmkatalüsaatorifilter (must) ja biofilter (roheline)
- [4] Äravoolu nurgik koos tihendiga (püst- või seinakonsool)
- [5] Kaugjuhtimispuul
- [6] Kaugjuhtimispuldi hoidik koos kinnituskruviga
- [7] Kinnitusvahendid (5 kruvi ja 5 tüüblit)
- [8] Seadme dokumentatsiooni sildid
- [9] Viiesooneline sidekaabel (lisavarustusse kuuluv tarvik)
- [10] 4 vibratsioonisummutit välisseadmele

2.3 Toote mõõtmed ja minimaalsed vahekaugused

2.3.1 Sise- ja välisseade

Joonised 2 kuni 4.

2.3.2 Külmaainetorud

Joonise legend 5:

- [1] Gaasipoolne toru
- [2] Vedelikupoolne toru
- [3] Sifoonikujuline põlv õliseparaatorina



Kui välisseade paigutatakse siseseadmele kõrgemale, tehke gaasipoolle vähemalt 6 m sifoonikujuline põlv ja iga 6 m järel veel üks sifoonikujuline põlv (→ pilt 5, [1]).

- ▶ Järgige maksimaalset torupikkust ja maksimaalset kõrguste erinevust sise- ja välisseadme vahel.

	Toru maksimumpikkus ¹⁾ [m]	Suurim kõrguste erinevus ²⁾ [m]
CL5000i 26 E	≤ 25	≤ 10
CL5000i 35 E	≤ 25	≤ 10

1) Gaasi- või vedelikupool

2) Mõõdetud allservast allservani.

Tab. 2 Toru pikkus ja kõrguste vahe

Seadme tüüp	Toru läbimõõt	
	Vedelikupool [mm]	Gaasipool [mm]
CL5000i 26 E	6,35 (1/4")	9,53 (3/8")
CL5000i 35 E	6,35 (1/4")	9,53 (3/8")

Tab. 3 Toru läbimõõt olenevalt seadme tüübist

Toru läbimõõt [mm]	Alternatiivne toru läbimõõt [mm]
6,35 (1/4")	6
9,53 (3/8")	10

Tab. 4 Alternatiivne toru läbimõõt

Torude spetsifikatsioon	
Min torustiku pikkus	3 m
Standardne torustiku pikkus	5 m
Lisakülmaaine torustiku pikkuse korral üle 5 m	12 g/m
Torupaksus	≥ 0,8 mm
Paks ülekuumenemiskaitse	≥ 6 mm
Ülekuumenemiskaitse materjal	Polüetüleen-vahtmaterjal

Tab. 5

2.4 Külmaaine andmed

See seade sisaldab külmaainena **fluoritud kasvuhoonegaase**. Seade on hermeetiliselt suletud. Andmed külmaaine kohta vastavalt EÜ määrusele nr 517/2014 fluoritud kasvuhoonegaaside kohta leiate seadme kasutusjuhendist.



Märkus paigaldajale: külmaaine lisamisel kandke lisatud kogus ja külmaaine üldkogus kasutusjuhendis olevasse tabelisse „Külmaaine andmed“.

3 Paigaldamine

3.1 Enne paigaldamist



ETTEVAATUST

Vigastuste oht teravate servade tõttu!

- ▶ Paigaldamisel tuleb kanda kaitsekindaid.



ETTEVAATUST

Põletuseoht!

Torud lähevad töötamise ajal väga kuumaks.

- ▶ Enne puudutamist kontrollige, et torustik oleks jahtunud.

- ▶ Kontrollida, et kõik tarnekomplekti kuuluv on kahjustamata.
- ▶ Kontrollige, kas torude avamisel on kuulda alarõhu tõttu sisinat.

3.2 Nõuded paigalduskoha kohta

- ▶ Järgige minimaalseid vahekauguseid (→ pildid 2 kuni 3).

Siseüksus

- ▶ Ärge paigaldage siseeadet ruumi, kus kasutatakse lahtiseid süttimisallikaid (nt lahtine leek, töötav gaasiseade või töötav elektrikütteseade).
- ▶ Paigalduskoht ei tohi olla kõrgemal kui 2000 m üle merepinna.
- ▶ Hoidke õhu sisse- ja väljalaskeava mis tahes takistustest vaba, et õhk saaks vabalt ringelda. Muidu võib tekkida jõudluse vähenemine ja suurem müratase.
- ▶ Hoidke teler, raadio ja muud sarnased seadmed vähemalt 1 m kaugusel seadmest ja kaugjuhtimispuldist.
- ▶ Valige siseeadme paigaldamiseks sein, mis summutab vibratsioone.
- ▶ Arvestage minimaalse ruumipindalaga.

Seadme tüüp	Paigalduskõrgus [m]	Minimaalne ruumipindala [m ²]
CL5000iU W 26 E	≥ 1,8	≥ 4
CL5000iU W 35 E		

Tab. 6 Minimaalne ruumipindala

Väiksema paigalduskõrguse korral peab ruumi pind olema vastavalt suurem.

Välisseade

- ▶ Hoidke välisseade eemal masinaõli või kuumadest aurudest, väävelgaasist jms.
- ▶ Ärge paigaldage välisseadet otse vee lähedusse või meretuule kätte.
- ▶ Välisseade peab olema alati lumevaba.
- ▶ Heitõhk või töömüra ei tohi segada.
- ▶ Õhk peab välisseadme ümber vabalt ringlema, kuid seade ei tohi olla tugeva tuule käes.
- ▶ Töö käigus tekkiv kondensaad peab saama vabalt ära voolata. Vajaduse korral paigaldage äravoolutoru. Külmates piirkondades pole äravooluvooliku paigaldamine soovitatav, kuna see võib jääda.
- ▶ Paigutage välisseade stabiilsele alusele.

3.3 Seadme paigaldamine

TEATIS

Asjatundmatu paigaldamine võib tekitada ainelist kahju!

Asjatundmatu paigaldamise tulemusena võib seade seinalt maha kukkuda.

- ▶ Seade tuleb monteerida ainult tugevale ja tasasele seinale. Sein peab olema seadme jaoks piisava kandevõimega.
- ▶ Kasutada vaid seinatüübi ja seadme kaalu jaoks ette nähtud kruve ja tüüpleid.

3.3.1 Siseseadme paigaldamine

- ▶ Avage ülemine karp ja tõmmake siseeadme suunaga üles välja (→ joonis 6).
- ▶ Asetage siseeadme koos pakendi vormitud osadega esiküljele (→ joonis 7).
- ▶ Keerake kruvi lahti ja võtke paigaldusplaat siseeadme tagaküljelt maha.
- ▶ Määrake kindlaks paigalduskoht ja minimaalsed vahekaugused (→ pilt 2).
- ▶ Kinnitage paigaldusplaat kruvi ja tüübli abil üles keskele seina külge ja seadke horisontaalsesse asendisse (→ joonis 8.).
- ▶ Kinnitage paigaldusplaat ülejäänud nelja kruvi ja tüübliga, et paigaldusplaat oleks täielikult seina vastas.
- ▶ Puurige seinaläbiviik torustiku jaoks (seinaläbiviigu soovitatav asetus siseeadme taga → pilt 9).
- ▶ Vajaduse korral muutke kondensaadi väljavooluava asukohta (→ pilt 10).



Siseseadme toruühendused paiknevad enamasti siseeadme taga. Soovitame pikendada torusid juba enne siseeadme ülesriputamist.

- ▶ Tehke toruühendused, nagu on kirjeldatud peatükis 3.4.

- ▶ Vajaduse korral painutage torustik soovitud suunda ning murdke lahti üks siseeadme küljel olev ava (→ joonis 12).
- ▶ Juhtige toru läbi seina ja kinnitage siseeadme paigaldusplaadi külge (→ pilt 13).
- ▶ Pöörake ülemine kate üles ja võtke üks kahest filtrielemendist ära (→ joonis 14).
- ▶ Asetage tarnekomplektis olev filter filtrielementi ja paigaldage filtrielement tagasi.

Kui siseeadme tuleb paigaldusplaadilt ära võtta:

- ▶ Tõmmake ümbriskesta alumine külg kahe ava piirkonnas alla ja tõmmake siseüksus ette (→ joonis 15).

3.3.2 Välisseadme paigaldamine

- ▶ Seadke karp püsti.
- ▶ Lõigake läbi ja eemaldage nõör.
- ▶ Tõmmake karp ülespoole maha ja eemaldage pakend.
- ▶ Olenevalt paigaldusviisist valmistage ette ja monteerige seisu- või seinakonsool.
- ▶ Paigaldage või riputage välisseade, kasutades jalgade jaoks kaasapandud või komplekti kuuluvaid vibratsioonisummuteid.
- ▶ Püst- või seinakonsooliga paigaldamisel monteerige kaasasolev äravoolu nurgik koos tihendiga (→ joonis 16).
- ▶ Võtke ära toruühenduste kate (→ pilt 17).
- ▶ Tehke toruühendused, nagu on kirjeldatud peatükis 3.4.
- ▶ Paigaldage toruühenduste kate taas tagasi.

3.4 Torude ühendamine

3.4.1 Ühendage külmaainetorud sise- ja välisseadme külge



ETTEVAATUST

Külmaaine väljatungimine lekkivate ühenduste tõttu

Mittenõuetekohaselt tehtud toruühenduste korral võib külmaaine lekkida. Korduvkasutatavad mehaanilised ühendused ja äärikühendused pole siseruumides lubatud.

- ▶ Kasutage äärikühendusi ainult üks kord.
- ▶ Pärast lahtivõtmist tehke äärikühendused alati uuesti.



Vasktorud on saadaval meeter- ja tollimõõdustikus, ääriknutri keermed on siiski samad. Keermega äärikliitmikud sise- ja välisseadmel on määratud tollimõõdustikus.

- ▶ Meetermõõdusikus vasktorude kasutamisel vahetage ääriknutrid sobiva läbimõõduga mutrite vastu (→ tabel 7).

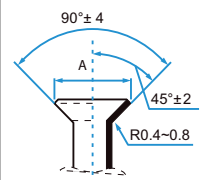
Toru välisläbimõõt Ø [mm]	Pingutusmoment [Nm]	Äärikuga ava läbimõõt (A) [mm]	Ääristatud toruots	Eelpaigaldatud ääriknutri keere
6,35 (1/4")	18-20	8,4-8,7		3/8"
9,53 (3/8")	32-39	13,2-13,5		3/8"

Tab. 7 Toruühenduste nimiaandmed

3.4.2 Kondensaadi äravoolu ühendamine siseseadme külge

Siseseadme kondensaadivannil on kaks ühendust. Tehases on selle külge paigaldatud kondensaadivoolik ja kork, mida saab vahetada (→ pilt 12).

- ▶ Paigaldage kondensaadivoolik langusega.

3.4.3 Lekete puudumise kontrollimine ja seadme täitmine

Lekete puudumise kontrollimine

Lekete puudumise kontrollimisel järgige riiklikke ja kohalikke määrusi.

- ▶ Eemaldage kolme ventiili (→ pilt 18, [1], [2] ja [3]) korgid.
- ▶ Ühendage Schrader-ventiili avaja [6] ja manomeeter [4] Schrader-ventiili [1] külge.
- ▶ Keerake Schrader-ventiili avaja sisse ja avage Schrader-ventiil [1].
- ▶ Jätke ventiilid [2] ja [3] suletuks ning täitke seade lämmastikuga, kuni rõhk 10 % ületab maksimaalse töö rõhu (→ lk 81).
- ▶ Kontrollige, kas rõhk jääb 10 minuti pärast muutumatuks.
- ▶ Laske lämmastikku välja seni, kuni maksimaalne töö rõhk on saavutatud.
- ▶ Kontrollige, kas rõhk jääb vähemalt 1 tunni pärast muutumatuks.
- ▶ Laske lämmastik välja.

- ▶ Määrake kindlaks toru läbimõõt ja pikkus (→ lk 74).
- ▶ Lõigake toru torulõikuri abi õigesse pikkusesse (→ pilt 11).
- ▶ Lihvige toruotsad ja kloppige laastud välja.
- ▶ Pange mutter toru peale.
- ▶ Laiendage toru ääriku töötlemise seadmega tabelis 7 toodud mõõdule.
Mutrit peab saama kergelt kuni servani nihutada, kuid mitte üle selle.
- ▶ Ühendage toru ja pingutage keermeühendus tabelis 7 märgitud pingutusmomendiga.
- ▶ Korrake eespool kirjeldatud toiminguid teise toruga.

TEATIS

Vähenenud kasutegur soojusülekande tõttu jahutusaine torude vahel

- ▶ Isoleerige külmaainetorud üksteisest eraldi.
- ▶ Paigaldage ja kinnitage torude isolatsioon.

Süsteemi täitmine

TEATIS

Talitlushäire vale külmaaine tõttu

Välisseade on täidetud tehases külmaainega R32.

- ▶ Kui külmaainet tuleb lisada, valage sisse ainult sama külmaainet. Ärge segage erinevat tüüpi külmaaineid.
- ▶ Tühjendage seade vaakumpumba (→ joonis 18, [5]) abil ja kuivatage, kuni on saavutatud u -1 baari (või u 500 mikronit).
- ▶ Avage ülemine ventiil [3] (vedelikupool).
- ▶ Kontrollige manomeetri [4] abil, kas läbivool on vaba.
- ▶ Avage alumine ventiil [2] (gaasipool).
- ▶ Külmaaine jaotub seadmes.
- ▶ Seejärel kontrollige rõhutingimusi.
- ▶ Keerake Schrader-ventiili avaja [6] välja ja sulgege Schrader-ventiil [1].
- ▶ Eemaldage vaakumpump, manomeeter ja Schrader-ventiili avaja.
- ▶ Pange ventiilide klapid taas peale.
- ▶ Pange toruühenduste kate taas välisseadme peale.

3.5 Elektriühendus

3.5.1 Üldised juhised



HOIATUS

Eluohtlik elektrilöögi korral!

Pingestatud elektriliste detailide puudutamine võib põhjustada elektrilööki.

- ▶ Enne elektritööde alustamist: ühendada elektritoite kõik faasid (kaitse/kaitseülüiti) lahti ja tõkestada kogemata sisselülitamise võimalus.
- ▶ Elektriseadme kallal tohib töid teha ainult volitatud elektrik.
- ▶ Järgida siseriiklikke ja rahvusvahelisi ohutuseeskirju.
- ▶ Ohu tekkimisel võrgupinges või lühise tekkimisel paigaldamise käigus teavitage kasutajat kirjalikult ja ärge paigaldage seadmeid enne, kui probleem on kõrvaldatud.
- ▶ Looge kõik elektriühendused ühendusskeemi järgi.
- ▶ Lõigake kaabli isolatsiooni ainult eritööriistaga.
- ▶ Seadme elektritoitega ei tohi ühendada muid tarviteid.
- ▶ Faasi- ja nulljuhet ei tohi segi ajada. See võib põhjustada talitlushäireid.
- ▶ Püsiva elektritoite korral paigaldage ülepingekaitse ja lahkülüiti, mis vastab 1,5-kordsele seadme maksimaalsele võimsusele.
- ▶ Fikseeritud võrguühendusega seadmete puhul, mille lekkevool on võimalik üle 10 mA, soovitame paigaldada rikkevoolu kaitseülüiti (RCD), mille nimierinev väljalülitusvool ei ületa 30 mA.

3.5.2 Siseüksuse ühendamine

Siseseade ühendatakse välisseadme külge 5-soonelise sidekaabli abil, tüüp H07RN-F. Sidekaabli ristlõige peab olema vähemalt 1,5 mm².

TEATIS

Valesti ühendatud siseseadmest tingitud materiaalne kahju

Siseseadet varustatakse välisseadme kaudu voolutoitega.

- ▶ Ühendage siseseade välisseadmega.

Sidekaabli ühendamine:



- ▶ Pöörake ülemine katepaneel üles (→ joonis 19).
- ▶ Eemaldage kruvi ja võtke lülitusvälja kate maha.
- ▶ Eemaldage kruvi ja võtke ühendusklemmide kate [1] maha (→ joonis 20).
- ▶ Murdke kaabliläbiviik [3] siseseadme tagaküljel lahti ja vedage kaabel sellest läbi.
- ▶ Kinnitage kaabel tõmbetõkesti [2] külge ja ühendage klemmidega W, 1(L), 2(N), S ja .
- ▶ Märkige üles soonte jaotus ühendusklemmide vahel.
- ▶ Kinnitage taas katted.
- ▶ Vedage kaabel välisseadme juurde.

3.5.3 Välisseadme ühendamine

Välisseade ühendatakse toite- (3-sooneline) ja sidekaabli (5-sooneline) abil siseseadme külge. Kasutage piisava ristlõikega H07RN-F-tüüpi kaablit ja kindlustage võrguühendus kaitsmega (→ tabel 8).

Välisseade	Võrgukaitse	Juhtme ristlõikepindala	
		Elektritoitek aabel	Sidekaabel
CL5000i 26 E	13 A	≥ 1,5 mm ²	≥ 1,5 mm ²
CL5000i 35 E	13 A	≥ 1,5 mm ²	≥ 1,5 mm ²

Tab. 8

- ▶ Eemaldage kruvi ja võtke elektriühenduse kate maha (→ joonis 21).
- ▶ Ühendage sidekaabel tõmbetõkesti ja klemmide W, 1(L), 2(N), S ning  külge (soonte jaotus on ühendusklemmidel nii nagu välisseadme puhul) (→ joonis 22).
- ▶ Kinnitage voolukaabel tõmbetõkesti külge ja ühendage klemmidega L, N ja .
- ▶ Kinnitage kate tagasi.

4 Kasutuselevõtmine

4.1 Kasutuselevõtmise kontrollnimekiri

1	Välis- ja siseseade on nõuetekohaselt paigaldatud.	
2	Torud on nõuetekohaselt <ul style="list-style-type: none"> • ühendatud, • isoleeritud, • tiheduse suhtes kontrollitud. 	
3	Korralik kondensaadi äravool on loodud ja üle kontrollitud.	
4	Elektriühendus on nõuetekohaselt loodud. <ul style="list-style-type: none"> • Elektritoide on normaalses vahemikus. • Kaitsejuhe on nõuetekohaselt kinnitatud. • Ühenduskaabel on kindlalt klemmiistu külge kinnitatud. 	
5	Kõik katted on paigaldatud ja kinnitatud.	
6	Siseseadme õhuplekk on õigesti paigaldatud ja servomootor on fikseeritud.	

Tab. 9

4.2 Talitluskontroll

Pärast paigaldamist koos lekkekонтроlliga ja elektrilist ühendamist võib süsteemi katsetada.

- ▶ Ühendage elektritoide.
- ▶ Lülitage siseseade kaugjuhtimispuldi abil sisse.
- ▶ Jahutusrežiimi (❄) seadistamiseks vajutage nuppu **Mode**.
- ▶ Vajutage noolenuppu (✓), kuni on seadistatud madalaim temperatuur.
- ▶ Katsetage jahutusrežiimi 5 minuti jooksul.
- ▶ Kütterežiimi (🔥) seadistamiseks vajutage nuppu **Mode**.
- ▶ Vajutage noolenuppu (^), kuni on seadistatud kõrgeim temperatuur.
- ▶ Katsetage kütterežiimi 5 minuti jooksul.
- ▶ Kontrollige õhujuhtimisplaadi vaba liikumist.



Alla 17 °C ruumitemperatuuri korral tuleb jahutusrežiim käsitsi sisse lülitada. See käsirežiim on mõeldud üksnes testimiseks ja hädajuhtumiteks.

- ▶ Tavaolukorras kasutatakse alati kaugjuhtimispulti.

Jahutusrežiimi käsitsi sisselülitamine

- ▶ Lülitage siseseade välja.
- ▶ Vajutage kitsa esemega kaks korda manuaalse jahutusrežiimi nuppu (→ joonis 23).
- ▶ Käsitsi seadistatud jahutusrežiimist lahkumiseks vajutage kaugjuhtimispuldil nuppu **Mode**.



Multisplit-kliimaseadmega süsteemis pole käsitsi juhtimine võimalik.

4.3 Kasutajale üleandmine

- ▶ Kui süsteem on tööle seatud, tuleb paigaldusjuhend kliendile üle anda.
- ▶ Selgitage kliendile süsteemi kasutamist kasutusjuhendi põhjal.
- ▶ Soovitage kliendil kasutusjuhend tähelepanelikult läbi lugeda.

5 Tõrgete kõrvaldamine

5.1 Tõrgete näidikud



HOIATUS

Eluohutlik elektrilöögi korral!

Pingestatud elektriliste detailide puudutamine võib põhjustada elektrilööki.

- ▶ Enne elektritööde alustamist: ühendada elektritoite kõik faasid (kaitse/kaitseülilülit) lahti ja tõkestada kogemata sisselülitamise võimalus.

Kui töö ajal esineb tõrge, siis kuvatakse näidikul tõrkekoodi (nt EH 02).

Kui tõrge esineb üle 10 minuti jooksul:

- ▶ lahutage korraks elektritoide ja lülitage siseseade uuesti sisse.

Kui tõrget ei õnnestu kõrvaldada:

- ▶ Võtke ühendust klienditeenindusega ning teatage rikkekood ja seadme andmed.

Tõrkekood	Võimalik põhjus
EC 07	Välisseadme ventilaatori pöörlemissagedus ei ole normi piires
EC 51	Parameetrite tõrge välisseadme EEPROMis
EC 52	Temperatuurianduri tõrge seadmel T3 (kondensaatoripool)
EC 53	Temperatuurianduri tõrge seadmel T4 (välistemperatuur)
EC 54	Temperatuurianduri tõrge TP-I (kompressori läbipuhketorustik)
EC 56	Temperatuurianduri tõrge seadmel T2B (aurustipooli väljalase; ainult multisplit-kliimaseade)
EH 0A	Parameetrite tõrge siseseadme EEPROMis
EH 00	
EH 0b	Sidetõrge siseseadme emaplaadi ja näidiku vahel
EH 02	Tõrge nullpunktisignaali tuvastamisel
EH 03	Siseseadme ventilaatori pöörlemissagedus ei ole normi piires
EH 60	Temperatuurianduri tõrge seadmel T1 (ruumitemperatuur)
EH 61	Temperatuurianduri tõrge seadmel T2 (aurustipooli keskkoh)
EL 0C ¹⁾	Ebapiisavalt külmaainet või lekkiv külmaaine või temperatuurianduri tõrge seadmel T2
EL 01	Sise- ja välisseadme vaheline sidetõrge
PC 00	Tõrge IPM-moodulil või IGBT ülepingekaitsemel
PC 01	Üle- või alapingekaitse
PC 02	Temperatuurikaitse kompressoril või ülekuumenemiskaitse IPM-moodulil või ülerõhukaitse
PC 03	Alarõhukaitse
PC 04	Tõrge inverter-kompressorimoodulil
PC 08	Kaitse ülevoolu eest
PC 40	Sidetõrge välismooduli emaplaadi ja kompressorijami emaplaadi vahel
--	Siseseadmete töörežiimikonflikt; sise- ja välisseadme töörežiimid peavad kattuma.

1) Multisplit-kliimaseadmega süsteemis pole lekketuvastus aktiivne.

Tab. 10

5.2 Näiduta tõrked

Tõrge	Võimalik põhjus	Tõrke kõrvaldamine
Siseseadme võimsus liiga väike	Välis- või siseseadme soojusvaheti on määratud	▶ Puhastage välis- või siseseadme soojusvaheti
	Liiga vähe külmaainet	▶ Kontrollige torusid lekkimise suhtes, vajaduse korral tihendage uuesti. ▶ Lisage külmaainet
Välis- või siseseade ei tööta	Puudub elektritoide	▶ Kontrollige elektriühendust ▶ Lülitage siseseade sisse
	Rikkevoolu kaitselülitil või seadmesse paigaldatud kaitse ¹⁾ on rakendunud.	▶ Kontrollige elektriühendust ▶ Kontrollige rikkevoolu kaitselülitit ja kaitset.
Välis- või siseseade käivitub ja seiskub pidevalt	Liiga vähe külmaainet süsteemis	▶ Kontrollige torusid lekkimise suhtes, vajaduse korral tihendage uuesti. ▶ Lisage külmaainet
	Liiga palju külmaainet süsteemis	Väljutage külmaaine seadmest, et külmaaine ringlusse võtta
	Niiskus või mustus külmaaine kontuuris	▶ Tühjendage külmaaine kontuur ▶ Valage sisse uus külmaaine
	Liiga suured pingekõikumised	▶ Paigaldage pingeregulaator
	Kompressor on defektne	▶ Vahetage kompressor välja.

1) Ülevoolukaitse kaitsemed asuvad emaplaadil. Spetsifikatsioon on trükitud emaplaadile ja selle leiate ka tehnilistest andmetest lk 81. Kasutage ainult plahvatuskindlaid keraamilisi kaitsemeid.

Tab. 11

6 Keskonna kaitsmine, kasutuselt kõrvaldamine

Keskonnakaitse on üheks Bosch-grupi ettevõtete töö põhialuseks. Toodete kvaliteet, ökonoomsus ja loodushoid on meie jaoks võrdväärse tähtsusega eesmärgid. Loodushoiu seadusi ja normdokumente järgitakse rangelt. Keskonna säästmiseks kasutame parimaid võimalikke tehnilisi lahendusi ja materjale, pidades samal ajal silmas ka ökonoomsust.

Pakend

Pakendid tuleb saata asukohariigi ümbertöötlussüsteemi, mis tagab nende optimaalse taaskasutamise. Kõik kasutatud pakkematerjalid on keskkonnasäästlikud ja taaskasutatavad.

Vana seade

Vanad seadmed sisaldavad materjale, mida on võimalik taaskasutusse suunata. Konstruksiooniosi on lihtne eraldada. Plastid on vastavalt tähistatud. Nii saab erinevaid komponente sorteerida, taaskasutusse anda või kasutuselt kõrvaldada.

Vanad elektri- ja elektroonikaseadmed



See sümbol tähendab, et toodet ei tohi koos muude jäätmetega utiliseerida, vaid tuleb töötlemise, kogumise, taaskasutamise ja kasutuselt kõrvaldamise jaoks viia jäätmekogumispunktidesse.

Sümbol kehtib riikidele, mille on elektroonikaromude eeskirjad, nt normdokumentatsioon Euroopa direktiiv 2012/19/EÜ elektri- ja elektroonikaseadmetest tekkinud jäätmete kohta. Need eeskirjad seavad raamtingimused, mis kehtivad erinevates riikides vanade elektroonikaseadmete tagastamisele ja taaskasutamisele.

Kuna elektroonikaseadmed võivad sisaldada ohtlikke materjale, tuleb need vastutustundlikult taaskasutada, et muuta võimalikud keskkonnakahjud ja ohud inimeste jaoks võimalikult väikseks. Peale selle on elektroonikaromude taaskasutus panus looduslike ressursside säästmisesse.

Lisateabe saamiseks vanade elektri- ja elektroonikaseadmete keskkonnasõbraliku kasutuselt kõrvaldamise kohta pöörduge kohapealse pädeva ametiasutuse, teie jäätmekäitlusettevõtte või edasimüüja poole, kellel toote ostsite.

Lisateavet leiata aadressil:

www.weee.bosch-thermotechnology.com/

Külmaaine R32



Seade sisaldab fluoritud kasvuhoonegaasi R32 (globaalset soojenemist põhjustav potentsiaal 675¹⁾) raskesti süttiv ja vähemürge aine (A2L või A2).

Sisalduv kogus on märgitud välisseadme tüübisildile.

Külmaained on keskkonnale ohtlikud ning need tuleb eraldi koguda ja utiliseerida.

7 Andmekaitsedeklaratsioon



Meie, **Robert Bosch OÜ, Kesk tee 10, Jüri alevik, 75301 Rae vald, Harjumaa, Estonia**, töötleme teie ja paigaldusteavet, tehnilisi ja kontaktandmeid, sideandmeid, toote registreerimise ja kliendiajaloo andmeid, et tagada toote funktsioneerimine (isikuandmete kaitse üldmääruse artikli 6 lõike 1

esimese lause punkt b), täita oma tootejärelvalve kohustust ning tagada tooteohutus ja turvalisus (isikuandmete kaitse üldmääruse artikli 6 lõike 1 esimese lause punkt f), kaitsta oma õigusi seoses garantii ja toote registreerimise küsimustega (isikuandmete kaitse üldmääruse artikli 6 lõike 1 esimese lause punkt f), analüüsida oma toodete levitamist ning pakkuda individuaalset teavet ja pakkumisi toote kohta (isikuandmete kaitse üldmääruse artikli 6 lõike 1 esimese lause punkt f). Selliste teenuste nagu müügi- ja turundusteenused, lepingute haldamine, maksete korraldamine, programmeerimine, andmehoid ja klienditoe teenused osutamiseks võime tellida ja edastada andmeid välistele teenuseosutajatele ja/või Boschi sidusettevõtetele. Mõnel juhul, kuid ainult siis, kui on tagatud asjakohane andmekaitse, võib isikuandmeid edastada väljaspool Euroopa Majanduspiirkonda asuvatele andmesaajatele. Täiendav teave esitatakse nõudmisel. Meie andmekaitsevolinikuga saate ühendust võtta aadressil: Data Protection Officer, Information Security and Privacy (C/ISP), Robert Bosch GmbH, Postfach 30 02 20, 70442 Stuttgart, GERMANY.

Teil on õigus oma konkreetsest olukorrast lähtudes või isikuandmete töötlemise korral otseturunduse eesmärgil esitada igal ajal vastuväiteid oma isikuandmete töötlemise suhtes, mida tehakse isikuandmete kaitse üldmääruse artikli 6 lõike 1 esimese lause punkti f kohaselt. Oma õiguste kasutamiseks palume võtta meiega ühendust e-posti aadressil **DPO@bosch.com**. Täiendava teabe saamiseks palume kasutada QR-koodi.

1) Euroopa parlamendi ja nõukogu määruse (EL) nr 517/2014 lisa kohaselt, 16. aprill 2014.

8 Tehnilised andmed

Siseüksus		CL5000iU W 26 E	CL5000iU W 35 E
Välisseade		CL5000i 26 E	CL5000i 35 E
Jahutamine			
Nimivõimsus	kW	2,6	3,5
	kBTU/h	9	12
Tarbitav võimsus nimivõimsusel	W	659	1004
Võimsus (min-max)	kW	1,0-3,2	1,4-4,3
Tarbitav võimsus (min-max)	W	80-1100	120-1650
Jahutuskoormus (Pdesignc)	kW	2,6	3,3
Energiatõhusus (SEER)	-	8,5	8,5
Energiatõhususe klass	-	A+++	A+++
Kütmisest - üldiselt			
Nimivõimsus	kW	2,9	3,8
	kBTU/h	10	13
Tarbitav võimsus nimivõimsusel	W	674	969
Võimsus (min-max)	kW	0,8-3,4	1,1-4,4
Tarbitav võimsus (min-max)	W	70-990	110-1480
Kütmise - jahedam kliima			
Küttekoormus (Pdesignh)	kW	3,1	3,8
Energiatõhusus (SEER)	-	3,4	3,4
Energiatõhususe klass	-	A	A
Kütmise - keskmine kliima			
Küttekoormus (Pdesignh)	kW	2,6	2,6
Energiatõhusus (SEER)	-	4,2	4,3
Energiatõhususe klass	-	A+	A+
Kütmise - soojem kliima			
Küttekoormus (Pdesignh)	kW	2,5	2,6
Energiatõhusus (SEER)	-	5,4	5,8
Energiatõhususe klass	-	A+++	A+++
Üldist			
Elektritoide	V/Hz	220-240 / 50	220-240 / 50
Max. võimsustarve	W	2150	2150
Max voolutarve	A	10	10
Külmaaine	-	R32	R32
Külmaaine täitekogus	G	620	620
Nimirõhk	MPa	4,3/1,7	4,3/1,7
Siseüksus			
Plahvatuskindel keraamiline kaitse emaplaadil	-	T 3,15 A/250 V	T 3,15 A/250 V
Vooluhulk (kõrge/keskmine/madal)	m ³ /h	510/360/300	520/370/310
Helirõhu tase (kõrge/keskmine/madal/müravähendus)	dB(A)	37/32/22/21	37/32/22/21
Müra võimsustase	dB(A)	56	60
Lubatud ümbritseva keskkonna temperatuur (jahutamine/kütmise)	°C	16...32/0...30	16...32/0...30
Netokaal	kg	8,7	8,7
Välisseade			
Plahvatuskindel keraamiline kaitse emaplaadil	-	T 20 A/250 V	T 20 A/250 V
Vooluhulk	m ³ /h	2150	2200
Müratase	dB(A)	55,5	55,0
Müra võimsustase	dB(A)	60	64
Lubatud ümbritseva keskkonna temperatuur (jahutamine/kütmise)	°C	-15...50/-15...24	-15...50/-15...24
Netokaal	kg	26,2	26,4

Tab. 12

Sommaire

1	Explication des symboles et mesures de sécurité	82
1.1	Explications des symboles	82
1.2	Consignes générales de sécurité	83
1.3	Remarques relatives à cette notice	83
2	Informations sur le produit	84
2.1	Déclaration de conformité	84
2.2	Contenu de livraison	84
2.3	Dimensions et distances minimales	84
2.3.1	Unité intérieure et unité extérieure	84
2.3.2	Conduites de fluide frigorigène	84
2.4	Indications relatives au réfrigérant	84
3	Installation	85
3.1	Avant l'installation	85
3.2	Exigences requises pour le lieu d'installation	85
3.3	Montage des appareils	85
3.3.1	Monter l'unité intérieure	85
3.3.2	Monter l'unité extérieure	85
3.4	Raccordement des conduites	86
3.4.1	Raccorder les conduites de réfrigérant aux unités intérieure et extérieure	86
3.4.2	Raccorder l'écoulement des condensats à l'unité intérieure	86
3.4.3	Charger l'installation et contrôler l'étanchéité	86
3.5	Raccordement électrique	87
3.5.1	Remarques générales	87
3.5.2	Raccorder l'unité intérieure	87
3.5.3	Raccorder l'unité extérieure	87
4	Mise en service	88
4.1	Liste de contrôle pour la mise en service	88
4.2	Contrôle du fonctionnement	88
4.3	Remise à l'exploitant	88
5	Élimination des défauts	88
5.1	Défauts avec affichage	88
5.2	Défauts sans affichage	89
6	Protection de l'environnement et recyclage	90
7	Déclaration de protection des données	90
8	Caractéristiques techniques	91

1 Explication des symboles et mesures de sécurité

1.1 Explications des symboles

Avertissements

Les mots de signalement des avertissements caractérisent le type et l'importance des conséquences éventuelles si les mesures nécessaires pour éviter le danger ne sont pas respectées.

Les mots de signalement suivants sont définis et peuvent être utilisés dans le présent document :



DANGER signale la survenue d'accidents graves à mortels en cas de non respect.



AVERTISSEMENT signale le risque de dommages corporels graves à mortels.



PRUDENCE signale le risque de dommages corporels légers à moyens.





AVIS signale le risque de dommages matériels.

Informations importantes



Les informations importantes ne concernant pas de situations à risques pour l'homme ou le matériel sont signalées par le symbole d'info indiqué.

Symbole	Signification
	Avertissement concernant les substances inflammables : le réfrigérant R32 contenu dans ce produit est un gaz dont l'inflammabilité et la toxicité (A2L ou A2) sont moindres.
	La maintenance doit être effectuée par une personne qualifiée dans le respect des consignes de la notice de maintenance.
	En fonctionnement, respecter les consignes de la notice d'utilisation.

Tab. 1

1.2 Consignes générales de sécurité

Consignes pour le groupe cible

Cette notice d'installation s'adresse aux spécialistes en technique de froid, génie climatique et technique électronique. Les consignes de toutes les notices concernant l'installation doivent être respectées. Le non-respect peut entraîner des dommages matériels, des dommages corporels, voire la mort.

- ▶ Lire les notices d'installation de tous les composants de l'installation avant l'installation.
- ▶ Respecter les consignes de sécurité et d'avertissement.
- ▶ Respecter les règlements nationaux et locaux, ainsi que les règles techniques et les directives.
- ▶ Documenter les travaux effectués.

Utilisation conforme à l'usage prévu

L'unité intérieure convient pour l'installation à l'intérieur du bâtiment avec raccordement sur une unité extérieure et d'autres composants du système, par ex. régulations.

L'unité extérieure convient pour l'installation à l'extérieur du bâtiment avec raccordement sur une ou plusieurs unités intérieures et d'autres composants du système, par ex. régulations.

Toute autre utilisation n'est pas conforme. Une utilisation non conforme et tous dégâts qui en résulteraient sont exclus de la garantie.

Pour une installation sur des sites spéciaux (parking souterrain, pièces techniques, balcon ou sur toute surface semi-ouverte) :

- ▶ Tenir tout d'abord compte des exigences requises pour le lieu d'installation figurant dans la documentation technique.

Risques généraux dus au réfrigérant

- ▶ Cet appareil est rempli de réfrigérant R32. Le fluide frigorigène peut former des gaz toxiques en contact avec du feu.
- ▶ Aérer la pièce à fond si du réfrigérant s'échappe au cours de l'installation.
- ▶ Contrôler l'étanchéité de l'installation après l'installation.
- ▶ Aucune autre substance que le réfrigérant indiqué (R32) ne doit pénétrer dans le circuit du réfrigérant.

Sécurité des appareils électriques à usage domestique et utilisations similaires

Pour éviter les risques dus aux appareils électriques, les prescriptions suivantes s'appliquent conformément à la norme EN 60335-1 :

«Cet appareil peut être utilisé par des enfants à partir de 8 ans ainsi que par des personnes aux capacités physiques, sensorielles ou mentales réduites ou dénuées d'expérience ou de connaissance, s'ils (si elles) sont correctement surveillé(e)s ou si des instructions relatives à l'utilisation de l'appareil en toute sécurité leur ont été données et si les risques encourus ont été appréhendés. Les enfants ne doivent pas jouer avec l'appareil. Le nettoyage et l'entretien ne doivent pas être exécutés par des enfants sans surveillance.»

«Si le raccordement au réseau électrique est endommagé, il doit être remplacé par le fabricant, son service après-vente ou une personne disposant d'une qualification similaire pour éviter tout danger.»

Remise à l'exploitant

Initier l'exploitant à l'utilisation et aux conditions de fonctionnement du climatiseur au moment de la réception.

- ▶ Expliquer la commande – en insistant particulièrement sur toutes les opérations déterminantes pour la sécurité.
- ▶ Prêter particulièrement attention aux points suivants :
 - La transformation et la réparation doivent uniquement être réalisées par une entreprise qualifiée.
 - Une révision annuelle au minimum ainsi qu'un nettoyage et une maintenance en fonction des besoins sont nécessaires pour assurer un fonctionnement sûr et écologique.
- ▶ Indiquer les conséquences possibles (dommages corporels voire danger de mort ou dommages matériels) liées à une révision, un nettoyage et une maintenance non effectués ou incorrects.
- ▶ Remettre à l'exploitant les notices d'installation et d'utilisation en le priant de les conserver.

1.3 Remarques relatives à cette notice

Les illustrations sont regroupées en fin de document. Le texte contient des renvois vers les illustrations.

Selon les modèles, les produits peuvent différer des représentations figurant dans cette notice.

2 Informations sur le produit

2.1 Déclaration de conformité

La fabrication et le fonctionnement de ce produit répondent aux directives européennes et nationales en vigueur.

 Le marquage CE prouve la conformité du produit avec toutes les prescriptions européennes légales, qui prévoient la pose de ce marquage.

Le texte complet de la déclaration de conformité est disponible sur Internet : www.bosch-chauffage.fr.

2.2 Contenu de livraison

Légende de la figure 1:

- [1] Unité extérieure (chargée de réfrigérant)
- [2] Unité intérieure (remplie d'azote)
- [3] Filtre catalyseur à froid (noir) et biofiltre (vert)
- [4] Coude d'écoulement avec joint (pour unité extérieure avec support au sol ou mural)
- [5] Télécommande
- [6] Support de la commande à distance avec vis de fixation
- [7] Matériel de fixation (5 vis et 5 chevilles)
- [8] Dossier de documentation technique pour la documentation produit
- [9] Câble de communication à 5 fils (accessoire en option)
- [10] 4 plots antivibratiles pour l'unité extérieure

2.3 Dimensions et distances minimales

2.3.1 Unité intérieure et unité extérieure

Figures 2 à 4.

2.3.2 Conduites de fluide frigorigène

Légende de la figure 5:

- [1] Tuyau de gaz
- [2] Tuyau de liquide
- [3] Coude en forme de siphon comme séparateur d'huile



Si l'unité extérieure est placée plus haut que l'unité intérieure, prévoir un coude en forme de siphon côté gaz au maximum après 6 m et un autre coude en forme de siphon tous les 6 m (→ fig. 5, [1]).

- Respecter la longueur maximale du tuyau et la différence de hauteur maximale entre les unités intérieure et extérieure.

	Longueur maximale du tuyau ¹⁾ [m]	Différence maximale de hauteur ²⁾ [m]
CL5000i 26 E	≤ 25	≤ 10
CL5000i 35 E	≤ 25	≤ 10

1) Côté gaz ou côté liquide

2) Mesuré d'un bord inférieur à un autre.

Tab. 2 Longueur de tuyau et différence de hauteur

Type d'appareil	Diamètre du tuyau	
	Côté liquide [mm]	Côté gaz [mm]
CL5000i 26 E	6,35 (1/4")	9,53 (3/8")
CL5000i 35 E	6,35 (1/4")	9,53 (3/8")

Tab. 3 Diamètre du tuyau en fonction du type d'appareil

Diamètre de la liaison [mm]	Diamètre alternatif de la liaison [mm]
6,35 (1/4")	6
9,53 (3/8")	10

Tab. 4 Diamètre alternatif des liaisons

Spécification des liaisons	
Longueur min. du tuyau	3 m
Longueur standard du tuyau	5 m
Réfrigérant supplémentaire si la longueur du tuyau est supérieure à 5 m	12 g/m
Épaisseur du tuyau	≥ 0,8 mm
Épaisseur de l'isolation thermique	≥ 6 mm
Matériau de l'isolation thermique	Mousse polyéthylène

Tab. 5

2.4 Indications relatives au réfrigérant

Cet appareil **contient des gaz à effet de serre fluorés** pour réfrigérant. Cet appareil est hermétiquement scellé. Les informations relatives au réfrigérant conformément au décret européen n° 517/2014 sur les gaz fluorés à effet de serre figurent dans la notice d'utilisation de l'appareil.



Remarque pour l'installateur : lorsque vous faites l'appoint de réfrigérant, veuillez reporter la charge additionnelle ainsi que le volume total de réfrigérant dans le tableau «Indications relatives au réfrigérant» dans la notice d'utilisation.

3 Installation

3.1 Avant l'installation



PRUDENCE

Risque d'accident dû aux arêtes vives !

- ▶ Porter des gants de protection pour l'installation.



PRUDENCE

Risques de brûlures !

Pendant le fonctionnement, les conduites deviennent très chaudes.

- ▶ S'assurer que les conduites sont refroidies avant de les toucher.
- ▶ Vérifier si le contenu de la livraison est en bon état.
- ▶ Vérifier si l'on entend un sifflement dû à une dépression en ouvrant les tuyaux de l'unité intérieure.

3.2 Exigences requises pour le lieu d'installation

- ▶ Respecter les distances minimales (→ fig. 2 à 3).

Unité intérieure

- ▶ Ne pas installer l'unité intérieure dans une pièce où des sources d'allumage ouvertes fonctionnent (par ex. flammes, appareil à gaz en marche ou un chauffage électrique en marche).
- ▶ Le lieu d'installation ne doit pas être situé à une altitude supérieure à 2000 m au-dessus du niveau de la mer.
- ▶ L'arrivée et la sortie d'air doivent être dégagées de tout obstacle pour que l'air puisse circuler librement. Dans le cas contraire, il peut y avoir des pertes de puissance et un niveau sonore plus élevé.
- ▶ Télévision, radio et appareils similaires doivent être placés à au moins 1 m de l'appareil et de la commande à distance.
- ▶ Pour le montage de l'unité intérieure, choisir un mur qui amortit les vibrations.
- ▶ Prendre en compte la surface minimale de la pièce.

Type d'appareil	Hauteur d'installation [m]	Surface minimale de la pièce [m ²]
CL5000iU W 26 E	≥ 1,8	≥ 4
CL5000iU W 35 E		

Tab. 6 Surface minimale de la pièce

Si la hauteur est inférieure, la surface au sol doit être proportionnellement plus grande.

Unité extérieure

- ▶ Ne pas soumettre l'unité extérieure à de la vapeur d'huile de machine, des sources de vapeurs chaudes, du gaz sulfureux, etc.
- ▶ Ne pas installer l'unité extérieure à proximité immédiate d'eau ou de vent marin.
- ▶ L'unité extérieure doit toujours être exempte de neige.
- ▶ La circulation d'air vicié ou les bruits de fonctionnement ne doivent pas perturber.
- ▶ L'air doit pouvoir circuler facilement autour de l'unité extérieure mais l'appareil ne doit pas être soumis à des vents forts.
- ▶ Les condensats qui se forment en cours de marche doivent pouvoir être évacués facilement. Si nécessaire, poser un tuyau d'évacuation. Dans les régions froides, la pose d'un tuyau d'évacuation n'est pas conseillé à cause des risques de gel.
- ▶ Poser l'unité extérieure sur un support stable.

3.3 Montage des appareils

AVIS

Dommages matériels dus à un montage non professionnel !

Un montage non conforme peut provoquer la chute de la paroi de l'appareil.

- ▶ Monter l'appareil sur un mur fixe et plat. Le mur doit pouvoir porter le poids de l'appareil.
- ▶ N'utiliser que des vis et chevilles adaptées au type de paroi et au poids de l'appareil.

3.3.1 Monter l'unité intérieure

- ▶ Ouvrir le carton dans sa partie supérieure et retirer l'unité intérieure par le haut (→ fig. 6).
- ▶ Poser l'unité intérieure avec les formes moulées de l'emballage sur le côté avant (→ fig. 7).
- ▶ Dévisser la vis et retirer la plaque de montage sur la partie arrière de l'unité intérieure.
- ▶ Déterminer le lieu de montage en tenant compte des distances minimales à respecter (→ fig. 2).
- ▶ Fixer la plaque de montage avec une vis et une cheville en haut au milieu du mur et la positionner horizontalement (→ fig. 8).
- ▶ Fixer la plaque de montage avec quatre autres vis et chevilles pour qu'elle repose à plat au mur.
- ▶ Percer un passage mural pour la tuyauterie (position recommandée du passage mural derrière l'unité intérieure → fig. 9).
- ▶ Si nécessaire, modifier la position de l'écoulement des condensats (→ fig. 10).



Dans la plupart des cas, les raccords filetés pour tube se trouvent derrière l'unité intérieure. Nous recommandons de rallonger les tubes avant d'accrocher l'unité intérieure.

- ▶ Poser les raccords de tubes comme indiqué au chapitre 3.4.
- ▶ Le cas échéant, courber le tube dans la direction souhaitée et percer une ouverture sur le côté de l'unité intérieure (→ fig. 12).
- ▶ Faire passer le tube par le mur et accrocher l'unité intérieure sur la plaque de montage (→ fig. 13).
- ▶ Relever le couvercle supérieur et retirer l'un des deux inserts de filtres (→ fig. 14).
- ▶ Introduire le filtre joint à la livraison dans l'insert du filtre et remonter ce dernier.

Si l'unité intérieure doit être retirée de la plaque de montage :

- ▶ Tirer la partie inférieure de l'habillage dans la zone des deux évidements vers le bas et tirer l'unité intérieure vers l'avant (→ fig. 15).

3.3.2 Monter l'unité extérieure

- ▶ Positionner le carton vers le haut.
- ▶ Découper et retirer les bandes de fermeture.
- ▶ Retirer le carton par le haut et enlever l'emballage.
- ▶ Selon le type d'installation, préparer et monter un support au sol ou mural.
- ▶ Mettre en place ou accrocher l'unité extérieure en utilisant les plots antivibratiles fournis ou à charge du client pour les pieds.
- ▶ Si l'installation est réalisée avec un support au sol ou mural, monter l'angle d'écoulement fourni avec joint (→ fig. 16).
- ▶ Retirer le cache pour les raccords de tuyaux (→ fig. 17).
- ▶ Poser les raccords de tubes comme indiqué au chapitre 3.4.
- ▶ Remonter le cache.

3.4 Raccordement des conduites

3.4.1 Raccorder les conduites de réfrigérant aux unités intérieure et extérieure.



PRUDENCE

Fuites de réfrigérant dues à des raccords non étanches

Si les raccords des tuyaux ne sont pas posés de manière correcte, du réfrigérant peut s'échapper. Les raccords mécaniques réutilisables et les raccords métalliques avec cône d'adaptation ne sont pas autorisés à l'intérieur.

- ▶ Ne serrer les raccords métalliques avec cône d'adaptation qu'une seule fois.
- ▶ Une fois desserrés, les raccords métalliques avec cône d'adaptation doivent toujours être reconditionnés.



Les tuyaux en cuivre sont disponibles en unités métriques et en pouces, mais les filetages des écrous du cône sont les mêmes. Les raccords à vis des cônes sur les unités intérieure et extérieure sont déterminés pour les unités en pouces.

- ▶ Si les tuyaux en cuivre utilisés sont en dimensions métriques, remplacer les écrous du cône par des écrous ayant un diamètre adapté (→ tableau 7).

- ▶ Déterminer le diamètre et la longueur de la liaison (→ page 84).
- ▶ Couper le tube avec un coupe-tube (→ fig. 11).
- ▶ Ébarber l'intérieur des extrémités du tube et extraire la limaille en tapant sur le tube.
- ▶ Insérer l'écrou sur le tube.
- ▶ Élargir le tube à l'aide d'une cloche à la dimension indiquée dans le tableau 7.
L'écrou doit pouvoir être repoussé légèrement vers le bord mais pas au-delà.
- ▶ Raccorder le tube et serrer le raccord à vis à fond, avec le couple de serrage indiqué dans le tableau 7.
- ▶ Répéter les étapes indiquées ci-dessus pour le deuxième tube.

AVIS

Diminution de rendement due au transfert de chaleur entre les conduites de réfrigérant

- ▶ Effectuer l'isolation thermique séparément pour chaque conduite de réfrigérant.
- ▶ Poser et fixer l'isolation de tubes.

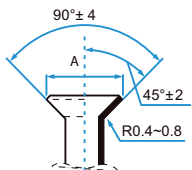
Diamètre extérieur du tube Ø [mm]	Couple de serrage [Nm]	Diamètre de l'ouverture avec cône (A) [mm]	Extrémité du tube avec cône	Filetage prémonté de l'écrou du cône
6,35 (1/4")	18-20	8,4-8,7		3/8"
9,53 (3/8")	32-39	13,2-13,5		3/8"

Tab. 7 Paramètres des raccords de tubes

3.4.2 Raccorder l'écoulement des condensats à l'unité intérieure

Le bac à condensats de l'unité intérieure est équipé de deux raccords. Un tuyau des condensats et un bouchon sont montés en usine, ils peuvent être remplacés (→ fig. 12).

- ▶ Former une pente avec le tuyau des condensats.

3.4.3 Charger l'installation et contrôler l'étanchéité

Contrôle d'étanchéité

Lors du contrôle d'étanchéité, tenir compte des dispositions locales et nationales en vigueur.

- ▶ Retirer les capuchons des trois vannes (→ fig. 18, [1], [2] et [3]).
- ▶ Raccorder le raccord de service [6] et le manomètre [4] à la soupape basse pression [1].
- ▶ Insérer le raccord de service et ouvrir la soupape basse pression [1].
- ▶ Laisser les valves [2] et [3] fermées et remplir l'installation d'azote jusqu'à ce que la pression soit supérieure de 10 % à la pression de service maximale (→ page 91).
- ▶ Vérifier si la pression est la même au bout de 10 minutes.
- ▶ Laisser échapper de l'azote jusqu'à ce que la pression de service maximale soit atteinte.
- ▶ Vérifier si la pression est la même après au moins 1 heure.
- ▶ Laisser s'échapper de l'azote.

Remplissage de l'installation

AVIS

Dysfonctionnement dû au mauvais réfrigérant

L'unité extérieure est remplie de réfrigérant R32 en usine.

- ▶ S'il faut faire l'appoint, ne faire l'appoint qu'avec le même réfrigérant. Ne pas mélanger différents types de réfrigérants.
- ▶ Évacuer et sécher l'installation avec une pompe à vide (→ fig. 18, [5]) jusqu'à atteindre env. -1 bar (ou env. 500 microns).
- ▶ Ouvrir la soupape supérieure [3] (côté liquide).
- ▶ Vérifier à l'aide du manomètre [4] si le débit est dégagé.
- ▶ Ouvrir la valve inférieure [2] (côté gaz).
Le réfrigérant se disperse dans l'installation.
- ▶ Vérifier ensuite la pression.
- ▶ Dévisser le raccord de service [6] et fermer la soupape basse pression [1].
- ▶ Retirer la pompe à vide, le manomètre et le raccord de service.
- ▶ Remettre les capuchons des soupapes en place.
- ▶ Remettre le cache des raccords de tuyaux sur l'unité extérieure.

3.5 Raccordement électrique

3.5.1 Remarques générales



AVERTISSEMENT

Danger de mort par électrocution !

Tout contact avec des pièces électriques sous tension peut provoquer une électrocution.

- ▶ Avant d'intervenir sur les pièces électriques : couper l'alimentation électrique (fusible / disjoncteur) sur tous les pôles et la sécuriser contre toute réactivation accidentelle.
- ▶ Les travaux réalisés sur l'installation électrique ne doivent être effectués que par un électricien qualifié.
- ▶ Respecter les mesures de protection émanant des prescriptions nationales et internationales.
- ▶ En cas de risque pour la sécurité au niveau de la tension de réseau ou en cas de court-circuit pendant l'installation, informer l'exploitant par écrit et ne pas installer les appareils avant que le problème ne soit résolu.
- ▶ Effectuer tous les raccordements électriques selon le schéma de connexion électrique.
- ▶ Ne couper l'isolation des câbles qu'avec un outil spécial.
- ▶ Ne pas raccorder d'autres utilisateurs au raccordement secteur de l'appareil.
- ▶ Ne pas intervertir phase et neutre. Ceci peut provoquer des dysfonctionnements.
- ▶ Si le raccordement au réseau électrique est fixe, installer un parasurtenseur et un fusible déterminé pour 1,5 fois la puissance absorbée maximale de l'appareil.
- ▶ Pour les appareils dotés d'un raccordement au réseau électrique fixe et acceptant un courant de fuite supérieur à 10 mA, nous recommandons l'installation d'un interrupteur de sécurité (RCD) avec un dispositif à courant différentiel résiduel de max. 30 mA.

3.5.2 Raccorder l'unité intérieure

L'unité intérieure est raccordée à l'unité extérieure via un câble de communication à 5 fils de type H07RN-F. La section du conducteur du câble de communication doit mesurer au minimum 1,5 mm².

AVIS

Dommages matériels dus à une unité intérieure mal raccordée

L'unité intérieure est alimentée par l'unité extérieure.

- ▶ Ne raccorder l'unité intérieure qu'à l'unité extérieure.

Pour raccorder le câble de communication :



- ▶ Soulever le cache supérieur (→ fig. 19).
- ▶ Retirer la vis et enlever le cache sur le panneau de commande.
- ▶ Retirer la vis et enlever le cache [1] de la borne (→ fig. 20).
- ▶ Percer un passe-câble [3] à l'arrière de l'unité intérieure et faire passer le câble.
- ▶ Fixer le câble sur le serre-câble [2] et le raccorder aux bornes W, 1(L), 2(N), S et .
- ▶ Noter l'affectation des fils aux bornes de raccordement.
- ▶ Refixer les caches.
- ▶ Amener le câble jusqu'à l'unité extérieure.

3.5.3 Raccorder l'unité extérieure

L'unité extérieure est raccordée à l'unité intérieure à l'aide d'un câble électrique (à 3 fils) et du câble de communication (à 5 fils). Utiliser les câbles de type H07RN-F avec une section du conducteur suffisante et sécuriser le raccordement au réseau électrique avec un fusible (→ tabl. 8).

Unité extérieure	Protection du réseau	Section du conducteur	
		Câble électrique	Câble de communication
CL5000i 26 E	13 A	≥ 1,5 mm ²	≥ 1,5 mm ²
CL5000i 35 E	13 A	≥ 1,5 mm ²	≥ 1,5 mm ²

Tab. 8

- ▶ Retirer la vis et enlever le cache du raccord électrique (→ fig. 21).
- ▶ Fixer le câble de communication sur le serre-câble et aux bornes de raccordement W, 1(L), 2(N), S et  (affectation des fils aux bornes de raccordement comme pour l'unité intérieure) (→ fig. 22).
- ▶ Fixer le câble électrique sur le serre-câble et le raccorder aux bornes de raccordement L, N et .
- ▶ Refixer le cache.

4 Mise en service

4.1 Liste de contrôle pour la mise en service

1	L'unité extérieure et l'unité intérieure sont montées de manière conforme.	
2	Les tubes sont <ul style="list-style-type: none"> • raccordés, • isolés, • soumis à un contrôle d'étanchéité de manière conforme. 	
3	L'écoulement des condensats conforme a été effectué et testé.	
4	Le raccordement électrique est exécuté de manière conforme. <ul style="list-style-type: none"> • L'alimentation électrique est dans la plage normale • Le conducteur de mise à la terre est monté de manière conforme • Le câble de raccordement est fixé au bornier 	
5	Tous les caches sont en place et fixés.	
6	Le déflecteur d'air de l'unité intérieure est monté correctement et le servomoteur est enclenché.	

Tab. 9

4.2 Contrôle du fonctionnement

Après avoir terminé l'installation ainsi que le contrôle d'étanchéité et le raccordement électrique, le système peut être testé :

- ▶ Etablir l'alimentation électrique.
- ▶ Enclencher l'unité intérieure avec la commande à distance.
- ▶ Appuyer sur la touche **Mode** pour régler le mode refroidissement (❄).
- ▶ Appuyer sur la touche flèche (✓) pour régler la température la plus faible.
- ▶ Tester le mode refroidissement pendant 5 minutes.
- ▶ Appuyer sur la touche **Mode** pour régler le mode chauffage (🔥).
- ▶ Appuyer sur la touche flèche (^) pour régler la température la plus élevée.
- ▶ Tester le mode chauffage pendant 5 minutes.
- ▶ Garantir la liberté de déplacement du déflecteur d'air.



Si la température ambiante est inférieure à 17 °C, le mode refroidissement doit être enclenché manuellement. Ce mode manuel est prévu pour les tests et les cas d'urgence.

- ▶ Normalement, toujours utiliser la commande à distance.

Pour enclencher le mode refroidissement manuellement :

- ▶ Désactiver l'unité intérieure.
- ▶ Avec un objet fin, appuyer sur la touche du mode refroidissement manuel (→ fig. 23).
- ▶ Appuyer sur la touche **Mode** de la commande à distance pour quitter le mode refroidissement réglé manuellement.



Le fonctionnement manuel dans un système avec climatiseur MultiSplit est impossible.

4.3 Remise à l'exploitant

- ▶ Lorsque le système est installé, remettre la notice d'installation au client.
- ▶ Lui expliquer la commande du système à l'aide de la notice d'utilisation.
- ▶ Recommander au client de lire la notice d'utilisation attentivement.

5 Elimination des défauts

5.1 Défauts avec affichage



AVERTISSEMENT

Danger de mort par électrocution !

Tout contact avec des pièces électriques sous tension peut provoquer une électrocution.

- ▶ Avant d'intervenir sur les pièces électriques : couper l'alimentation électrique (fusible / disjoncteur) sur tous les pôles et la sécuriser contre toute réactivation accidentelle.

Si un défaut survient en cours de fonctionnement, l'écran affiche un code erreur (par ex. EH 02).

Si un défaut persiste pendant plus de 10 minutes :

- ▶ Couper l'alimentation électrique pendant un bref moment puis remettre l'unité intérieure en marche.

Si un défaut ne peut pas être éliminé :

- ▶ Contacter le service après-vente et indiquer le code de défaut et les paramètres de l'appareil.

Code de défaut	Cause possible
EC 07	Vitesse de rotation du ventilateur de l'unité extérieure en dehors de la plage normale
EC 51	Défaut de paramètre dans l'EEPROM de l'unité extérieure
EC 52	Défaut de sonde de température sur T3 (bobine du condenseur)
EC 53	Défaut de sonde de température sur T4 (température extérieure)
EC 54	Défaut de sonde de température sur TP (conduite d'écoulement du compresseur)
EC 56	Défaut de sonde de température sur T2B (sortie de la bobine de l'évaporateur ; climatiseur Multisplit uniquement)
EH 0A	Défaut de paramètre dans l'EEPROM de l'unité intérieure
EH 00	
EH 0b	Défaut de communication entre le circuit imprimé principal de l'unité intérieure et l'écran
EH 02	Défaut lors de la reconnaissance du signal de passage par zéro
EH 03	Vitesse de rotation du ventilateur de l'unité intérieure en dehors de la plage normale
EH 60	Défaut de sonde de température sur T1 (température ambiante)
EH 61	Défaut de sonde de température sur T2 (milieu de la bobine de l'évaporateur)
EL 0C ¹⁾	Pas assez de réfrigérant ou fuite de réfrigérant ou défaut de sonde de température sur T2
EL 01	Défaut de communication entre les unités intérieure et extérieure
PC 00	Défaut sur le module IPM ou le disjoncteur IGBT
PC 01	Protection contre la surtension ou la sous-tension
PC 02	Protection température sur le compresseur ou protection contre la surchauffe sur le module IPM ou protection contre la surpression
PC 03	Protection contre la dépression
PC 04	Défaut sur le module du compresseur inverseur
PC 08	Protection contre la surcharge de courant
PC 40	Défaut de communication entre le circuit imprimé principal de l'unité extérieure et le circuit imprimé principal de l'entraînement du compresseur
--	Conflit des modes de fonctionnement des unités intérieures ; les modes de fonctionnement des unités intérieures et de l'unité extérieure doivent correspondre.

1) Détection des fuites inactive pour un système avec climatiseur Multisplit.

Tab. 10

5.2 Défauts sans affichage

Perturbation	Cause possible	Solution
La puissance de l'unité intérieure est trop faible.	Echangeur thermique des unités intérieure ou extérieure encrassé.	► Nettoyer l'échangeur thermique des unités intérieure ou extérieure.
	Trop peu de réfrigérant	► Contrôler l'étanchéité des tubes, les étanchéifier si nécessaire. ► Rajouter du fluide frigorigène.
Les unités intérieure ou extérieure ne fonctionnent pas.	Pas de courant	► Vérifier le branchement électrique. ► Enclencher l'unité intérieure.
	Disjoncteur différentiel de courant de défaut ou fusible monté dans l'appareil ¹⁾ s'est déclenché.	► Vérifier le branchement électrique. ► Vérifier le disjoncteur différentiel de courant de défaut et le fusible.
L'unité extérieure ou l'unité intérieure démarre et s'interrompt sans arrêt.	Trop peu de réfrigérant dans le système.	► Contrôler l'étanchéité des tubes, les étanchéifier si nécessaire. ► Rajouter du fluide frigorigène.
	Trop de réfrigérant dans le système.	Retirer le réfrigérant à l'aide d'un appareil de récupération du réfrigérant.
	Humidité ou impuretés dans le circuit de réfrigérant.	► Vidanger le circuit de réfrigérant. ► Faire l'appoint de réfrigérant.
	Variations de tension trop fortes.	► Monter un régulateur de tension.
	Le compresseur est défectueux.	► Remplacer le compresseur.

1) Un fusible pour le disjoncteur est présent dans le circuit imprimé principal. La spécification est inscrite sur le circuit imprimé principal et se trouve également dans les caractéristiques techniques à la page 91. Utiliser uniquement des fusibles en céramique anti-explosion.

Tab. 11

6 Protection de l'environnement et recyclage

La protection de l'environnement est un principe de base du groupe Bosch. Nous accordons une importance égale à la qualité de nos produits, à leur rentabilité et à la protection de l'environnement. Les lois et prescriptions concernant la protection de l'environnement sont strictement observées. Pour la protection de l'environnement, nous utilisons, tout en respectant les aspects économiques, les meilleurs technologies et matériaux possibles.

Emballages

En matière d'emballages, nous participons aux systèmes de mise en valeur spécifiques à chaque pays, qui visent à garantir un recyclage optimal. Tous les matériaux d'emballage utilisés respectent l'environnement et sont recyclables.

Appareils usagés

Les appareils usés contiennent des matériaux qui peuvent être réutilisés. Les composants se détachent facilement. Les matières synthétiques sont marquées. Ceci permet de trier les différents composants en vue de leur recyclage ou de leur élimination.

Appareils électriques et électroniques usagés



Ce symbole signifie que le produit ne doit pas être éliminé avec les autres déchets, mais doit être acheminé vers des points de collecte de déchets pour le traitement, la collecte, le recyclage et l'élimination.

Le symbole s'applique aux pays concernés par les règlements sur les déchets électroniques, par ex. la « Directive européenne 2012/19/CE sur les appareils électriques et électroniques usagés ». Ces règlements définissent les conditions-cadres qui s'appliquent à la reprise et au recyclage des appareils électroniques usagés dans certains pays.

Comme les appareils électroniques peuvent contenir des substances dangereuses, ils doivent être recyclés de manière responsable pour réduire les éventuels dommages environnementaux et risques pour la santé humaine. De plus, le recyclage des déchets électroniques contribue à préserver les ressources naturelles.

Pour de plus amples informations sur l'élimination écologique des appareils électriques et électroniques usagés, veuillez contacter l'administration locale compétente, les entreprises chargées de l'élimination des déchets ou les revendeurs, auprès desquels le produit a été acheté.

Des informations complémentaires sont disponibles ici : www.weee.bosch-thermotechnology.com/

Fluide frigorigène R32



L'appareil contient un gaz à effet de serre fluoré R32 (potentiel de réchauffement global 675¹⁾) dont l'inflammabilité et la toxicité sont moindres (A2L ou A2).

Le volume contenu est indiqué sur la plaque signalétique de l'unité extérieure.

Les réfrigérants sont un danger pour l'environnement et doivent être collectés et recyclés séparément.

7 Déclaration de protection des données



Nous, [FR] elm.leblanc S.A.S., 124-126 rue de Stalingrad, 93711 Drancy Cedex, France, [BE] Bosch Thermotechnology n.v./s.a., Zandvoortstraat 47, 2800 Mechelen, Belgique, [LU] Ferroknepper Buderus S.A., Z.I. Um Monkeler, 20, Op den Drieschen, B.P.201 L-4003 Esch-sur-Alzette,

Luxembourg, traitons les informations relatives au produit et à son installation, l'enregistrement du produit et les données de l'historique du client pour assurer la fonctionnalité du produit (art. 6 (1) phrase 1 (b) du RGPD), pour remplir notre mission de surveillance et de sécurité du produit (art. 6 (1) phrase 1 (f) RGPD), pour protéger nos droits en matière de garantie et d'enregistrement de produit (art. 6 (1) phrase 1 (f) du RGPD), pour analyser la distribution de nos produits et pour fournir des informations et des offres personnalisées en rapport avec le produit (art. 6 (1) phrase 1 (f) du RGPD). Pour fournir des services tels que les services de vente et de marketing, la gestion des contrats, le traitement des paiements, la programmation, l'hébergement de données et les services d'assistance téléphonique, nous pouvons exploiter les données et les transférer à des prestataires de service externes et/ou à des entreprises affiliées à Bosch. Dans certains cas, mais uniquement si une protection des données appropriée est assurée, les données à caractère personnel peuvent être transférées à des destinataires en dehors de l'Espace économique européen. De plus amples informations sont disponibles sur demande. Vous pouvez contacter notre responsable de la protection des données à l'adresse suivante : Data Protection Officer, Information Security and Privacy (C/ISP), Robert Bosch GmbH, Postfach 30 02 20, 70442 Stuttgart, ALLEMAGNE.

Vous avez le droit de vous opposer à tout moment au traitement de vos données à caractère personnel conformément à l'art. 6 (1) phrase 1 (f) du RGPD pour des motifs qui vous sont propres ou dans le cas où vos données personnelles sont utilisées à des fins de marketing direct. Pour exercer votre droit, contactez-nous via l'adresse [FR] privacy.ttfr@bosch.com, [BE] privacy.ttbe@bosch.com, [LU] DPO@bosch.com. Pour de plus amples informations, veuillez scanner le QR code.

1) conformément à l'annexe I de l'ordonnance (UE) n° 517/2014 du Parlement Européen et du Conseil du 16 Avril

8 Caractéristiques techniques

Unité intérieure Unité extérieure		CL5000iU W 26 E CL5000i 26 E	CL5000iU W 35 E CL5000i 35 E
Refroidissement			
Puissance nominale	kW	2,6	3,5
	kBTU/h	9	12
Puissance absorbée à puissance nominale	W	659	1004
Puissance (mini. - maxi.)	kW	1,0-3,2	1,4-4,3
Puissance absorbée (mini. - maxi.)	W	80-1100	120-1650
Charge de refroidissement (Pdesignc)	kW	2,6	3,3
Efficacité énergétique (SEER)	-	8,5	8,5
Classe d'efficacité énergétique	-	A+++	A+++
Chauffage - généralités			
Puissance nominale	kW	2,9	3,8
	kBTU/h	10	13
Puissance absorbée à puissance nominale	W	674	969
Puissance (mini. - maxi.)	kW	0,8-3,4	1,1-4,4
Puissance absorbée (mini. - maxi.)	W	70-990	110-1480
Chauffage - climat plus froid			
Charge thermique (Pdesignh)	kW	3,1	3,8
Efficacité énergétique (SCOP)	-	3,4	3,4
Classe d'efficacité énergétique	-	A	A
Chauffage - climat moyen			
Charge thermique (Pdesignh)	kW	2,6	2,6
Efficacité énergétique (SCOP)	-	4,2	4,3
Classe d'efficacité énergétique	-	A+	A+
Chauffage - climat plus chaud			
Charge thermique (Pdesignh)	kW	2,5	2,6
Efficacité énergétique (SCOP)	-	5,4	5,8
Classe d'efficacité énergétique	-	A+++	A+++
Généralités			
Alimentation électrique	V / Hz	220-240 / 50	220-240 / 50
Puissance absorbée maxi.	W	2150	2150
Puissance absorbée maxi.	A	10	10
Réfrigérant	-	R32	R32
Quantité de remplissage du réfrigérant	g	620	620
Pression nominale	MPa	4,3/1,7	4,3/1,7
Unité intérieure			
Fusible en céramique anti-explosion sur le circuit imprimé principal	-	T 3,15 A/250 V	T 3,15 A/250 V
Débit (élevé/moyen/faible)	m ³ /h	510/360/300	520/370/310
Niveau sonore (élevé/moyen/bas/réduction sonore)	dB(A)	37/32/22/21	37/32/22/21
Niveau de puissance acoustique	dB(A)	56	60
Température d'ambiance autorisée (refroidissement/chauffage)	°C	16...32/0...30	16...32/0...30
Poids net	kg	8,7	8,7
Unité extérieure			
Fusible en céramique anti-explosion sur le circuit imprimé principal	-	T 20 A/250 V	T 20 A/250 V
Débit volumétrique	m ³ /h	2150	2200
Niveau sonore	dB(A)	55,5	55,0
Niveau de puissance acoustique	dB(A)	60	64
Température d'ambiance autorisée (refroidissement/chauffage)	°C	-15...50/-15...24	-15...50/-15...24
Poids net	kg	26,2	26,4

Tab. 12

Sadržaj

1	Objašnjenje simbola i upute za siguran rad	92
1.1	Objašnjenje simbola	92
1.2	Opće sigurnosne upute	93
1.3	Napomene o ovim uputama	93
2	Podaci o proizvodu	94
2.1	Izjava o usklađenosti	94
2.2	Opseg isporuke	94
2.3	Dimenzije i minimalni razmaci	94
2.3.1	Unutarnja jedinica i vanjska jedinica	94
2.3.2	Vodovi rashladnog sredstva	94
2.4	Podaci o rashladnom sredstvu	94
3	Instalacija	95
3.1	Prije instaliranja	95
3.2	Zahtjevi za mjesto postavljanja	95
3.3	Montaža uređaja	95
3.3.1	Montaža unutarnje jedinice	95
3.3.2	Montaža vanjske jedinice	95
3.4	Priključivanje cjevovoda	96
3.4.1	Priključivanje vodova za rashladno sredstvo na unutarnju i vanjsku jedinicu	96
3.4.2	Priključivanje odvoda kondenzata na unutarnju jedinicu	96
3.4.3	Ispitivanje nepropusnosti i punjenje instalacije	96
3.5	Električni priključak	97
3.5.1	Opće upute	97
3.5.2	Priključak unutarnje jedinice	97
3.5.3	Priključivanje vanjske jedinice	97
4	Stavljanje u pogon	98
4.1	Kontrolna lista za stavljanje u pogon	98
4.2	Test funkcija	98
4.3	Predaja korisniku	98
5	Uklanjanje problema	98
5.1	Smetnje s prikazom	98
5.2	Smetnje bez prikaza	99
6	Zaštita okoliša i zbrinjavanje u otpad	100
7	Napomena o zaštiti podataka	100
8	Tehnički podaci	101

1 Objašnjenje simbola i upute za siguran rad

1.1 Objašnjenje simbola

Upute upozorenja

U uputama za objašnjenje signalne riječi označavaju vrstu i težinu posljedica u slučaju nepridržavanja mjera za uklanjanje opasnosti.

Sljedeće signalne riječi su definirane i mogu biti upotrijebljene u ovom dokumentu:



OPASNOST

OPASNOST znači da će se pojaviti teške do po život opasne ozljede.



UPOZORENJE

UPOZORENJE znači da se mogu pojaviti teške do po život opasne tjelesne ozljede.



OPREZ

OPREZ znači da može doći do lakše ili umjerene tjelesne ozljede.



NAPOMENA

NAPOMENA znači da može doći do materijalne štete.

Važne informacije



Ovim simbolom označene su važne informacije koje ne predstavljaju opasnost za ljude ili stvari.

Simbol	Značenje
	Upozorenje na zapaljive tvari: rashladno sredstvo R32 u ovom proizvodu sadrži plin niske zapaljivosti i niske otrovnosti (A2L ili A2).
	Održavanje treba obavljati kvalificirana osoba koja se pridržava napomena iz uputa za održavanje.
	Tijekom rada slijedite napomene iz uputa za rukovanje.

tab. 1

1.2 Opće sigurnosne upute

Napomene za ciljanu grupu

Ove upute za instalaciju namijenjene su stručnjacima za rashladnu i klimatizacijsku tehnologiju i elektrotehniku. Napomene u svim uputama relevantnima za sustav moraju se poštovati. Nepoštivanje može dovesti do materijalnih šteta i osobnih ozljeda ili opasnosti po život.

- ▶ Prije instalacije pročitajte upute za instalaciju svih sastavnih dijelova sustava.
- ▶ Pridržavajte se uputa za siguran rad i upozorenja.
- ▶ Pridržavajte se nacionalnih i regionalnih propisa, tehničkih pravila i smjernica.
- ▶ Dokumentirajte izvedene radove.

Namjenska upotreba

Unutarnja jedinica namijenjena je instalaciji unutar zgrade s priključkom na vanjsku jedinicu i dodatne dijelove sustava, npr. regulator.

Vanjska jedinica namijenjena je instalaciji izvan zgrade s priključkom na jednu ili više unutarnjih jedinica i dodatne dijelove sustava, npr. regulatori.

Svaka druga primjena nije propisna. Nepravilna uporaba i pritom nastala šteta ne podliježu jamstvu.

Za instalaciju na posebnim mjestima (podzemna garaža, tehničke prostorije, balkon ili drugi poluotvoreni prostori):

- ▶ Prije svega se držiet zahtjeva za mjesto instalacije u tehničkoj dokumentaciji.

Opće opasnosti rashladnog sredstva

- ▶ Ovaj je uređaj napunjen rashladnim sredstvom R32. Plin rashladnog sredstva može stvoriti otrovne plinove u dodiru s vatrom.
- ▶ Ako tijekom instalacije iscuri rashladno sredstvo, temeljito prozračite prostoriju.
- ▶ Nakon instalacije provjerite nepropusnost sustava.
- ▶ U kružni tok rashladnog sredstva ne smije ući nijedna druga tvar osim navedenog rashladnog sredstva (R32).

Sigurnost električnih uređaja za uporabu u kući i slične svrhe

Za izbjegavanje opasnosti od električnih uređaja vrijede sljedeće norme prema EN 60335-1:

„Ovaj uređaj mogu koristiti djeca od 8 godina i osobe sa ograničenim fizičkim, osjetilnim ili mentalnim sposobnostima ili nedostatkom iskustva i znanja samo ako ih se nadzire ili ako su temeljito upućeni u sigurno korištenje uređaja te stoga razumiju moguće opasnosti koje mogu nastati. Djeca se ne smiju igrati uređajem. Čišćenje i održavanje od strane korisnika ne smiju izvoditi djeca bez nadzora.“

„Ako je vod mrežnog priključka oštećen, nadomjestiti ga moraju proizvođač, služba za korisnike ili neka druga kvalificirana osoba, kako bi se izbjegle opasnosti.“

Predaja korisniku

Uputite korisnika prilikom predaje u rukovanje i radne uvjete klima-uređaja.

- ▶ Objasnite rukovanje - pritom posebno naglasite sigurnosno relevantne radnje.
- ▶ Uputite posebice na sljedeće točke:
 - Adaptaciju ili popravak smije izvoditi samo ovlašteni stručnjak.
 - Za siguran i ekološki rad potrebno je najmanje jednom godišnje izvršiti provjeru te po potrebi čišćenje i održavanje.
- ▶ Ukažite na moguće štete (ozljede do opasnosti za život ili materijalne štete) zbog izostanka ili nestručne provjere, čišćenja i održavanja.
- ▶ Predajte korisniku na čuvanje upute za instalaciju i uporabu.

1.3 Napomene o ovim uputama

Sve se slike nalaze na kraju ovih uputa. Tekst sadrži upućivanja na slike. Određeni modeli proizvoda mogu se razlikovati od prikaza u ovim uputama.

2 Podaci o proizvodu

2.1 Izjava o usklađenosti

Po konstrukciji i ponašanju u radu ovaj proizvod odgovara europskim i nacionalnim standardima.

 "CE" oznaka sukladnosti potvrđuje usklađenost proizvoda sa svim primjenjivim pravnim propisima EU, koji predviđaju stavljanje te oznake.

Cjeloviti tekst EU-izjave o sukladnosti dostupan je na internetu: www.bosch-climate.com.hr.

2.2 Opseg isporuke

Legenda uz sl. 1:

- [1] Vanjska jedinica (napunjena rashladnim sredstvom)
- [2] Unutarnja jedinica (napunjena dušikom)
- [3] Filtar za hladni katalizator (crni) i biofiltar (zeleni)
- [4] Odvodni kutnik s brtvom (za vanjsku jedinicu sa stojećom ili zidnom konzolom)
- [5] Daljinski upravljač
- [6] Nosač daljinskog upravljača s vijkom za pričvršćivanje
- [7] Pričvrtni materijal (5 vijaka i 5 učvršćivača)
- [8] Komplet dokumentacije za proizvod
- [9] 5-žilni komunikacijski kabel (neobavezan pribor)
- [10] 4 prigušivača vibracija za vanjsku jedinicu

2.3 Dimenzije i minimalni razmaci

2.3.1 Unutarnja jedinica i vanjska jedinica

Slike 2 do 4.

2.3.2 Vodovi rashladnog sredstva

Legenda uz sl. 5:

- [1] Cijev na strani plina
- [2] Cijev na strani tekućine
- [3] Luk u obliku sifona kao separator ulja



Ako vanjsku jedinicu položite više od unutarnje jedinice, sa strane plina izvedite najkasnije nakon 6 m luk u obliku sifona i svakih 6 m još jedan luk u obliku sifona (→ slika 5, [1]).

- Pridržavajte se maksimalne duljine cijevi i maksimalne razlike u visinama unutarnje i vanjske jedinice.

	Maksimalna duljina cijevi ¹⁾ [m]	Maksimalna razlika u visini ²⁾ [m]
CL5000i 26 E	≤ 25	≤ 10
CL5000i 35 E	≤ 25	≤ 10

1) Strana plina ili strana tekućine

2) Mjereno od donjeg ruba do donjeg ruba.

tab. 2 Duljina cijevi i razlika u visini

Tip uređaja	Promjer cijevi	
	Strana tekućine [mm]	Strana plina [mm]
CL5000i 26 E	6,35 (1/4")	9,53 (3/8")
CL5000i 35 E	6,35 (1/4")	9,53 (3/8")

tab. 3 Promjer cijevi ovisno o tipu uređaja

Promjer cijevi [mm]	Alternativni promjer cijevi [mm]
6,35 (1/4")	6
9,53 (3/8")	10

tab. 4 Alternativni promjer cijevi

Specifikacija cijevi	
Min. duljina cjevovoda	3 m
Standardna duljina cjevovoda	5 m
Dodatno rashladno sredstvo u slučaju duljine cijevi iznad 5 m	12 g/m
Debljina cijevi	≥ 0,8 mm
Debljina toplinske izolacije	≥ 6 mm
Materijal toplinske izolacije	Polietilenska pjena

tab. 5

2.4 Podaci o rashladnom sredstvu

Ovaj uređaj **sadrži fluorirane stakleničke plinove** kao rashladno sredstvo. Uređaj je hermetički zatvoren. Podatke o rashladnom sredstvu prema odredbi EU br. 517/2014 o fluoriranim stakleničkim plinovima možete pronaći u uputama za rukovanje uređaja.



Napomene za instalatera: ako dopunjavate rashladno sredstvo, unesite dodatnu količinu punjenja te ukupnu količinu rashladnog sredstva u tablici „Podaci o rashladnom sredstvu“ u uputama za rukovanje.

3 Instalacija

3.1 Prije instaliranja

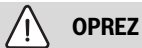

Opasnost od ozljeda zbog oštrih rubova!

- ▶ Tijekom instalacije nosite zaštitne rukavice.

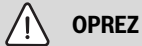

Opasnost od opekline!

Cjevovodi se jako zagrijavaju tijekom rada.

- ▶ Prije dodirivanja cjevovoda pričekajte da se ohlade.
- ▶ Kontrolirajte opseg isporuke na neoštećenost.
- ▶ Provjerite čujete li pištanje zbog podtlaka pri otvaranju cijevi unutarnje jedinice.

3.2 Zahtjevi za mjesto postavljanja

- ▶ Pridržavajte se minimalnih razmaka (→ slike 2 do 3).

Unutarnja jedinica

- ▶ Ne instalirajte unutarnju jedinicu u prostoriji u kojoj se nalaze otvoreni izvori paljenja (npr. otvoreni plamenovi, plinski uređaj u pogonu ili električni grijač u pogonu).
- ▶ Mjesto instalacije ne smije se nalaziti više od 2000 m iznad razine mora.
- ▶ Ulaz i izlaz zraka ne smiju biti zapriječeni kako bi zrak mogao nesmetano cirkulirati. U protivnome može doći do gubitka snage i visoke razine buke.
- ▶ Televizori, radiji i slični uređaji moraju biti udaljeni barem 1 m od uređaja i daljinskog upravljača.
- ▶ Za montažu unutarnje jedinice odaberite zid koji prigušuje vibracije.
- ▶ Obratite pozornost na minimalnu površinu prostorije.

Tip uređaja	Instalacijska visina [m]	Minimalna površina prostorije [m ²]
CL5000iU W 26 E	≥ 1,8	≥ 4
CL5000iU W 35 E		

tab. 6 Minimalna površina prostorije

Ako je visina ugradnje manja, površina mora biti proporcionalno veća.

Vanjska jedinica

- ▶ Ne izlažite vanjsku jedinicu pari strojnog ulja, pari iz vrućih izvora, sumpornom plinu itd.
- ▶ Ne instalirajte vanjsku jedinicu izravno nad vodom niti je izlažite morskome vjetru.
- ▶ Na vanjskoj jedinici nikad ne smije biti snijega.
- ▶ Ispušni zrak ili buka pri radu ne smiju ometati.
- ▶ Zrak treba dobro cirkulirati oko vanjske jedinice, no uređaj ne smije biti izložen jakom vjetru.
- ▶ Kondenzat nastao tijekom rada mora otjecati bez problema. Ako je potrebno, položite odvodno crijevo. Ne preporučujemo polaganje odvodnog crijeva u hladnim regijama jer se može zalediti.
- ▶ Postavite vanjsku jedinicu na stabilnu podlogu.

3.3 Montaža uređaja

NAPOMENA

Materijalne štete nastale nestručnom montažom!

Nestručna montaža može prouzročiti da uređaj padne sa zida.

- ▶ Montirajte uređaj samo na čvrst i ravan zid. Zid mora biti u stanju nositi težinu uređaja.
- ▶ Upotrijebite samo vijke i učvrstnice prikladne za tip zida i težinu uređaja.

3.3.1 Montaža unutarnje jedinice

- ▶ Otvorite karton i izvucite unutarnju jedinicu prema gore (→ slika 6).
- ▶ Položite unutarnju jedinicu s oblikovanim dijelovima pakiranja na prednju stranu (→ slika 7).
- ▶ Otpustite vijak i skinite montažnu ploču na poledini unutarnje jedinice.
- ▶ Odaberite mjesto montaže uzimajući u obzir minimalne razmake (→ slika 2).
- ▶ Pričvrstite montažnu ploču vijkom i učvrstnicom gore po sredini zida te je usmjerite vodoravno (→ slika 8).
- ▶ Pričvrstite montažnu ploču s pomoću još četiri vijka i učvrstnice tako da stoji ravno na zidu.
- ▶ Izbušite prolaz u zidu za cjevovod (preporučeni položaj prolaza u zidu iza unutarnje jedinice → slika 9).
- ▶ Ako je potrebno, promijenite položaj odvoda kondenzata (→ slika 10).



Navojni priključci cijevi na unutarnjoj jedinici u većini se slučajeva nalaze iza unutarnje jedinice. Preporučujemo da produžite cijevi još prije vješanja unutarnje jedinice.

- ▶ Izvedite cijevne spojeve kako je opisano u poglavlju 3.4.

- ▶ Po potrebi savijte cjevovod u željenom smjeru i izbijte otvor na bočnoj strani unutarnje jedinice (→ slika 12).
- ▶ Provedite cjevovod kroz zid i ovjesite montažnu ploču unutarnje jedinice (→ slika 13).
- ▶ Otklopite prema gornji poklopac i skinite jedan od dvaju uložaka filtra (→ slika 14).
- ▶ Umetnite filter iz opsega isporuke u uložak filtra i ponovo montirajte uložak filtra.

Ako trebate skinuti unutarnju jedinicu s montažne ploče:

- ▶ Povucite prema dolje donju stranu oplata u području dviju šupljina i povucite unutarnju jedinicu prema naprijed (→ slika 15).

3.3.2 Montaža vanjske jedinice

- ▶ Usmjerite karton prema gore.
- ▶ Razrežite i uklonite zaporne trake.
- ▶ Skinite karton prema gore i uklonite ambalažu.
- ▶ Ovisno o vrsti instalacije pripremite i montirajte stojeću ili zidnu konzolu.
- ▶ Postavite ili objesite vanjsku jedinicu, pritom rabite priložene ili lokalne prigušivače vibracija za noge.
- ▶ Ako instalirate jedinicu sa stojećom ili zidnom konzolom, postavite isporučeni odvodni kutnik s brtvom (→ slika 16).
- ▶ Skinite poklopac za cijevne priključke (→ slika 17).
- ▶ Izvedite cijevne spojeve kako je opisano u poglavlju 3.4.
- ▶ Ponovo montirajte poklopac za cijevne priključke.

3.4 Priključivanje cjevovoda

3.4.1 Priključivanje vodova za rashladno sredstvo na unutarnju i vanjsku jedinicu



OPREZ

Curenje rashladnog sredstva kroz nezabrtvljene spojeve

Kroz nestručno izvedene spojeve cjevovoda može istjecati rashladno sredstvo. Mehanički priključci koji se mogu ponovno upotrijebiti i prošireni spojevi nisu dopušteni u unutrašnjosti.

- ▶ Pritegnite proširene spojeve samo jednom.
- ▶ Nakon otpuštanja uvijek napravite novi prošireni spoj.



Bakrene su cijevi dostupne u metričkim jedinicama i u inčima (colima), no navoji porubljenih matica su isti. Porubljeni navojni priključci na unutarnjoj i vanjskoj jedinici namijenjeni su za dimenzije u inčima.

- ▶ Upotrebljavate li metričke bakrene cijevi, zamijenite porubljene matice maticama s odgovarajućim promjerom (→ tablica 7).

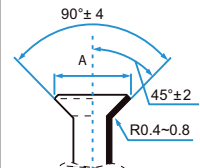
Vanjski promjer cijevi Ø [mm]	Zakretni moment [Nm]	Promjer porubljenog otvora (A) [mm]	Porubljeni kraj cijevi	Predmontirani navoj porubljene matice
6,35 (1/4")	18-20	8,4-8,7		3/8"
9,53 (3/8")	32-39	13,2-13,5		3/8"

tab. 7 Karakteristike cijevnih spojeva

3.4.2 Priključivanje odvoda kondenzata na unutarnju jedinicu

Posuda za kondenzat unutarnje jedinice ima dva priključka. Na njih su tvornički priključeni crijevo za kondenzat i čepić, no možete ih zamijeniti (→ slika 12).

- ▶ Položite crijevo za kondenzat ukoso.

3.4.3 Ispitivanje nepropusnosti i punjenje instalacije

Ispitivanje nepropusnosti

Tijekom ispitivanja nepropusnosti poštuju nacionalne i lokalne propise.

- ▶ Uklonite kape triju ventila (→ slika 18, [1], [2] i [3]).
- ▶ Priključite Schraderov otvarač [6] i mjerac tlaka [4] na Schraderov ventil [1].
- ▶ Uvrnite Schraderov otvarač i otvorite Schraderov ventil [1].
- ▶ Ostavite ventile [2] i [3] u zatvorenom stanju te puniti sustav dušikom dok tlak 10 % ne prekorači maksimalni radni tlak (→ stranica 101).
- ▶ Provjerite je li tlak ostao nepromijenjen nakon 10 minuta.
- ▶ Ispuštajte dušik dok ne dosegnete maksimalni radni tlak.
- ▶ Provjerite je li tlak ostao nepromijenjen nakon najmanje 1 sata.
- ▶ Ispustite dušik.

- ▶ Odredite promjer i duljinu cijevi (→ stranica 94).
- ▶ Skratite cijev rezačem za cijevi (→ slika 11).
- ▶ Iznutra uklonite bridove s krajeva cijevi i izbacite ih lupkanjem cijevi.
- ▶ Stavite maticu na cijev.
- ▶ Zvonom za porublivanje proširite cijev na dimenziju iz tablice 7. Morate biti u stanju lagano gurnuti maticu na rub, ali ne preko ruba.
- ▶ Priključite cijev i pritegnite navojni priključak na pritezni moment iz tablice 7.
- ▶ Ponovite prethodne korake za drugu cijev.

NAPOMENA

Smanjeni stupanj učinkovitosti zbog prijenosa topline između rashladnih vodova

- ▶ Toplinski izolirajte rashladne vodove međusobno odvojeno.
- ▶ Postavite i pričvrstite izolaciju cijevi.

Punjenje instalacije

NAPOMENA

Funkcijska smetnja zbog pogrešnog rashladnog sredstva

Vanjska jedinica tvornički je napunjena rashladnim sredstvom R32.

- ▶ Morate li nadopuniti rashladno sredstvo, ulijte isključivo isto sredstvo. Ne miješajte različite vrste rashladnih sredstava.
- ▶ Evakuirajte i sušite sustav vakuumskom pumpom (→ sl. 18, [5]) do cca -1 bar (ili cca 500 Micron).
- ▶ Otvorite gornji ventil [3] (strana tekućine).
- ▶ Mjeračem tlaka [4] provjerite postoji li slobodan protok.
- ▶ Otvorite donji ventil [2] (strana plina). Rashladno sredstvo raspodjeljuje se po sustavu.
- ▶ Zatim provjerite stanje tlaka.
- ▶ Izvrnite Schraderov otvarač [6] i zatvorite Schraderov ventil [1].
- ▶ Uklonite vakuumsku pumpu, mjerac tlaka i Schraderov otvarač.
- ▶ Vratite kape na ventile.
- ▶ Vratite poklopac za cijevne priključke na vanjskoj jedinici.

3.5 Električni priključak

3.5.1 Opće upute



UPOZORENJE

Opasnost za život zbog udara električne struje!

Doticanje električnih dijelova koji su pod naponom može uzrokovati strujni udar.

- ▶ Prije radova na električnom dijelu: Svepolno prekinuti opskrbu naponom (osigurač, sklopka LS) i osigurati protiv nenamjernog ponovnog uključenja.
- ▶ Radove na električnom sustavu smije obavljati samo ovlašteni električar.
- ▶ Obratiti pozornost na zaštitne mjere prema nacionalnim i međunarodnim propisima.
- ▶ Postoji li sigurnosni rizik u mrežnom naponu ili nastane li kratki spoj tijekom instalacije, obavijestite korisnika pisanim putem i ne instalirajte uređaje dok se problem ne otkloni.
- ▶ Izvršite sve električne priključke prema električnoj priključnoj shemi.
- ▶ Režite izolaciju kabela samo posebnim alatom.
- ▶ Ne priključiti ostale potrošače na mrežni priključak uređaja.
- ▶ Nemojte pobrkati fazu i nulti vodič. To može uzrokovati funkcijske smetnje.
- ▶ Postoji li fiksni mrežni priključak, instalirajte prenaponsku zaštitu i prekidač koji je konstruiran za 1,5-struku vrijednost maksimalne potrošnje snage uređaja.
- ▶ Za uređaje s fiksnim mrežnim priključkom kod kojih je moguća struja odvodnje preko 10 mA preporučujemo ugradnju prekidača za zaštitu od struje kvara (RCD) s nazivnom strujom aktiviranja u slučaju razlike od maksimalno 30 mA.

3.5.2 Priključak unutarnje jedinice

Unutarnja jedinica priključuje se na vanjsku jedinicu 5-žilnim komunikacijskim kabelom tipa H07RN-F. Presjek vodiča komunikacijskog kabela treba iznositi najmanje 1,5 mm².

NAPOMENA

Materijalna šteta uzrokovana pogrešno priključenom unutarnjom jedinicom

Unutarnja jedinica opskrbljuje se naponom putem vanjske jedinice.

- ▶ Priključujte unutarnju jedinicu samo na vanjsku jedinicu.

Za priključivanje komunikacijskog kabela:



- ▶ Otklopite gornji poklopac (→ slika 19).
- ▶ Uklonite vijak i skinite poklopac na polju za uključivanje.
- ▶ Uklonite vijak i skinite poklopac [1] priključne stezaljke (→ slika 20).
- ▶ Izbijte kabelsku uvodnicu [3] na poledini unutarnje jedinice i provedite kabel.
- ▶ Pričvrstite kabel na pričvršnicu kabela [2] te ga priključite za stezaljke W, 1(L), 2(N), S i .
- ▶ Zabilježite dodijeljenost žila priključnim stezaljkama.
- ▶ Ponovo pričvrstite poklopce.
- ▶ Provedite kabel do vanjske jedinice.

3.5.3 Priključivanje vanjske jedinice

Na vanjsku se jedinicu priključuje strujni kabel (3-žilni) i komunikacijski kabel do unutarnje jedinice (5-žilni). Upotrijebite kabel tipa H07RN-F s dovoljnim presjekom vodiča i osigurajte mrežni priključak osiguračem (→ tablica 8).

Vanjska jedinica	Mrežni osigurač	Presjek vodiča	
		Strujni kabel	Komunikacijski kabel
CL5000i 26 E	13 A	≥ 1,5 mm ²	≥ 1,5 mm ²
CL5000i 35 E	13 A	≥ 1,5 mm ²	≥ 1,5 mm ²

tab. 8

- ▶ Uklonite vijak i skinite poklopac električnog priključka (→ slika 21).
- ▶ Pričvrstite komunikacijski kabel na pričvršnicu kabela te ga priključite na stezaljke W, 1(L), 2(N), S i  (dodijeljenost žila priključnim stezaljkama ista kao kod unutarnje jedinice) (→ slika 22).
- ▶ Pričvrstite strujni kabel na pričvršnicu kabela te ga priključite na stezaljke L, N i .
- ▶ Ponovo pričvrstite poklopac.

4 Stavljanje u pogon

4.1 Kontrolna lista za stavljanje u pogon

1	Vanjska i unutarnja jedinica pravilno su montirane.	
2	Cijevi su ispravno <ul style="list-style-type: none"> • priključene, • toplinski izolirane, • provjerene na nepropusnost. 	
3	Ispravan odvod kondenzata uspostavljen je i ispitan.	
4	Električni priključak ispravno je izveden. <ul style="list-style-type: none"> • Opskrba je strujom u normalnom području • Zaštitni je vodič ispravno postavljen • Priključni je kabel čvrsto postavljen na priključnoj ploči 	
5	Svi su poklopci postavljeni i pričvršćeni.	
6	Lim za vođenje zraka unutarnje jedinice ispravno je montiran i motor je uglavljen.	

tab. 9

4.2 Test funkcija

Nakon instalacije s ispitivanjem nepropusnosti i električnim priključkom možete ispitati sustav:

- ▶ Izvesti napajanje naponom.
- ▶ Uključite unutarnju jedinicu daljinskim upravljačem.
- ▶ Pritisnite tipku **Mode** da biste podesili pogon hlađenja (❄).
- ▶ Pritišćite tipku sa strelicom (∨) dok ne podesite najnižu temperaturu.
- ▶ Ispitajte pogon hlađenja 5 minuta.
- ▶ Pritisnite tipku **Mode** da biste podesili pogon grijanja (☀).
- ▶ Pritišćite tipku sa strelicom (∧) dok ne podesite najvišu temperaturu.
- ▶ Ispitajte pogon grijanja 5 minuta.
- ▶ Osigurajte slobodu kretanja lima za vođenje zraka.



Ako je sobna temperatura niža od 17 °C, morate ručno uključiti pogon hlađenja. Ovaj je ručni pogon namijenjen samo za ispitivanja i hitne slučajeve.

- ▶ U normalnim uvjetima uvijek upotrebljavajte daljinski upravljač.

Ručno isključivanje pogona hlađenja:

- ▶ Isključite unutarnju jedinicu.
- ▶ Tankim predmetom dvaput pritisnite tipku za ručni pogon hlađenja (→ slika 23).
- ▶ Pritisnite tipku **Mode** daljinskog upravljača da biste izašli iz ručno podešenog pogona hlađenja.



U sustavu s multi split klima-uređajem ručni način nije moguć.

4.3 Predaja korisniku

- ▶ Kada podesite sustav, predajte klijentu upute za instalaciju.
- ▶ Objasnite klijentu rukovanje sustavom na temelju uputa za rukovanje.
- ▶ Preporučite klijentu da pažljivo pročita upute za rukovanje.

5 Uklanjanje problema

5.1 Smetnje s prikazom



UPOZORENJE

Opasnost za život zbog udara električne struje!

Doticanje električnih dijelova koji su pod naponom može uzrokovati strujni udar.

- ▶ Prije radova na električnom dijelu: Svepolno prekinuti opskrbu naponom (osigurač, sklopka LS) i osigurati protiv nenamjernog ponovnog uključjenja.

Ako se tijekom rada pojavi neka smetnja, odmah se na zaslonu prikazuje kod smetnje (npr. EH 02).

Ako je smetnja prisutna dulje od 10 minuta:

- ▶ Nakratko prekinite napajanje naponom i ponovo uključite unutarnju jedinicu.

Ako se smetnja ne može ukloniti:

- ▶ Nazovite stručni servis te prijavite kôd smetnje i podatke uređaja.

Kod smetnje	Mogući uzrok
EC 07	Broj okretaja ventilatora vanjske jedinice van normalnog područja
EC 51	Smetnja parametra u EEPROM vanjske jedinice
EC 52	Smetnja osjetnika temperature na T3 (svitak kondenzatora)
EC 53	Smetnja osjetnika temperature na T4 (vanjska temperatura)
EC 54	Smetnja osjetnika temperature na TP (odlazni vod kompresora)
EC 56	Smetnja osjetnika temperature na T2B (izlaz svitka isparivača; samo multi split klima-uređaj)
EH 0A	Smetnja parametra u EEPROM unutarnje jedinice
EH 00	
EH 0b	Smetnja komunikacije između glavne tiskane pločice unutarnje jedinice i zaslona
EH 02	Smetnja u prepoznavanju signala nultog protoka
EH 03	Broj okretaja ventilatora unutarnje jedinice van normalnog područja
EH 60	Smetnja osjetnika temperature na T1 (sobna temperatura)
EH 61	Smetnja osjetnika temperature na T2 (sredina svitka isparivača)
EL 0C ¹⁾	Nedovoljno rashladnog sredstva ili istjecanje rashladnog sredstva ili smetnja osjetnika temperauter na T2
EL 01	Greška u komunikaciji između unutarnje i vanjske jedinice
PC 00	Smetnja na IPM modulu ili IGBT zaštiti od prestruje
PC 01	Zaštita od prenapona ili podnapona
PC 02	Zaštita temperature na kompresoru ili zaštita od pregrijavanja na IPM modulu ili zaštita pretlaka
PC 03	Zaštita od podtlaka
PC 04	Greška na kompresorskom modulu pretvarača
PC 08	Zaštita od preopterećenja strujom
PC 40	Smetnja komunikacije između glavne tiskane pločice vanjske jedinice i glavne tiskane pločice pogona kompresora
--	Konflikt vrste pogona unutarnjih jedinica; vrsta pogona unutarnjih jedinica i vanjske jedinice moraju međusobno odgovarati.

1) Prepoznavanje propuštanja nije aktivno u sustavu s multi split klima-uređajem.

tab. 10

5.2 Smetnje bez prikaza

Smetnja	Mogući uzrok	Pomoć
Snaga unutarnje jedinice preslaba je.	Priljav je izmjenjivač topline vanjske ili unutarnje jedinice.	▶ Očistite izmjenjivač topline vanjske ili unutarnje jedinice.
	Premalo je rashladnog sredstva	▶ Provjerite nepropusnost cijevi i po potrebi ih ponovo zabrtvite. ▶ Nadopunite rashladno sredstvo.
Vanjska ili unutarnja jedinica ne radi.	Nema struje	▶ Provjerite strujni priključak. ▶ Uključite unutarnju jedinicu.
	Prekidač za zaštitu od struje kvara ili osigurač ugrađen u uređaj ¹⁾ se aktivirao.	▶ Provjerite strujni priključak. ▶ Provjerite prekidač za zaštitu od struje kvara i osigurač.
Vanjska ili unutarnja jedinica stalno se pokreće i zaustavlja.	Premalo je rashladnog sredstva u sustavu.	▶ Provjerite nepropusnost cijevi i po potrebi ih ponovo zabrtvite. ▶ Nadopunite rashladno sredstvo.
	Previše je rashladnog sredstva u sustavu.	Rashladno sredstvo izvadite prikladnim uređajem za sakupljanje rashladnog sredstva.
	Vlaga ili nečistoće u krugu rashladnog sredstva.	▶ Ispraznite krug rashladnog sredstva. ▶ Ulijte novo rashladno sredstvo.
	Previsoko kolebanje napona.	▶ Ugradite regulator napona.
	Kompresor je neispravan.	▶ Zamijenite kompresor.

1) Jedan osigurač za zaštitu od prekomjerne struje nalazi se na glavnoj tiskanoj pločici. Specifikacija je navedena na glavnoj tiskanoj pločici i nalazi se i u tehničkim podacima na stranici 101. Rabite isključivo keramičke osigurače sa zaštitom od eksplozije.

tab. 11

6 Zaštita okoliša i zbrinjavanje u otpad

Zaštita okoliša je osnovno načelo poslovanja tvrtke Bosch Gruppe. Kvaliteta proizvoda, ekonomičnost i zaštita okoliša su jednako važni za nas. Striktno se pridržavamo zakona i propisa o zaštiti okoliša. U svrhu zaštite okoliša te poštivanja ekonomskih načela koristimo samo najbolju tehniku i materijale.

Ambalaža

Kod ambalažiranja držimo se sustava recikliranja koji su specifični za određene države te koje osiguravaju optimalnu reciklažu. Svi upotrijebljeni materijali za ambalažu ne štete okolini i mogu se reciklirati.

Stari uređaj

Stari uređaji sadrže materijale koji se mogu ponovno vrednovati. Komponente se lako mogu odvojiti. Plastični dijelovi su označeni. Tako se mogu sortirati razne skupine komponenata te ponovno iskoristiti ili zbrinuti.

Elektronički i električki stari uređaji



Ovaj simbol označava da se proizvod ne smije odložiti s drugim otpadom, nego se mora predati prihvatnom centru za obradu, skupljanje, recikliranje i odlaganje.

Simbol vrijedi za države s propisima za odlaganje električnog i elektroničkog otpada, npr. "Europska

Direktiva 2012/19/EZ o otpadnoj električnoj i elektroničkoj opremi". Ti propisi određuju okvirne uvjete koji vrijede za povrat i recikliranje starih elektroničkih uređaja u pojedinim državama.

Budući da elektronički uređaji mogu sadržavati opasne tvari, moraju se reciklirati savjesno kako bi se smanjile moguće ekološke štete i opasnosti za ljudsko zdravlje. Osim toga recikliranje elektroničkog otpada pridonosi očuvanju prirodnih resursa.

Dodatne informacije o ekološkom odlaganju otpadne električne i elektroničke opreme potražite kod odgovornih ustanova u blizini, svojoj tvrtki za odlaganje otpada ili trgovca koji vam je prodao proizvod.

Dodatne informacije potražite na:
www.weee.bosch-thermotechnology.com/

Rashladno sredstvo R32



Uređaj sadrži fluorirani staklenički plin R32 (potencijal globalnog zatopljenja 675¹⁾) niske zapaljivosti i niske otrovnosti (A2L ili A2).

Sadržana količina navedena je na tipskoj pločici vanjske jedinice.

Rashladna sredstva predstavljaju opasnost za okoliš te ih morate zasebno prikupiti i odložiti u otpad.

7 Napomena o zaštiti podataka



Mi, **Robert Bosch d.o.o., Toplinska tehnika, Kneza Branimira 22, 10 040 Zagreb - Dubrava, Hrvatska**, obrađujemo informacije o proizvodu i upute za ugradnju, tehničke podatke i podatke o spajanju, podatke o komunikaciji, podatke o registraciji proizvoda i povijest kupaca da bismo zajamčili

funkcionalnost proizvoda (čl. 6 st. 1. podst. 1 b GDPR-a), kako bismo ispunili svoju odgovornost nadzora proizvoda, zbog sigurnosti proizvoda i iz sigurnosnih razloga (čl. 6. st. 1. podst. 1 f GDPR-a), da bismo zajamčili svoje pravo u vezi jamstva i pitanja registracije proizvoda (čl. 6. st. 1. podst. 1 f GDPR-a) i da bismo analizirali distribuciju svojih proizvoda i pružili individualizirane informacije i ponude povezane s proizvodom (čl. 6. st. 1. podst. 1 f GDPR-a). Za pružanje usluga kao što su usluge prodaje i marketinga, upravljanje ugovorima, upravljanje plaćanjima, programiranje, hosting podataka i telefonske usluge, možemo naručiti i prenijeti podatke vanjskim pružateljima usluga i/ili povezanim poduzećima tvrtke Bosch. U nekim slučajevima, ali samo ako je zajamčena odgovarajuća zaštita podataka, osobni se podaci mogu prenijeti primateljima izvan područja Europske ekonomske zajednice. Više informacija pruža se na upit. Možete se obratiti našem službeniku za zaštitu podataka na adresi: Data Protection Officer, Information Security and Privacy (C/ISP), Robert Bosch GmbH, Postfach 30 02 20, 70442 Stuttgart, NJEMAČKA.

Imate pravo prigovora na obradu vaših osobnih podataka na temelju čl. 6. st. 1. podst. 1 f GDPR-a na temelju stanja koja se odnose na vašu određenu situaciju ili kada se osobni podaci obrađuju zbog izravnih marketinških svrha, i to bilo kada. Kako biste ostvarili svoja prava, obratite nam se putem privacy.rbkn@bosch.com. Za više informacija slijedite QR kod.

1) na temelju Priloga I. Uredbe (EU) br. 517/2014 Europskog parlamenta i Vijeća od 16. travnja 2014.

8 Tehnički podaci

Unutarnja jedinica		CL5000iU W 26 E	CL5000iU W 35 E
Vanjska jedinica		CL5000i 26 E	CL5000i 35 E
Hlađenje			
Nazivni učinak	kW	2,6	3,5
	kBTU/h	9	12
Potrošnja snage pri nazivnoj snazi	W	659	1004
Snaga (min. – maks.)	kW	1,0-3,2	1,4-4,3
Potrošnja snage (min. – maks.)	W	80-1100	120-1650
Opterećenje hlađenjem (Pdesignc)	kW	2,6	3,3
Energetska učinkovitost (SEER)	–	8,5	8,5
Klasa energetske učinkovitosti	–	A+++	A+++
Grijanje – općenito			
Nazivni učinak	kW	2,9	3,8
	kBTU/h	10	13
Potrošnja snage pri nazivnoj snazi	W	674	969
Snaga (min. – maks.)	kW	0,8-3,4	1,1-4,4
Potrošnja snage (min. – maks.)	W	70-990	110-1480
Grijanje – hladnija klima			
Opterećenje grijanjem (Pdesignh)	kW	3,1	3,8
Energetska učinkovitost (SCOP)	–	3,4	3,4
Klasa energetske učinkovitosti	–	A	A
Grijanje – srednja klima			
Opterećenje grijanjem (Pdesignh)	kW	2,6	2,6
Energetska učinkovitost (SCOP)	–	4,2	4,3
Klasa energetske učinkovitosti	–	A+	A+
Grijanje – toplija klima			
Opterećenje grijanjem (Pdesignh)	kW	2,5	2,6
Energetska učinkovitost (SCOP)	–	5,4	5,8
Klasa energetske učinkovitosti	–	A+++	A+++
Općenito			
Napajanje naponom	V / Hz	220-240 / 50	220-240 / 50
Maks. snaga	W	2150	2150
Maks. potrošnja struje	A	10	10
Rashladno sredstvo	–	R32	R32
Količina punjenja rashladnog sredstva	g	620	620
Nazivni tlak	MPa	4,3/1,7	4,3/1,7
Unutarnja jedinica			
Keramički osigurač sa zaštitom od eksplozije na glavnoj tiskanoj pločici	–	T 3,15 A/250 V	T 3,15 A/250 V
Volumni protok (visoki/srednji/niski)	m ³ /h	510/360/300	520/370/310
Razina zvučnog tlaka (visoka / srednja / niska / smanjenje buke)	dB(A)	37/32/22/21	37/32/22/21
Razina zvučne snage	dB(A)	56	60
Dopuštena temperatura okoline (hlađenje/grijanje)	°C	16...32/0...30	16...32/0...30
Neto težina	kg	8,7	8,7
Vanjska jedinica			
Keramički osigurač sa zaštitom od eksplozije na glavnoj tiskanoj pločici	–	T 20 A/250 V	T 20 A/250 V
Volumni protok	m ³ /h	2150	2200
Razina buke	dB(A)	55,5	55,0
Razina zvučne snage	dB(A)	60	64
Dopuštena temperatura okoline (hlađenje/grijanje)	°C	-15...50/-15...24	-15...50/-15...24
Neto težina	kg	26,2	26,4

tab. 12

Tartalomjegyzék

1 Szimbólumok magyarázata és biztonsági tudnivalók . . .	102
1.1 Szimbólum-magyarázatok	102
1.2 Általános biztonsági tudnivalók	103
1.3 Ezzel az utasítással kapcsolatos tudnivalók	103
2 A termékre vonatkozó adatok	104
2.1 Megfelelőségi nyilatkozat	104
2.2 Szállítási terjedelem	104
2.3 Méretek és minimális távolságok	104
2.3.1 Beltéri és kültéri egység	104
2.3.2 Hűtőközeg-vezetékek	104
2.4 Hűtőközegre vonatkozó információk	104
3 Szerelés	105
3.1 Szerelés előtt	105
3.2 Felállítási helytel szemben támasztott követelmények	105
3.3 Készülékszerelés	105
3.3.1 A beltéri egység szerelése	105
3.3.2 A kültéri egység szerelése	105
3.4 A csővezetékek csatlakoztatása	106
3.4.1 A hűtőközeg-vezetékek csatlakoztatása a beltéri és a kültéri egységhez	106
3.4.2 A kondenzvízkifolyó csatlakoztatása a beltéri egységre	106
3.4.3 A tömítettség ellenőrzése és a berendezés feltöltése	106
3.5 Elektromos csatlakoztatás	107
3.5.1 Általános fontos tudnivalók	107
3.5.2 Beltéri egység csatlakoztatása	107
3.5.3 A kültéri egység csatlakoztatása	107
4 Üzembe helyezés	108
4.1 Üzembe helyezési ellenőrzőlista	108
4.2 Funkcióteszt	108
4.3 Átadás az üzemeltetőnek	108
5 Zavarelhárítás	108
5.1 Üzemzavarok a berendezésen	108
5.2 Kijelzés nélküli üzemzavarok	109
6 Környezetvédelem és megsemmisítés	110
7 Adatvédelmi nyilatkozat	110
8 Műszaki adatok	111

1 Szimbólumok magyarázata és biztonsági tudnivalók

1.1 Szimbólum-magyarázatok

Figyelmeztetések

A figyelmeztetésekben jelzőszavak jelölik a következmények fajtáját és súlyosságát, ha a veszély elhárítására vonatkozó intézkedések nem történnek meg.

A következő jelzőszavak vannak definiálva és kerülhetnek felhasználásra a jelen dokumentumban:



VESZÉLY azt jelenti, hogy súlyos, akár életveszélyes személyi sérülések következhetnek be.



FIGYELMEZTETÉS azt jelenti, hogy súlyos vagy életveszélyes személyi sérülések léphetnek fel.



VIGYÁZAT – azt jelenti, hogy könnyű vagy közepesen súlyos személyi sérülések léphetnek fel.



ÉRTESÍTÉS

ÉRTESÍTÉS – azt jelenti, hogy anyagi károk léphetnek fel.

Fontos információk



Az emberre vagy tárgyra vonatkozó, nem veszélyt jelző információkat a szöveg mellett látható tájékoztató szimbólum jelöli.

Szimbólum	Jelentés
	Figyelmeztetés gyúlékony anyagokra: az ebben a termékben található R32 hűtőközeg egy olyan gáz, amely alacsony gyúlékonyságú és alacsony toxicitású (A2L vagy A2).
	Karbantartást csak szakképzett személy végezhet, a karbantartási utasításban szereplő utasítások betartásával.
	Az üzemeltetés során vegye figyelembe a kezelési útmutatóban szereplő utasításokat.

1. tábl.

1.2 Általános biztonsági tudnivalók

Tudnivalók a célcsoport számára

Ez a szerelési utasítás hűtési és klímaberendező, valamint és elektrotechnikai szakemberek számára készült. A berendezésre vonatkozó utasításokban szereplő összes előírást be kell tartani. Figyelmen kívül hagyásuk anyagi károkhoz és/vagy személyi sérülésekhez vagy akár életveszélyhez is vezethet.

- ▶ A szerelés előtt olvassa el a berendezés összes összetevőjének a szerelési útmutatóját.
- ▶ Vegye figyelembe a biztonsági tudnivalókat és a figyelmeztetéseket.
- ▶ Vegye figyelembe a nemzeti és regionális előírásokat, műszaki szabályokat és irányelveket.
- ▶ Dokumentálja az elvégzett munkákat.

Rendeltetészerű használat

A beltéri egységet az épületen belül történő telepítésre szánják, kültéri egységhez és egyéb rendszerelemekhez, pl. szabályozók, csatlakoztatva.

A kültéri egységet az épületen kívül történő telepítésre szánják, egy vagy több beltéri egységhez és egyéb rendszerelemekhez, pl. szabályozók, csatlakoztatva.

Minden másféle használat nem rendeltetészerű használatnak minősül. A szakszerűtlen használatért és az ebből eredő károkért nem vállalunk felelősséget.

Speciális helyekre (mélygarázs, műszaki helyiségek, erkély vagy bármely félig nyitott terület) történő telepítéshez:

- ▶ Először vegye figyelembe a telepítés helyére vonatkozó követelményeket a műszaki dokumentációban.

A hűtőközeggel kapcsolatos általános veszélyek

- ▶ Ez a készülék R32 hűtőközeggel van feltöltve. A hűtőközeggáz tűzzel érintkezve mérgező gázokat fejleszt.
- ▶ Ha a szerelés közben hűtőközeg lép ki, akkor a helyiséget alaposan ki kell szellőztetni.
- ▶ Szerelés után ellenőrizze a berendezés tömítettségét.
- ▶ A hűtőkörben kizárólag a megadott anyag (R32) használata engedélyezett hűtőközeggént.

Házi és egyéb hasonló használatú elektromos készülékek biztonsága

Az elektromos készülékek okozta veszélyek elkerülésére az EN 60335-1 szerint a következő szabályok érvényesek:

„Ezt a készüléket a 8 éves vagy annál idősebb gyermekeknek, valamint lecsökkent fizikai, érzékszervi vagy mentális képességekkel vagy a tapasztalat és tudás hiányával rendelkező személyeknek csak felügyelet mellett vagy a készülék biztonságos használatára vonatkozó oktatás után és a veszélyek tudatában szabad kezelniük. A gyermekeknek nem szabad játszaniuk a készülékkel. Gyermekeknek nem szabad végezniük tisztítást és felhasználói karbantartást.“

„Ha hálózati csatlakozóvezeték megsérül, akkor azt a gyártónak, az ő vevőszolgálatának vagy egy hasonló képesítésű személynek kell kicserélnie, hogy a veszélyek elkerülhetők legyenek.“

Átadás az üzemeltetőnek

Átadáskor ismertesse a klímaberendezés kezelését és üzemi feltételeit az üzemeltetővel.

- ▶ Ismertesse a kezelést. Ennek során feltétlenül térjen ki valamennyi, a biztonság szempontjából fontos műveletre.
- ▶ Kifejezetten hívja fel a figyelmét a következőkre:
 - Átépítést vagy javítást csak engedéllyel rendelkező szakállalatnak szabad végeznie.
 - A biztonságos és környezetbarát működés érdekében legalább évenkénti ellenőrzés, valamint igény szerinti tisztítás és karbantartás szükséges.
- ▶ Tárja fel a hiányzó vagy szakszerűtlen ellenőrzés, tisztítás vagy karbantartás lehetséges következményeit (akár életveszélyig terjedő személyi sérülések, anyagi károk).
- ▶ Adja át az üzemeltetőnek megőrzésre a szerelési és kezelési utasításokat.

1.3 Ezzel az utasítással kapcsolatos tudnivalók

Az ábrákat az utasítás végére összegyűjtve találja meg. A szövegek utalnak az ábrákra.

A termékek a modelltől függően eltérhetnek az ebben az utasításban szereplő ábráktól.

2 A termékre vonatkozó adatok

2.1 Megfeleléségi nyilatkozat

Ez a termék felépítését és üzemí viselkedését tekintve megfelel az európai irányelveknek és a nemzeti követelményeknek.

CE A CE-jelölés azt jelzi, hogy a termék megfelel a jelölés elhelyezéséről rendelkező összes EU jogi előírásnak.

A megfeleléségi nyilatkozat teljes szövege az Interneten elérhető: www.bosch-climate.hu.

2.2 Szállítási terjedelem

Jelmagyarázat a 1. ábrához:

- [1] Kültéri egység (hűtőközeggel feltöltve)
- [2] Beltéri egység (nitrogénnel feltöltve)
- [3] Hideg katalizátoros szűrő (fekete) és biofilter (zöld)
- [4] Lefolyóidom tömítéssel (álló vagy fali konzolos kültéri egységhez)
- [5] Távszabályozó
- [6] Távszabályozó tartó rögzítőcsavarokkal
- [7] Rögzítőanyagok (5 csavar, 5 dübel)
- [8] Termékdokumentációhoz tartozó nyomtatványok
- [9] 5-eres kommunikációs kábel (külön rendelhető tartozék)
- [10] 4 rezgéscsillapító a kültéri egységhez

2.3 Méretek és minimális távolságok

2.3.1 Beltéri és kültéri egység

2 – 4 kép.

2.3.2 Hűtőközeg-vezetékek

Jelmagyarázat a 5. ábrához:

- [1] Gázoldali cső
- [2] Folyadékoldali cső
- [3] Szifon alakú ív olajleválasztásra



Ha a kültéri egységet a beltéri egységnél magasabban helyezik el, akkor a gázoldalon legkésőbb 6 m után szifon alakú ívet kell kialakítani, valamint minden további 6 m után újabb szifon alakú ívet kell kialakítani (→ 5. ábra, [1]).

- ▶ Tartsa be a beltéri és a kültéri egység közötti maximális csőhosszt és magasságkülönbséget.

	Maximális csőhossz ¹⁾ [m]	Maximális magasságkülönbség ²⁾ [m]
CL5000i 26 E	≤ 25	≤ 10
CL5000i 35 E	≤ 25	≤ 10

1) Gázoldal vagy folyadékoldal

2) Az alsó élek között mérve.

2. tábl. Csőhossz és magasságkülönbség

Készüléktípus	Csőátmérő	
	Folyadékoldal [mm]	Gázoldal [mm]
CL5000i 26 E	6,35 (1/4")	9,53 (3/8")
CL5000i 35 E	6,35 (1/4")	9,53 (3/8")

3. tábl. Csőátmérő a készüléktípus függvényében

Csőátmérő [mm]	Alternatív csőátmérő [mm]
6,35 (1/4")	6
9,53 (3/8")	10

4. tábl. Alternatív csőátmérő

A cső specifikációja	
Csővezeték min. hossza	3 m
Standard csővezeték hossz	5 m
Kiegészítő hűtőközeg 5 m-nél nagyobb csőhossz esetén	12 g/m
Csőfalvastagság	≥ 0,8 mm
A hőszigetelés vastagsága	≥ 6 mm
A hőszigetelés anyaga	Poliuretán habanyag

5. tábl.

2.4 Hűtőközegrre vonatkozó információk

A jelen készülék hűtőközeggként **fluortartalmú üvegházhatású gázokat tartalmaz**. A készülék hermetikusan zárt. A hűtőközegrre vonatkozó információk összhangban vannak a fluortartalmú üvegházhatású gázokról szóló, 517/2014/EU európai parlamenti és tanácsi rendelettel és a készülék kezelési útmutatójában található.



Értesítés a kivitelező számára: A hűtőközeg utántöltésekor jegyezze fel a hűtőközeg utántöltött mennyiségét, valamint összmennyiségét a kezelési útmutató „Hűtőközegrre vonatkozó információk” című táblázatába.

3 Szerelés

3.1 Szerelés előtt



VIGYÁZAT

Éles élek okozta sérülésveszély!

- ▶ A szerelés során viseljen védőkesztyűt.



VIGYÁZAT

Égési sérülések veszélye!

A csővezeték üzem közben igen forró lehet.

- ▶ Ügyeljen rá, hogy a csővezeték a megérintése előtt lehűljön.

- ▶ Ellenőrizze a szállítási terjedelem sértetlenségét.
- ▶ Ellenőrizze, hogy a beltéri egység csővének megnyitása során hallható-e a vákuum miatti szisszenő hang.

3.2 Felállítási helyel szemben támasztott követelmények

- ▶ Tartsa be a minimális távolságokat (→ 2 – 3. ábra).

Beltéri egység

- ▶ A beltéri egységet ne szerelje be olyan helyiségbe, ahol nyílt gyújtóforrást használnak (pl. nyílt láng, üzemelő gázkészülék, üzemelő elektromos fűtés).
- ▶ A beszerelés helye nem lehet a tengerszint feletti 2000 m-nél magasabban.
- ▶ A levegőbelépő- és kilépő nyílásokat nem szabad semmivel eltakarni, hogy a levegő akadálytalanul keringhessen. Ellenkező esetben teljesítményvesztés lép fel és a zajszint is magasabb lesz.
- ▶ A televízió, rádió és más hasonló eszköz a készüléktől és a távvezérlőtől legalább 1 m távolságban kell legyen.
- ▶ A beltéri egység szereléséhez rezgésektől védett falat válasszon ki.
- ▶ Vegye figyelembe a minimális helyigényt.

Készüléktípus	Telepítési magasság [m]	Minimális helyigény [m ²]
CL5000iU W 26 E	≥ 1,8	≥ 4
CL5000iU W 35 E		

6. tábl. Minimális helyigény

Alacsonyabb beépítési magasság esetén az alapterület megfelelően nagyobb kell legyen.

Kültéri egység

- ▶ A kültéri egységet ne tegye ki gépolajgőzöknek, hőforrásokból származó gőzöknek, kénkáznak stb.
- ▶ A kültéri egységet ne szerelje vízbe, illetve ne tegye ki tenger felől érkező szélnek.
- ▶ A kültéri egység mindig hőmentes kell legyen.
- ▶ A kiáramló levegő és az üzemi zajok nem okozhatnak problémát.
- ▶ A levegő jól kell tudjon keringeni a kültéri egység körül, azonban erős szélnek nem szabad kiténni a készüléket.
- ▶ Az üzem közben keletkező kondenzvíznek könnyen le kell tudni folynia. Szükség esetén levezető tömlőt kell beszerelni. Hideg területeken a levezető tömlő beszerelése nem ajánlott, mivel eljegesedhet.
- ▶ A kültéri egységet stabil aljzatra állítsa fel.

3.3 Készülékszerelés

ÉRTESÍTÉS

Anyagi károk szakszerűtlen szerelés következtében!

A szakszerűtlen szerelés azt eredményezheti, hogy a készülék leesik a falról.

- ▶ A készüléket csak stabil, sík falfelületre szerelje. A falnak el kell bírnia a készülék súlyát.
- ▶ Csak a fal típusához és a készülék súlyához megfelelő csavarokat és tipliket használjon.

3.3.1 A beltéri egység szerelése

- ▶ Nyissa ki a kartondobozt, és felfelé húzza ki a beltéri egységet (→ 6. ábra).
- ▶ A beltéri egységet a csomagolási idomokkal együtt fektesse az előlső oldalára (→ 7. ábra).
- ▶ Oldja ki a csavarokat, majd vegye le a hátoldalon található szerelőlemezt.
- ▶ Jelölje ki a felszerelés helyét a minimális távolságokra ügyelve (→ 2. ábra).
- ▶ A szerelőlemez egy fent, középen elhelyezett csavarral és dübellel erősítse a falra, majd állítsa be vízszintesre (→ 8. ábra).
- ▶ Rögzítse a szerelőlemez a további 4-4 csavarral és dübellel úgy, hogy a lemez a fal síkjára felfeküdjön.
- ▶ Fúrja át a falat a csövek átvezetéséhez (a falátvezetés javasolt helye a beltéri egység mögött: → 9. ábra).
- ▶ Szükség esetén módosítsa a kondenzvízkifolyó helyzetét (→ 10. ábra).



A beltéri egység csőcsavarzatai többnyire a beltéri egység mögött vannak. Javasoljuk, hogy a csöveket még a beltéri egység felfüggesztése előtt hosszabbítsák meg.

- ▶ A csőkötések elkészítését a 3.4 fejezet szerint végezze.

- ▶ Szükség esetén a csővezetéket a kívánt irányba hajlítsa meg és törjön ki egy nyílást a beltéri egység oldalán (→ 12. ábra).
- ▶ Vezesse át a csővezetéket a falon, majd függessze fel a beltéri egységet a szerelőlemezre (→ 13. ábra).
- ▶ Hajtsa felfelé a felső burkolatot, és vegye ki a két szűrőbetét egyikét (→ 14. ábra).
- ▶ Helyezze be a szállítási terjedelem részét képező szűrőt, majd szerelje vissza a szűrőbetétet.

Ha a beltéri egységet a szerelőlemezről le kell venni:

- ▶ A burkolat alsó részét húzza lefelé a két horonynál, majd előrefelé húzza le a burkolatot (→ 15. ábra).

3.3.2 A kültéri egység szerelése

- ▶ A kartondobozt állítsa felfelé.
- ▶ Vágja át és távolítsa el a rögzítőszalagokat.
- ▶ Felfelé húzza le a kartont, majd távolítsa el a csomagolást.
- ▶ A szerelés módjától függően készítsen elő és szerelje fel az álló vagy fali konzolokat.
- ▶ Állítsa fel vagy függessze fel a kültéri egységet az ügyfél által a lábához mellékelte vagy a helyszíni rezgéscsillapítókkal.
- ▶ Álló vagy fali konzolra szerelés esetén használja a mellékelte lefolyóidomot és tömítést (→ 16. ábra).
- ▶ Vegye le a csőcsatlakozók védőburkolatát (→ 17. ábra).
- ▶ A csőkötések elkészítését a 3.4 fejezet szerint végezze.
- ▶ Szerelje vissza a csőcsatlakozók védőburkolatát.

3.4 A csővezetékek csatlakoztatása

3.4.1 A hűtőközeg-vezetékek csatlakoztatása a beltéri és a kültéri egységhez



VIGYÁZAT

Hűtőközeg szivárgása a tömítetlen csatlakozásoknál

Szakszerűtlenül elkészített csőkötések esetén hűtőközeg szivároghat. Az újrafelhasználható mechanikus csatlakozók és a peremes csőkötések beltérben nem megengedettek.

- ▶ Csak egyszer húzza meg a peremes csőkötéseket.
- ▶ A meglazítást követően mindig létesítsen új peremes csőkötéseket.



A rézcsövek metrikus és hüvelykes méretezéssel is kaphatók, a peremes anyák menetei azonban egységesek. A beltéri és kültéri egységeken lévő peremes csavarkötések hüvelykes méretezéshez vannak tervezve.

- ▶ Metrikus rézcsövek használata esetén a peremes anyákat megfelelő átmérőjűre kell cserélni (→ 7. tábl.).

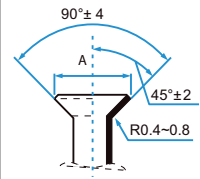
Külső csőátmérő Ø [mm]	Meghúzási nyomaték [Nm]	A peremezett nyílás (A) átmérője [mm]	Peremezett csővég	Előszerelt peremes anya mente
6,35 (1/4")	18-20	8,4-8,7		3/8"
9,53 (3/8")	32-39	13,2-13,5		3/8"

7. tábl. A csőkötések adatai

3.4.2 A kondenzvízkifolyó csatlakoztatása a beltéri egységre

A beltéri egység kondenzvízgyűjtője két csatlakozóval van felszerelve. Gyárilag egy kondenzvíztömlő van felszerelve és egy dugó van elhelyezve, melyek kicserélhetők (→ 12. ábra).

- ▶ A kondenzvíztömlőt lejtéssel kell fektetni.

3.4.3 A tömítettség ellenőrzése és a berendezés feltöltése

A tömítettség ellenőrzése

A tömörségvizsgálat során ügyeljen a nemzeti és helyi előírásokra.

- ▶ Távolítsa el a kupakot a három szelepből (→ 18. ábra, [1], [2] és [3]).
- ▶ Csatlakoztassa a Schrader-szelepnitőt [6] és a nyomásmérőt [4] a Schrader-szelepre [1].
- ▶ Csavarja be a Schrader-szelepnitőt és nyissa ki a Schrader-szelepet [1].
- ▶ A [2] és [3] szelepeket hagyja zárva, és a berendezést tölts fel nitrogénnel addig, amíg a nyomása 10 %-kal a maximális üzemi nyomás felett nem lesz (→ 111. oldal).
- ▶ Ellenőrizze, hogy a nyomás 10 perc múlva megváltozott-e.
- ▶ Engedjen le annyi nitrogént, hogy a nyomás a maximális üzemi nyomásnak feleljen meg.
- ▶ Legalább 1 órával később ellenőrizze, hogy a nyomás megváltozott-e.
- ▶ Eressze ki a nitrogént.

- ▶ Határozza meg a csőátmérőt és csőhosszt (→ 104. oldal).
- ▶ A csövet csővágóval vágja méretre (→ 11. ábra).
- ▶ A csővégek belsejét sorjátlanítsa és ütögesse ki a forgácsokat.
- ▶ Húzza fel az anyát a csőre.
- ▶ A csövet csőtágítóval tágítsa ki az 7. táblázatban megadott méretűre. Az anya könnyedén a peremig kell csússzon, arra azonban nem lehet ráhúzható.
- ▶ Csatlakoztassa a csövet és húzza meg a csavarzatot az 7. táblázatban megadott meghúzási nyomatékkal.
- ▶ A fenti lépéseket ismételje meg a második csőnél is.

ÉRTESÍTÉS

Csökkent hatások a hűtőközeg-vezetékek közötti hőátadás miatt

- ▶ A hűtőközeg-vezetékeket egymástól elkülönítve hőszigetelje.
- ▶ A csővekre helyezze rá a szigetelést, majd rögzítse rajtuk.

A rendszer feltöltése

ÉRTESÍTÉS

Nem megfelelő hűtőközeg miatti működési zavar

A kültéri egység gyárilag R32 hűtőközeggel van feltöltve.

- ▶ Ha a hűtőközeget ki kell pótolni, akkor erre csak azonos hűtőközeg használható. Eltérő típusú hűtőközegek keverése tilos!
- ▶ A berendezést vákuumszivattyúval (→ 18. ábra, [5]) ürítse és szárítsa ki, amíg el nem éri a kb. -1 bar (vagy kb. 500 mikron) értéket.
- ▶ Nyissa ki a felső szelepet [3] (folyadékoldal).
- ▶ A nyomásmérővel [4] ellenőrizze, hogy az átáramlás szabadon történik-e.
- ▶ Nyissa ki az alsó szelepet [2] (gázoldal). A hűtőközeg ekkor eloszlik a berendezésben.
- ▶ Végül ellenőrizze a nyomásviszonyokat.
- ▶ Csavarja ki a Schrader-szelepnitőt [6] és zárja el a Schrader-szelepet [1].
- ▶ Távolítsa el a vákuumszivattyút, a nyomásmérőt és a Schrader-nyitószelepet.
- ▶ Helyezze vissza a szelepek dugóit.
- ▶ Helyezze vissza a kültéri egységre a csőcsatlakozások burkolatát.

3.5 Elektromos csatlakoztatás

3.5.1 Általános fontos tudnivalók



FIGYELMEZTETÉS

Elektromos áramütés okozta életveszély!

A feszültség alatt álló elektromos komponensek megérintése áramütést okozhat.

- ▶ Az elektromos alkatrészekon végzett munkák előtt minden póluson meg kell szakítani a feszültségellátást (a biztosítókkal, LS kapcsolóval), és biztosítani kell véletlen bekapcsolás ellen.
- ▶ Az elektromos berendezésen kizárólag engedéllyel rendelkező villanyszerelő szakember végezhet munkát.
- ▶ Vegye figyelembe a nemzeti és a nemzetközi előírások szerinti védelmi intézkedéseket.
- ▶ Ha a szerelés során a hálózati feszültség miatti biztonsági kockázat vagy rövidzárlat veszélye áll fenn, akkor erről írásban tájékoztassa az üzemeltetőt, és a probléma elhárításáig ne szerelje fel a készülékeket.
- ▶ Az összes elektromos csatlakozást az elektromos kapcsolási rajz alapján kell elkészíteni.
- ▶ A kábelszigetelést csak speciális szerszámmal vágja át.
- ▶ Ne csatlakoztasson további fogyasztókat a készülék hálózati csatlakozójára.
- ▶ Ne cserélje fel a fázis- és a nullavezetékeket. Ez ugyanis működési zavarokhoz vezethet.
- ▶ Rögzített hálózati csatlakozásnál szereljen be túlfeszültségvédelmet, és egy leválasztó kapcsolót is, mely legalább a készülék maximális teljesítményfelvételének 1,5-szeresére kell méretezve legyen.
- ▶ Rögzített hálózati csatlakozóval rendelkező készülékeknél, ahol 10 mA-nél nagyobb szivárgási áram lehetséges, javasoljuk, hogy szereljen fel egy FI relét (RCD), amelynek névleges differenciál kioldóárama legfeljebb 30 mA.

3.5.2 Beltéri egység csatlakoztatása

A beltéri egységet H07RN-F típusú, 5-eres kommunikációs kábellel csatlakoztassa a kültéri egységhez. A kommunikációs kábel vezetékkeresztmetszetének legalább 1,5 mm² kell lennie.

ÉRTESÍTÉS

Anyagi károk a helytelenül csatlakoztatott beltéri egység miatt

A beltéri egységet a kültéri egység látja el árammal.

- ▶ A beltéri egységet kizárólag a kültéri egységre csatlakoztassa.

A kommunikációs kábel csatlakoztatása:



- ▶ Hajtsa felfelé a burkolatot (→ 19. ábra).
- ▶ Távolítsa el a csavart, majd vegye le a burkolatot a kapcsolópanelről.
- ▶ Távolítsa el a csavart, majd vegye le a csatlakozókapcsok burkolatát [1] (→ 20. ábra).
- ▶ Törje ki a beltéri egység hátoldalán lévő bákéltávezetést [3], majd vezesse át a kábelt.
- ▶ A kábelt rögzítse a húzásbiztosítóhoz [2], majd csatlakoztassa a W, 1(L), 2(N), S és  kapcsokhoz.
- ▶ Jegyezze fel az erek elrendezését a csatlakozókapcsokon.
- ▶ Szerelje vissza a burkolatokat.
- ▶ Vezesse el a kábelt a kültéri egységhez.

3.5.3 A kültéri egység csatlakoztatása

A kültéri egységhez egy tápkábel (3-eres) és a beltéri egység (5-eres) kommunikációs kábele van csatlakoztatva. H07RN-F típusú és kellő vezetékkeresztmetszetű kábelt használjon, a hálózati csatlakozást pedig védje biztosítókkal (→ 8. tábl.).

Kültéri egység	Hálózati biztosíték	Vezeték-keresztmetszet	
		Tápkábel	Kommunikációs kábel
CL5000i 26 E	13 A	≥ 1,5 mm ²	≥ 1,5 mm ²
CL5000i 35 E	13 A	≥ 1,5 mm ²	≥ 1,5 mm ²

8. tábl.

- ▶ Távolítsa el a csavart, és vegye le az elektromos csatlakozás burkolatát (→ 21. ábra).
- ▶ A kommunikációs kábelt rögzítse a húzásbiztosítóhoz, majd csatlakoztassa a W, 1(L), 2(N), S és  kapcsokhoz (az erek kiosztása a csatlakozókapcsokon egyezzen meg a beltéri egységével) (→ 22. ábra).
- ▶ A tápkábelt rögzítse a húzásbiztosítóhoz, majd csatlakoztassa az L, N és  kapcsokhoz.
- ▶ Szerelje vissza a burkolatot.

4 Üzembe helyezés

4.1 Üzembe helyezési ellenőrzőlista

1	A kültéri és a beltéri egység előírászerűen fel van szerelve.	
2	A csövek előírászerűen vannak <ul style="list-style-type: none"> • csatlakoztatva, • hőszigetelve, • és ellenőrizték a tömörségüket. 	
3	A kondenzvízkifolyó előírászerűen van elkészítve és tesztelve.	
4	Az elektromos csatlakoztatás előírászerűen lett elvégezve. <ul style="list-style-type: none"> • Az áramellátás a normál tartományon belül van • A védővezeték előírászerűen fel van szerelve • A csatlakozókábel szilárdan rögzül a sorkapocsleáchez 	
5	Minden burkolat fel van szerelve és rögzítve van.	
6	A beltéri egység légterelő lemeze megfelelően van felszerelve és az állítómű a helyére pattanva rögzült.	

9. tábl.

4.2 Funkcióteszt

Sikeres szerelés után végezze el a rendszer tömörségvizsgálatát és tesztelje a csatlakozókat:

- ▶ Hozza létre a feszültségellátást.
- ▶ Kapcsolja be a beltéri egységet a távszabályozóval.
- ▶ Nyomja meg a **Mode** gombot a hűtési üzemmód (❄) beállításához.
- ▶ Nyomja addig a nyíl gombot (▼), amíg a legalacsonyabb hőmérsékletet be nem állította.
- ▶ 5 percen át tesztelje a hűtési üzemmódot.
- ▶ Nyomja meg a **Mode** gombot a fűtési üzemmód (☀) beállításához.
- ▶ Nyomja addig a nyíl gombot (▲), amíg a legmagasabb hőmérsékletet be nem állította.
- ▶ 5 percen át tesztelje a fűtési üzemmódot.
- ▶ Ellenőrizze a légterelő lemezek szabad mozgását.



A helyiség 17 °C alatti hőmérséklete esetén a hűtési üzemmódot manuálisan kell bekapcsolni. Ez a kézi üzemmód csak tesztelési célokra szolgál, illetve vészhelyzetben használható.

- ▶ Normál esetben használja a távszabályozót.

A hűtési üzemmód manuális bekapcsolása:

- ▶ Kapcsolja ki a beltéri egységet.
- ▶ Egy vékony eszközzel nyomja meg kétszer a manuális hűtési üzemmód gombját (→ 23. ábra).
- ▶ A manuálisan beállított hűtési mód elhagyásához nyomja meg a távszabályozó **Mode** gombját.



A kézi üzem nem lehetséges multi split légkondicionáló berendezéssel rendelkező rendszerben.

4.3 Átadás az üzemeltetőnek

- ▶ Miután a rendszert beállította, adja át a szerelési útmutatót az ügyfélnek.
- ▶ Magyarázza el az ügyfélnek a rendszer kezelését a kezelési útmutató alapján.
- ▶ Javasolja az ügyfélnek, hogy figyelmesen olvassa el a kezelési útmutatót.

5 Zavarelhárítás

5.1 Üzemzavarok a berendezésen



FIGYELMEZTETÉS

Elektromos áramütés okozta életveszély!

A feszültség alatt álló elektromos komponensek megérintése áramütést okozhat.

- ▶ Az elektromos alkatrészekon végzett munkák előtt minden póluson meg kell szakítani a feszültségellátást (a biztosítókkal, LS kapcsolóval), és biztosítani kell véletlen bekapcsolás ellen.

Ha működés közben üzemzavar lép fel, akkor a kijelzőn megjelenik egy hibakód (pl. EH 02).

Ha egy üzemzavar 10 percnél hosszabb ideig fennáll:

- ▶ Rövid időre szakítsa meg az áramellátást, majd kapcsolja újra be a beltéri egységet.

Amennyiben egy üzemzavart nem lehet megszüntetni:

- ▶ Hívja fel a vevőszolgálatot, és adja meg az üzemzavar kódját, valamint a készülék adatait.

Zavarkód	Lehetséges ok
EC 07	A kültéri egység ventilátorának fordulatszám a normál tartományon kívül esik
EC 51	Paraméterhiba a kültéri egység EEPROM-jában
EC 52	Hőmérséklet-érzékelő hiba a T3 érzékelőn (kondenzátor tekerecs)
EC 53	Hőmérséklet-érzékelő hiba a T4 érzékelőn (külső hőmérséklet)
EC 54	Hőmérséklet-érzékelő hiba a TP érzékelőn (kompresszor lefúvatóvezeték)
EC 56	Hőmérséklet-érzékelő hiba a T2B érzékelőn (párologtató tekerecs kimenete; csak Multisplit légkondicionáló berendezésnél)
EH 0A	Paraméterhiba a beltéri egység EEPROM-jában
EH 00	
EH 0b	Kommunikációs hiba a beltéri egység fő elektronika-panelje és a kijelző között
EH 02	Hiba a nulla folytonossági jel észlelésekor
EH 03	A beltéri egység ventilátorának fordulatszám a normál tartományon kívül esik
EH 60	Hőmérséklet-érzékelő hiba a T1 érzékelőn (helyiség hőmérséklet)
EH 61	Hőmérséklet-érzékelő hiba a T2 érzékelőn (párologtató tekerecs közepe)
EL 0C ¹⁾	Nem elegendő hűtőközeg vagy szivárgó hűtőközeg vagy hőmérséklet-érzékelő hiba a T2 érzékelőn
EL 01	Kommunikációs hiba a beltéri és a kültéri egység között
PC 00	Hiba az IPM modulon vagy az IGBT túláramvédelmen
PC 01	Túlfeszültség vagy feszültséghiány elleni védelem
PC 02	Hőmérséklet-védelem a kompresszoron vagy túlmelegedés-védelem az IPM-modulon vagy túlnyomás-védelem
PC 03	Vákuumvédelem
PC 04	Hiba az inverter kompresszor modulon
PC 08	Áramterhelés elleni védelem
PC 40	Kommunikációs hiba a kültéri egység fő elektronika-panelje és a kompresszorhajtás fő elektronika-panelje között
--	A beltéri egységek üzemmód konfliktusa; a beltéri egységek és a kültéri egységek üzemmódjának egyeznie kell.

1) A szivárgásérzékelés nem aktív, ha a rendszer multi split légkondicionáló berendezéssel rendelkezik.

10. tábl.

5.2 Kijelzés nélküli üzemmódok

Üzemmód	Lehetséges ok	Megoldás
A beltéri egység teljesítménye túl gyenge.	A kültéri vagy a beltéri egység hőcserélője szennyezett.	▶ Tisztítsa meg a kültéri vagy a beltéri egység hőcserélőjét.
	Túl kevés hűtőközeg	▶ Ellenőrizze a csövek tömítettségét, szükség esetén tömitse őket újra. ▶ Töltsön be hűtőközeget.
A kültéri vagy a beltéri egység nem üzemel.	Nincs áram	▶ Ellenőrizze az elektromos csatlakozást. ▶ Kapcsolja be a beltéri egységet.
	Kioldott az FI relé vagy készülékbe beépített ¹⁾ biztosíték.	▶ Ellenőrizze az elektromos csatlakozást. ▶ Ellenőrizze az FI relét és a biztosítékot.
A kültéri vagy a beltéri egység folyamatosan elindul és leáll.	Túl kevés hűtőközeg van a rendszerben.	▶ Ellenőrizze a csövek tömítettségét, szükség esetén tömitse őket újra. ▶ Töltsön be hűtőközeget.
	Túl sok hűtőközeg van a rendszerben.	Hűtőközeg-visszanyerő készülékkel távolítsa el a hűtőközeget.
	A hűtőközegkörbe nedvesség vagy szennyeződés jutott.	▶ Üritse ki a hűtőközegkört. ▶ Töltsön be új hűtőközeget.
	A feszültség-ingadozások túl magasak.	▶ Szereljen be feszültségszabályozót.
	A kompresszor hibás.	▶ Cserélje ki a kompresszort.

1) A túláramvédelem biztosítóka az alaplapon található. A specifikáció az alaplapra van nyomtatva, és megtalálható a műszaki adatokban, a 111. oldalon. Csak robbanásbiztos kerámia biztosítókat használjon.

11. tábl.

6 Környezetvédelem és megsemmisítés

A környezetvédelem a Bosch csoport vállalati alapelvét képezi. A termékek minősége, a gazdaságosság és a környezetvédelem számunkra egyenrangú célt képez. A környezetvédelmi törvények és előírások szigorúan betartásra kerülnek. A környezet védelmére a gazdasági szempontokat figyelembe véve a lehető legjobb technológiát és anyagokat alkalmazzuk.

Csomagolás

A csomagolásnál részesei vagyunk az országspecifikus értékesítési rendszereknek, amelyek optimális újrafelhasználást biztosítanak. Minden általunk használt csomagolóanyag környezetbarát és újrahasznosítható.

Régi készülék

A régi készülékek tartalmaznak olyan anyagokat, amelyeket újra lehet hasznosítani.

Az egyes szerkezeti csoportokat könnyen szét lehet választani. A műanyagok meg vannak jelölve. Így osztályozhatók a különböző szerelvénycsoportok és továbbíthatók újrafelhasználás, ill. ártalmatlanítás céljára.

Régi elektromos és elektronikus készülékek



Ez a szimbólum azt jelenti, hogy a terméket nem szabad más hulladékokkal együtt ártalmatlanítani, hanem kezelés, gyűjtés, újrahasznosítás és ártalmatlanítás céljából el kell vinni a hulladékgyűjtő helyekre.

A szimbólum elektronikus hulladékokra vonatkozó előírásokkal, például „2012/19/EK európai rendelet használt elektromos és elektronikus készülékekre” rendelkező országokra érvényes. Ezek az előírások azokat a keretfeltételeket rögzítik, amelyek az egyes országokban a használt elektronikus készülékek visszaadására és újrahasznosítására érvényesek.

Mivel az elektronikus készülékek veszélyes anyagokat tartalmazhatnak, azokat a felelősség tudatában kell újrahasznosítani annak érdekében, hogy a lehetséges környezeti károkat és az emberek egészségére vonatkozó veszélyeket minimalizálni lehessen. Ezen túlmenően az elektronikus hulladék újrahasznosítása a természetes források kíméléséhez is hozzájárul.

Kérjük, hogy a használt elektromos és elektronikus készülékek környezet számára elviselhető ártalmatlanítására vonatkozó további információért forduljon az illetékes helyi hatóságokhoz, az Önnel kapcsolatban álló hulladék-ártalmatlanító vállalathoz vagy ahhoz a kereskedőhöz, akitől a terméket vásárolta.

További információkat itt találhat:

www.weee.bosch-thermotechnology.com/

R32 hűtőközeg



A készülék fluorozott R32 hajtógázt tartalmaz (üvegázhatási potenciál: 675¹⁾), amely alacsony gyúlékonyságú és alacsony toxicitású (A2L vagy A2).

A tartalmazott mennyiség a kültéri egység típusátláján van feltüntetve.

A hűtőközegek veszélyt jelentenek a környezetre, a gyűjtésüket és az ártalmatlanításukat elkülönítve kell végezni.

7 Adatvédelmi nyilatkozat



Cégünk, a **Robert Bosch Kft., Termotechnika Üzletág, 1103 Budapest, Gyömrői út 104., Magyarország**, termék- és beépítési tudnivalókat, technikai és csatlakozási adatokat, kommunikációs adatokat, termékregisztrációs és ügyféladatok előzményeit dolgoz fel a termék funkcionalitásának

biztosítása érdekében (GDPR 6. cikk, 1. bekezdés 1 b albekezdés), a termékfelügyeleti kötelezettség teljesítése és a termékbiztonsági és biztonsági okok miatt (GDPR 6. cikk, 1. bekezdés 1 f albekezdés), a garanciális és termékregisztrációs kérdésekkel kapcsolatos jogaink védelme érdekében (GDPR 6. cikk, 1. bekezdés 1 f albekezdés) valamint, hogy elemezzük termékeink forgalmazását, és személyre szabott információkat és ajánlatokat adjunk a termékhez (GDPR 6. cikk, 1. bekezdés 1. albekezdés). Az olyan szolgáltatások nyújtása érdekében, mint az értékesítési és marketing szolgáltatások, szerződéskezelés, fizetéskezelés, programozás, adattárolás és a forródrót-szolgáltatások, összeállíthatunk és továbbíthatunk adatokat külső szolgáltatók és/vagy a Bosch kapcsolt vállalkozásai részére. Bizonyos esetekben, de csak akkor, ha megfelelő adatvédelem biztosított, a személyes adatokat az Európai Gazdasági Térségen kívüli címzettek részére is továbbítani lehet. További információ nyújtása kérésre történik. A következő címen léphet kapcsolatba az adatvédelmi tisztviselővel: Adatvédelmi tisztviselő, információbiztonság és adatvédelem (C/ISP), Robert Bosch GmbH, Postafiók 30 02 20, 70442 Stuttgart, NÉMETORSZÁG.

Önnek joga van ahhoz, hogy bármikor tiltakozzon a személyes adatainak a kezelése ellen (GDPR 6. cikk, 1. bekezdés 1 f albekezdés alapján) az Ön konkrét helyzetével vagy közvetlen marketing céllal kapcsolatos okokból. Jogainak gyakorlásához kérjük, lépjen kapcsolatba velünk a **DPO@bosch.com** címen. További információért kérjük, kövesse a QR-kódot.

1) az Európai Parlament és a Tanács 2014. április 16-i, 517/2014 (EU) sz. európai rendelete I. függeléké alapján.

8 Műszaki adatok

Beltéri egység Kültéri egység		CL5000iU W 26 E CL5000i 26 E	CL5000iU W 35 E CL5000i 35 E
Hűtés			
Névleges teljesítmény	kW kBTU/h	2,6 9	3,5 12
Teljesítményfelvétel névleges terhelés esetén	W	659	1004
Teljesítmény (min. – max.)	kW	1,0-3,2	1,4-4,3
Teljesítményfelvétel (min. – max.)	W	80-1100	120-1650
Hűtési terhelés (Pdesignc)	kW	2,6	3,3
Energiahatékonyság (SEER)	–	8,5	8,5
Energiahatékonysági osztály	–	A+++	A+++
Fűtés – általános			
Névleges teljesítmény	kW kBTU/h	2,9 10	3,8 13
Teljesítményfelvétel névleges terhelés esetén	W	674	969
Teljesítmény (min. – max.)	kW	0,8-3,4	1,1-4,4
Teljesítményfelvétel (min. – max.)	W	70-990	110-1480
Fűtés – hidegebb éghajlat			
Hűtési terhelés (Pdesignh)	kW	3,1	3,8
Energiahatékonyság (SCOP)	–	3,4	3,4
Energiahatékonysági osztály	–	A	A
Fűtés – közepes éghajlat			
Hűtési terhelés (Pdesignh)	kW	2,6	2,6
Energiahatékonyság (SCOP)	–	4,2	4,3
Energiahatékonysági osztály	–	A+	A+
Fűtés – melegebb éghajlat			
Hűtési terhelés (Pdesignh)	kW	2,5	2,6
Energiahatékonyság (SCOP)	–	5,4	5,8
Energiahatékonysági osztály	–	A+++	A+++
Általános tudnivalók			
Feszültségellátás	V/Hz	220-240 / 50	220-240 / 50
Max. teljesítményfelvétel	W	2150	2150
Max. áramfelvétel	A	10	10
Hűtőközeg	–	R32	R32
Hűtőközeg töltési mennyisége	g	620	620
Névleges nyomás	MPa	4,3/1,7	4,3/1,7
Beltéri egység			
Robbanásbiztos kerámia biztosíték az alaplapon	–	T 3,15 A/250 V	T 3,15 A/250 V
Térfogatáram (magas/közepes/alcsony)	m ³ /h	510/360/300	520/370/310
Hangnyomásszint (magas/közepes/alcsony/zajcsökkentés)	dB(A)	37/32/22/21	37/32/22/21
Hangteljesítményszint	dB(A)	56	60
Megengedett környezeti hőmérséklet (hűtés/fűtés)	°C	16...32/0...30	16...32/0...30
Nettó súly	kg	8,7	8,7
Kültéri egység			
Robbanásbiztos kerámia biztosíték az alaplapon	–	T 20 A/250 V	T 20 A/250 V
Térfogatáram	m ³ /h	2150	2200
Hangnyomásszint	dB(A)	55,5	55,0
Hangteljesítményszint	dB(A)	60	64
Megengedett környezeti hőmérséklet (hűtés/fűtés)	°C	-15...50/-15...24	-15...50/-15...24
Nettó súly	kg	26,2	26,4

12. tábl.

Indice

1	Significato dei simboli e avvertenze di sicurezza	112
1.1	Significato dei simboli	112
1.2	Avvertenze di sicurezza generali	113
1.3	Informazioni sulle presenti istruzioni	113
2	Descrizione del prodotto	114
2.1	Dichiarazione di conformità	114
2.2	Volume di fornitura	114
2.3	Dimensioni e distanze minime	114
2.3.1	Unità interna e unità esterna	114
2.3.2	Linee del refrigerante	114
2.4	Dati sul refrigerante	114
3	Installazione	115
3.1	Prima dell'installazione	115
3.2	Requisiti del luogo di installazione	115
3.3	Installazione dell'apparecchio	115
3.3.1	Installazione dell'unità interna	115
3.3.2	Installazione dell'unità esterna	115
3.4	Collegamento delle tubazioni	116
3.4.1	Collegamento delle linee del refrigerante all'unità interna e all'unità esterna	116
3.4.2	Collegamento dello scarico condensa all'unità interna	116
3.4.3	Controllo della tenuta ermetica e riempimento dell'impianto	116
3.5	Collegamento elettrico	117
3.5.1	Indicazioni generali	117
3.5.2	Collegamento dell'unità interna	117
3.5.3	Collegamento dell'unità esterna	117
4	Messa in funzione	118
4.1	Lista di controllo per la messa in funzione	118
4.2	Test di funzionamento	118
4.3	Consegna al gestore	118
5	Risoluzione dei problemi	118
5.1	Disfunzioni con indicazioni	118
5.2	Disfunzioni senza visualizzazione	119
6	Protezione ambientale e smaltimento	120
7	Informativa sulla protezione dei dati	120
8	Dati tecnici	121

1 Significato dei simboli e avvertenze di sicurezza

1.1 Significato dei simboli

Avvertenze di sicurezza generali

Nelle avvertenze le parole di segnalazione indicano il tipo e la gravità delle conseguenze che possono derivare dalla non osservanza delle misure di sicurezza.

Di seguito sono elencate e definite le parole di segnalazione che possono essere utilizzate nel presente documento:

PERICOLO

PERICOLO significa che succederanno danni gravi o mortali alle persone.

AVVERTENZA

AVVERTENZA significa che possono verificarsi danni alle persone da gravi a mortali.

ATTENZIONE

ATTENZIONE significa che possono verificarsi danni lievi o medi alle persone.



AVVISO

AVVISO significa che possono verificarsi danni a cose.

Informazioni importanti



Informazioni importanti che non comportano pericoli per persone o cose vengono contrassegnate dal simbolo info mostrato.

Simbolo	Significato
	Avvertenza di sostanze infiammabili: il refrigerante R32 contenuto in questo prodotto è un gas che presenta infiammabilità e tossicità ridotte (A2L o A2).
	Far eseguire la manutenzione da una persona qualificata seguendo le istruzioni del manuale di manutenzione.
	Per il funzionamento, attenersi alle istruzioni per l'uso.

Tab. 1

1.2 Avvertenze di sicurezza generali

Informazioni per il gruppo di destinatari

Le presenti istruzioni di installazione si rivolgono ai tecnici specializzati nei settori del raffrescamento e del condizionamento dell'aria e dell'elettrotecnica. Osservare le indicazioni riportate in tutti i manuali di istruzioni relativi all'impianto. La mancata osservanza delle indicazioni può causare lesioni alle persone e/o danni materiali fino ad arrivare al pericolo di morte.

- ▶ Prima dell'installazione, leggere le istruzioni di installazione di tutti i componenti dell'impianto.
- ▶ Rispettare le avvertenze e gli avvisi di sicurezza.
- ▶ Attenersi alle disposizioni nazionali e locali, ai regolamenti tecnici e alle direttive in vigore.
- ▶ Documentare i lavori eseguiti.

Utilizzo conforme alle indicazioni

L'unità interna è destinata all'installazione all'interno dell'edificio con collegamento a un'unità esterna e ad altri componenti di sistema, ad es. termoregolazioni.

L'unità esterna è destinata all'installazione all'esterno dell'edificio con collegamento a una o più unità interne e ad altri componenti di sistema, ad es. termoregolazioni.

L'apparecchio non è progettato per altri usi. L'uso improprio e gli eventuali danni risultanti non sono coperti dalla garanzia.

Per l'installazione in luoghi particolari (garage sotterranei, locali tecnici, balconi o qualsiasi area semi-aperta):

- ▶ Osservare dapprima i requisiti del luogo di installazione nella documentazione tecnica.

Pericoli generali derivanti dal refrigerante

- ▶ Questo apparecchio contiene al suo interno il refrigerante R32. Entrando a contatto con il fuoco, il gas refrigerante può dare origine a gas tossici.
- ▶ In caso di fuoriuscita di refrigerante durante l'installazione, arieggiare bene il locale.
- ▶ Dopo l'installazione, controllare la tenuta ermetica dell'impianto.
- ▶ Non immettere nel circuito del refrigerante sostanze diverse dal refrigerante indicato (R32).

Sicurezza degli apparecchi elettrici per l'uso domestico ed utilizzi similari

Per evitare pericoli derivanti da apparecchi elettrici, valgono le seguenti direttive secondo CEI EN 60335-1:

«Questo apparecchio può essere utilizzato da bambini a partire dagli 8 anni in su di età, e da persone con ridotte capacità fisiche, sensoriali o mentali o con esperienza e conoscenza inadeguate, solo se sono supervisionati o se sono stati istruiti sull'utilizzo sicuro dell'apparecchio e se hanno compreso i pericoli derivanti da esso. I bambini non devono giocare con l'apparecchio. La pulizia e la manutenzione non devono essere eseguite da bambini senza supervisione.»

«Se viene danneggiato il cavo di alimentazione alla rete, questo deve essere sostituito dal produttore, dal suo servizio di assistenza clienti o da una persona parimenti qualificata, al fine di evitare pericoli.»

Consegna al gestore

Al momento della consegna, istruire il gestore in merito all'impostazione di comando e alle condizioni di funzionamento dell'apparecchio.

- ▶ Spiegare l'impostazione di comando – soffermarsi in modo particolare su tutte le azioni rilevanti per la sicurezza.
- ▶ Informare in particolare sui seguenti punti:
 - Le operazioni di conversione o riparazione devono essere eseguite esclusivamente da un'azienda specializzata autorizzata.
 - Per un funzionamento sicuro ed ecologico è necessaria almeno un'ispezione annuale e una pulizia e una manutenzione in base alle necessità.
- ▶ Identificare le possibili conseguenze (danni alle persone o cose, fino al pericolo di morte) di un'ispezione, pulizia e manutenzione mancata o inadeguata.
- ▶ Consegnare al gestore le istruzioni per l'installazione e l'uso, che devono essere conservate.

1.3 Informazioni sulle presenti istruzioni

Le figure sono raggruppate nella sezione finale delle presenti istruzioni. Il testo contiene rimandi alle figure.

A seconda del modello, i prodotti possono differire dalle figure contenute nelle presenti istruzioni.

2 Descrizione del prodotto

2.1 Dichiarazione di conformità

Questo prodotto soddisfa, per struttura e funzionamento, le disposizioni europee e nazionali vigenti ed integrative.

Con la marcatura CE si dichiara la conformità del prodotto con tutte le disposizioni di legge UE da utilizzare, che prevede l'applicazione di questo marchio.

Il testo completo della dichiarazione di conformità è disponibile su Internet: www.bosch-clima.it.

2.2 Volume di fornitura

Legenda della fig. 1:

- [1] Unità esterna (piena di refrigerante)
- [2] Unità interna (piena di azoto)
- [3] Filtro catalizzatore freddo (nero) e biofiltro (verde)
- [4] Gomito di scarico con guarnizione (per unità esterna con supporto per installazione autoportante o a parete)
- [5] Telecomando d'ambiente
- [6] Supporto termoregolatore ambiente con vite di fissaggio
- [7] Materiale di fissaggio (5 viti e 5 tasselli)
- [8] Documentazione tecnica a corredo dell'apparecchio
- [9] Cavo di comunicazione a 5 fili (accessorio opzionale)
- [10] 4 ammortizzatori di vibrazioni per l'unità esterna

2.3 Dimensioni e distanze minime

2.3.1 Unità interna e unità esterna

Figure da 2 a 4.

2.3.2 Linee del refrigerante

Legenda della fig. 5:

- [1] Tubo lato gas
- [2] Tubo lato liquido
- [3] Curva a forma di sifone come separatore d'olio



Se l'unità esterna viene installata più in alto dell'unità interna, realizzare sul lato gas, a una distanza massima di 6 m, una curva a forma di sifone e aggiungere un'altra curva a forma di sifone ogni 6 m (→ fig. 5, [1]).

- Rispettare la lunghezza massima del tubo e la differenza massima di altezza tra unità interna e unità esterna.

	Lunghezza massima tubo ¹⁾ [m]	Differenza massima di altezza ²⁾ [m]
CL5000i 26 E	≤ 25	≤ 10
CL5000i 35 E	≤ 25	≤ 10

1) Lato gas o lato liquido

2) Misurato da bordo inferiore a bordo inferiore.

Tab. 2 Lunghezza tubo e differenza di altezza

Tipo di apparecchio	Diametro tubo	
	Lato liquido [mm]	Lato gas [mm]
CL5000i 26 E	6,35 (1/4")	9,53 (3/8")
CL5000i 35 E	6,35 (1/4")	9,53 (3/8")

Tab. 3 Diametro tubo in funzione del tipo di apparecchio

Diametro tubo [mm]	Diametro tubo alternativo [mm]
6,35 (1/4")	6
9,53 (3/8")	10

Tab. 4 Diametro tubo alternativo

Specifica dei tubi	
Lunghezza tubazione min	3 m
Lunghezza tubazione standard	5 m
Refrigerante aggiuntivo con lunghezza della tubazione superiore a 5 m	12 g/m
Spessore tubo	≥ 0,8 mm
Spessore isolamento termico	≥ 6 mm
Materiale isolamento termico	Schiuma polietilenica

Tab. 5

2.4 Dati sul refrigerante

Questo apparecchio **contiene gas fluorurati ad effetto serra** come refrigerante. L'apparecchio è chiuso ermeticamente. I dati sul refrigerante conformi al regolamento UE n. 517/2014 relativo ai gas fluorurati ad effetto serra sono reperibili nelle istruzioni per l'uso dell'apparecchio.



Aviso per l'installatore: se effettuate il rabbocco del refrigerante, si prega di riportare la quantità di riempimento supplementare e la quantità totale di refrigerante nella tabella «Dati sul refrigerante» delle istruzioni per l'uso.

3 Installazione

3.1 Prima dell'installazione



ATTENZIONE

Pericolo di lesioni per bordi taglienti!

- ▶ Indossare guanti di protezione durante l'installazione.



ATTENZIONE

Pericolo di ustione!

Le tubazioni diventano molto calde durante il funzionamento.

- ▶ Prima di toccare le tubazioni, assicurarsi che si siano raffreddate.

- ▶ Verificare che il volume di fornitura sia in buono stato.
- ▶ Verificare se, aprendo i tubi dell'unità interna, si avverte un sibilo dovuto alla depressione.

3.2 Requisiti del luogo di installazione

- ▶ Rispettare le distanze minime (→ fig. da 2 a 3).

Unità interna

- ▶ Non installare l'unità interna in un locale in cui si utilizzano fonti ignifere aperte (ad es. fiamme aperte, apparecchio a gas in funzione, riscaldamento elettrico in funzione).
- ▶ Il luogo di installazione non deve trovarsi a un'altitudine superiore ai 2000 m sul livello del mare.
- ▶ Mantenere le aperture di ingresso e di uscita dell'aria libere da qualsiasi ostacolo, in modo da garantire la libera circolazione dell'aria. In caso contrario possono verificarsi perdite di potenza e un aumento del livello di pressione sonora.
- ▶ Tenere televisori, radio e dispositivi simili a una distanza di almeno 1 m dall'apparecchio e dal termoregolatore ambiente.
- ▶ Per l'installazione dell'unità interna scegliere una parete in grado di attutire le vibrazioni.
- ▶ Considerare la superficie minima del locale.

Tipo di apparecchio	Altezza di installazione [m]	Superficie minima del locale [m ²]
CL5000iU W 26 E	≥ 1,8	≥ 4
CL5000iU W 35 E		

Tab. 6 Superficie minima del locale

Con altezze di installazione inferiori, la superficie in pianta necessaria aumenta di conseguenza.

Unità esterna

- ▶ Non esporre l'unità esterna ai vapori d'olio emessi da macchine, a vapori termali molto caldi, gas solforosi e simili.
- ▶ Non installare l'unità esterna direttamente vicino all'acqua e non esporla alla brezza marina.
- ▶ L'unità esterna deve essere sempre mantenuta libera dalla neve.
- ▶ L'aria di ripresa o i rumori di funzionamento non devono arrecare fastidio.
- ▶ Intorno all'unità esterna deve essere presente una buona circolazione d'aria, tuttavia, l'apparecchio non deve essere esposto a forte vento.
- ▶ La condensa prodotta durante il funzionamento deve poter defluire senza problemi. Se necessario, posare un tubo flessibile di scarico. Nelle regioni fredde non è consigliabile posare un tubo flessibile di scarico perché potrebbe gelare
- ▶ Posizionare l'unità esterna su un basamento stabile.

3.3 Installazione dell'apparecchio

AVVISO

Danni materiali dovuti a un montaggio scorretto!

Un montaggio scorretto può causare la caduta dell'apparecchio dalla parete.

- ▶ Installare l'apparecchio esclusivamente su una parete solida e piana. La parete deve poter sopportare il peso dell'apparecchio.
- ▶ Utilizzare solo viti e tasselli adatti alla tipologia di parete e al peso dell'apparecchio.

3.3.1 Installazione dell'unità interna

- ▶ Aprire la parte superiore della scatola ed estrarre dall'alto l'unità interna (→ fig. 6).
- ▶ Coricare l'unità interna sul lato anteriore senza togliere gli elementi sagomati di imballaggio (→ fig. 7).
- ▶ Svitare la vite e rimuovere la piastra di montaggio sul lato posteriore dell'unità interna.
- ▶ Individuare il luogo di installazione nel rispetto delle distanze minime (→ fig. 2).
- ▶ Utilizzando il foro superiore centrale, fissare la piastra di montaggio alla parete con una vite e un tassello e metterla in piano in senso orizzontale (→ fig. 8).
- ▶ Fissare la piastra di montaggio con altre quattro viti e altrettanti tasselli, in modo da portarla completamente a contatto con la parete.
- ▶ Praticare il foro per il passaggio delle tubazioni attraverso il muro (la posizione raccomandata per il passaggio attraverso il muro è dietro l'unità interna → fig. 9).
- ▶ Eventualmente modificare la posizione dello scarico condensa (→ fig. 10).



I raccordi filettati per i tubi si trovano nella maggior parte dei casi sul lato posteriore dell'unità interna. Si raccomanda di allungare i tubi prima di agganciare l'unità interna alla parete.

- ▶ Realizzare i collegamenti delle tubazioni come descritto nel capitolo 3.4.

- ▶ Eventualmente piegare le tubazioni nella direzione desiderata e aprire un varco sul fianco dell'unità interna (→ fig. 12).
- ▶ Far passare le tubazioni attraverso il muro e agganciare l'unità interna alla piastra di montaggio (→ fig. 13).
- ▶ Sollevare il pannello protettivo superiore ed estrarre l'inserto di uno dei due filtri (→ fig. 14).
- ▶ Introdurre nell'inserto il filtro incluso nel volume di fornitura e rimontare l'inserto del filtro.

Per rimuovere l'unità interna dalla piastra di montaggio:

- ▶ tirare verso il basso il lato inferiore del mantello in corrispondenza delle due cavità e tirare l'unità interna in avanti (→ fig. 15).

3.3.2 Installazione dell'unità esterna

- ▶ Posizionare la scatola con il lato superiore in alto.
- ▶ Tagliare e rimuovere i nastri di chiusura.
- ▶ Sfilare la scatola dall'alto e rimuovere l'imballaggio.
- ▶ A seconda del tipo di installazione, preparare e montare un supporto per l'installazione autoportante o a parete.
- ▶ Installare o appendere l'unità esterna, utilizzando gli ammortizzatori di vibrazioni forniti in dotazione o da parte del committente per i piedi.
- ▶ Per l'installazione con il supporto per installazione autoportante o a parete, applicare il gomito di scarico in dotazione completo di guarnizione (→ fig. 16).
- ▶ Rimuovere il pannello protettivo dei tronchetti di collegamento (→ fig. 17).
- ▶ Realizzare i collegamenti delle tubazioni come descritto nel capitolo 3.4.
- ▶ Rimontare il pannello protettivo dei tronchetti di collegamento.

3.4 Collegamento delle tubazioni

3.4.1 Collegamento delle linee del refrigerante all'unità interna e all'unità esterna



ATTENZIONE

Fuoriuscita di refrigerante dai collegamenti non a tenuta ermetica

L'esecuzione non a regola d'arte dei collegamenti delle tubazioni può avere come conseguenza la fuoriuscita di refrigerante. I collegamenti meccanici riutilizzabili e gli attacchi a cartella non sono consentiti in ambienti interni.

- ▶ Serrare gli attacchi a cartella solo una volta.
- ▶ Dopo lo smontaggio è sempre necessario fare nuovi attacchi a cartella.



I tubi di rame sono disponibili in misure metriche e in pollici, ma le filettature dei dadi svasati sono uguali. I raccordi svasati filettati sull'unità interna ed esterna sono per misure in pollici.

- ▶ In caso di utilizzo di tubi di rame metrici, sostituire i dadi svasati con altri dadi di diametro adatto (→ tab. 7).

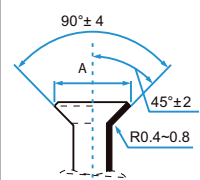
Diametro esterno tubo Ø [mm]	Coppia di serraggio [Nm]	Diametro dell'apertura svasata (A) [mm]	Estremità svasata del tubo	Filettatura del dado svasato preassemblato
6,35 (1/4")	18-20	8,4-8,7		3/8"
9,53 (3/8")	32-39	13,2-13,5		3/8"

Tab. 7 Dati caratteristici dei collegamenti delle tubazioni

3.4.2 Collegamento dello scarico condensa all'unità interna

La vaschetta di raccolta della condensa dell'unità interna è dotata di due collegamenti. Su questi collegamenti vengono montati in fabbrica un tubo flessibile per scarico condensa e un tappo, che possono essere invertiti (→ fig. 12).

- ▶ Posare il tubo flessibile per scarico condensa con la corretta pendenza.

3.4.3 Controllo della tenuta ermetica e riempimento dell'impianto

Controllo della tenuta ermetica

Per il controllo di tenuta osservare le disposizioni nazionali e locali.

- ▶ Rimuovere i tappi delle tre valvole (→ fig. 18, [1], [2] e [3]).
- ▶ Collegare l'aprilvalvole schrader [6] e il manometro [4] alla valvola schrader [1].
- ▶ Avvitare l'aprilvalvole schrader e aprire la valvola schrader [1].
- ▶ Lasciare chiuse le valvole [2] e [3] e riempire l'impianto di azoto finché la pressione non supera del 10 % la pressione d'esercizio massima (→ pag. 121).
- ▶ Dopo 10 minuti, controllare che la pressione sia rimasta invariata.
- ▶ Scaricare l'azoto fino a raggiungere la pressione d'esercizio massima.
- ▶ Dopo almeno 1 h, controllare che la pressione sia rimasta invariata.
- ▶ Scaricare l'azoto.

- ▶ Determinare il diametro e la lunghezza del tubo (→ pag. 114).
- ▶ Tagliare il tubo a misura con un tagliatubi (→ fig. 11).
- ▶ Sbavare internamente le estremità dei tubi e far fuoriuscire i trucioli picchiando il tubo.
- ▶ Calzare il dado sul tubo.
- ▶ Con una cartellatrice, svasare il tubo alla misura riportata in tab. 7. Deve essere possibile far scorrere il dado sul bordo, ma non oltre.
- ▶ Collegare il tubo e serrare la connessione giuntata alla coppia di serraggio riportata in tab. 7.
- ▶ Ripetere le operazioni sopra descritte per il secondo tubo.

AVVISO

Rendimento ridotto per trasferimento di calore tra le tubazioni del refrigerante

- ▶ Isolare termicamente tra loro le tubazioni del refrigerante.
- ▶ Applicare l'isolamento dei tubi e fissarlo.

Riempimento dell'impianto

AVVISO

Disfunzione in caso di refrigerante errato

L'unità esterna viene riempita in fabbrica con il refrigerante R32.

- ▶ Per eventuali rabbocchi, utilizzare sempre lo stesso tipo di refrigerante. Non mescolare tipi di refrigerante diversi.
- ▶ Fare il vuoto nell'impianto con una pompa a vuoto (→ fig. 18, [5]) ed essiccare finché non si raggiungono circa -1 bar (o circa 500 micron).
- ▶ Aprire la valvola superiore [3] (lato liquido).
- ▶ Controllare con il manometro [4] se il flusso è libero.
- ▶ Aprire la valvola inferiore [2] (lato gas). Il refrigerante si distribuisce nell'impianto.
- ▶ Al termine controllare le condizioni di pressione.
- ▶ Svitare l'aprilvalvole schrader [6] e chiudere la valvola schrader [1].
- ▶ Rimuovere la pompa a vuoto, il manometro e l'aprilvalvole schrader.
- ▶ Applicare di nuovo i tappi delle valvole.
- ▶ Applicare di nuovo il pannello protettivo dei tronchetti di collegamento sull'unità esterna.

3.5 Collegamento elettrico

3.5.1 Indicazioni generali



AVVERTENZA

Pericolo di morte per corrente elettrica!

Toccando componenti elettrici sotto tensione si rischia la folgorazione.

- ▶ Prima di effettuare lavori sui componenti elettrici: togliere la tensione di alimentazione elettrica su tutti i poli (fusibile, interruttore automatico) e assicurarsi che non si riattivi accidentalmente.
- ▶ I lavori sull'impianto elettrico devono essere eseguiti esclusivamente da un elettricista autorizzato.
- ▶ Osservare le misure di sicurezza in base alle norme nazionali ed internazionali.
- ▶ Se la tensione elettrica di rete presenta rischi per la sicurezza o in caso di cortocircuito durante l'installazione, informare per iscritto il gestore e non installare gli apparecchi finché il problema non è stato risolto.
- ▶ Realizzare tutte le connessioni elettriche come indicato nello schema elettrico di collegamento.
- ▶ Per tagliare l'isolamento dei cavi utilizzare sempre gli appositi attrezzi speciali.
- ▶ Non collegare altre utenze elettriche al cavo di collegamento alla rete di alimentazione elettrica dell'apparecchio.
- ▶ Non invertire fase e neutro. Ciò può causare malfunzionamenti.
- ▶ In caso di collegamento fisso alla rete di alimentazione elettrica, installare una protezione contro le sovratensioni e un sezionatore dimensionato per una potenza elettrica assorbita pari a 1,5 volte il valore massimo dell'apparecchio.
- ▶ Per dispositivi con collegamento alla rete di alimentazione dove è possibile una corrente di dispersione superiore a 10 mA, si raccomanda di installare un interruttore differenziale di sicurezza (RCD) con una corrente di intervento differenziale nominale non superiore a 30 mA.

3.5.2 Collegamento dell'unità interna

Collegare l'unità interna all'unità esterna con un cavo conduttore di comunicazione a 5 fili con la sigla prodotto H07RN-F. La sezione del cavo conduttore di comunicazione deve essere almeno pari a 1,5 mm².

AVVISO

Danni materiali in caso di errato collegamento dell'unità interna

L'unità interna riceve la tensione di alimentazione dall'unità esterna.

- ▶ Collegare l'unità interna soltanto all'unità esterna.

Per collegare il cavo di comunicazione:



- ▶ ruotare verso l'alto il pannello protettivo (→ fig. 19).
- ▶ Rimuovere la vite e togliere il pannello protettivo dal quadro elettrico.
- ▶ Rimuovere la vite e togliere il pannello protettivo [1] del morsetto per collegamento (→ fig. 20).
- ▶ Sfondare il passacavo [3] sul lato posteriore dell'unità interna e introdurre il cavo conduttore.
- ▶ Fissare il cavo conduttore al ferma cavo [2] e collegarlo ai morsetti W, 1(L), 2(N), S e .
- ▶ Prendere nota dell'assegnazione dei fili ai morsetti per collegamento.
- ▶ Fissare di nuovo il pannello protettivo.
- ▶ Posare il cavo conduttore fino all'unità esterna.

3.5.3 Collegamento dell'unità esterna

All'unità esterna viene collegato un cavo elettrico (a 3 fili) e il cavo conduttore di comunicazione per l'unità interna (a 5 fili). Utilizzare cavi conduttori del tipo H07RN-F di sezione adeguata e proteggere il collegamento alla rete di alimentazione elettrica con un fusibile (→ tab. 8).

Unità esterna	Protezione della rete di alimentazione elettrica	Sezione del conduttore	
		Cavo elettrico	Cavo conduttore di comunicazione
CL5000i 26 E	13 A	≥ 1,5 mm ²	≥ 1,5 mm ²
CL5000i 35 E	13 A	≥ 1,5 mm ²	≥ 1,5 mm ²

Tab. 8

- ▶ Rimuovere la vite e togliere il pannello protettivo della connessione elettrica (→ fig. 21).
- ▶ Fissare il cavo di comunicazione al ferma cavo e collegarlo ai morsetti W, 1(L), 2(N), S e  (assegnazione dei fili ai morsetti per collegamento come per l'unità interna) (→ fig. 22).
- ▶ Fissare il cavo di alimentazione elettrica al ferma cavo e collegarlo ai morsetti L, N e .
- ▶ Applicare di nuovo il pannello protettivo.

4 Messa in funzione

4.1 Lista di controllo per la messa in funzione

1	L'unità esterna e l'unità interna sono montate correttamente.	
2	I tubi sono <ul style="list-style-type: none"> • collegati correttamente, • isolati termicamente nel modo corretto, • a tenuta ermetica. 	
3	Lo scarico condensa è stato realizzato e testato correttamente.	
4	La connessione elettrica è stata realizzata correttamente. <ul style="list-style-type: none"> • L'alimentazione elettrica rientra nell'intervallo normale • I conduttori di protezione sono stati installati correttamente • Il cavo di collegamento è saldamente collegato alla morsettiera 	
5	Tutti i pannelli protettivi sono stati applicati e fissati.	
6	Il deflettore aria dell'unità interna è stato montato correttamente e l'attuatore è scattato in posizione.	

Tab. 9

4.2 Test di funzionamento

Terminata l'installazione e dopo aver eseguito il controllo di tenuta e realizzato la connessione elettrica, è possibile testare il sistema:

- ▶ Realizzare la tensione di alimentazione elettrica.
- ▶ Accendere l'unità interna con il termoregolatore ambiente.
- ▶ Premere il tasto **Mode** per impostare il funzionamento in raffreddamento (❄).
- ▶ Premere il tasto Freccia (✓) fino a impostare la temperatura minima.
- ▶ Testare il funzionamento in raffreddamento per 5 minuti.
- ▶ Premere il tasto **Mode** per impostare il funzionamento in riscaldamento (☀).
- ▶ Premere il tasto Freccia (^) fino a impostare la temperatura massima.
- ▶ Testare il funzionamento in riscaldamento per 5 minuti.
- ▶ Verificare la libertà di movimento del deflettore aria.



Con una temperatura aria ambiente inferiore a 17 °C il funzionamento in raffreddamento deve essere attivato manualmente. Questo funzionamento manuale è previsto soltanto a scopo di test e per le emergenze.

- ▶ Normalmente si utilizza sempre il termoregolatore ambiente.

Per attivare manualmente il funzionamento in raffreddamento:

- ▶ spegnere l'unità interna.
- ▶ Con un oggetto sottile premere due volte il tasto del funzionamento manuale in raffreddamento (→ fig. 23).
- ▶ Premere il tasto **Mode** del termoregolatore ambiente per disattivare il funzionamento manuale in raffreddamento.



In un sistema con condizionatore MultiSplit non è possibile il funzionamento manuale.

4.3 Consegna al gestore

- ▶ Terminata l'installazione del sistema, consegnare le istruzioni di installazione al cliente.
- ▶ Illustrare al cliente l'impostazione di comando del sistema facendo riferimento alle istruzioni per l'uso.
- ▶ Raccomandare al cliente di leggere con attenzione le istruzioni per l'uso.

5 Risoluzione dei problemi

5.1 Disfunzioni con indicazioni



AVVERTENZA

Pericolo di morte per corrente elettrica!

Toccando componenti elettrici sotto tensione si rischia la folgorazione.

- ▶ Prima di effettuare lavori sui componenti elettrici: togliere la tensione di alimentazione elettrica su tutti i poli (fusibile, interruttore automatico) e assicurarsi che non si riattivi accidentalmente.

Se durante il funzionamento si verifica una disfunzione, il display indica un codice disfunzione (ad es. EH 02).

Se la disfunzione permane per più di 10 minuti:

- ▶ interrompere per breve tempo l'alimentazione elettrica e quindi riaccendere l'unità interna.

Se non è possibile eliminare la disfunzione:

- ▶ chiamare il servizio assistenza clienti e comunicare il codice disfunzione e i dati dell'apparecchio.

Codice disfunzione	Possibile causa
EC 07	Numero di giri del ventilatore dell'unità esterna al di fuori dell'intervallo normale
EC 51	Disfunzione parametri nell'EEPROM dell'unità esterna
EC 52	Disfunzione sonda temperatura su T3 (bobina condensatore)
EC 53	Disfunzione sonda temperatura su T4 (temperatura esterna)
EC 54	Disfunzione sonda temperatura su TP (tubo di scarico compressore)
EC 56	Disfunzione sonda temperatura su T2B (uscita della bobina evaporatore, solo condizionatore multisplit)
EH 0A	Disfunzione parametri nell'EEPROM dell'unità interna
EH 00	
EH 0b	Disfunzione di comunicazione tra la scheda madre dell'unità interna e il display
EH 02	Disfunzione al riconoscimento del segnale di zero crossing
EH 03	Numero giri ventilatore dell'unità interna al di fuori dell'intervallo normale
EH 60	Disfunzione sonda temperatura su T1 (temperatura aria ambiente)
EH 61	Disfunzione sonda temperatura su T2 (centro della bobina evaporatore)
EL 0C ¹⁾	Refrigerante insufficiente o perdite di refrigerante o disfunzione sonda temperatura su T2
EL 01	Disfunzione di comunicazione tra unità interna ed esterna
PC 00	Disfunzione su modulo IPM o protezione da sovracorrente IGBT
PC 01	Protezione sovratensione o bassa tensione
PC 02	Protezione temperatura sul compressore o protezione contro il surriscaldamento sul modulo IPM o protezione sovrappressione
PC 03	Protezione da vuoto
PC 04	Disfunzione su modulo compressore inverter
PC 08	Protezione contro sovraccarico di potenza
PC 40	Disfunzione di comunicazione tra la scheda madre dell'unità esterna e la scheda madre dell'azionamento del compressore
--	Conflitto modalità operativa delle unità interne; le modalità operative delle unità interne e dell'unità esterna devono corrispondere.

1) Rilevamento perdite non attivo, se in un sistema con condizionatore multisplit.

Tab. 10

5.2 Disfunzioni senza visualizzazione

Disfunzione	Possibile causa	Rimedio
La potenza dell'unità interna è insufficiente.	Scambiatore di calore dell'unità esterna o interna sporco.	► Pulire lo scambiatore di calore dell'unità esterna o interna.
	Refrigerante insufficiente	► Controllare la tenuta ermetica dei tubi ed eventualmente ripristinarla. ► Rabboccare refrigerante.
L'unità esterna o l'unità interna non funziona.	Assenza di corrente	► Controllare il collegamento all'alimentazione elettrica. ► Accendere l'unità interna.
	Interruttore differenziale di sicurezza o fusibile integrato nell'apparecchio ¹⁾ è scattato	► Controllare il collegamento all'alimentazione elettrica. ► Verificare l'interruttore differenziale di sicurezza e il fusibile
L'unità esterna o l'unità interna si accende e si spegne continuamente.	Quantità insufficiente di refrigerante nel sistema.	► Controllare la tenuta ermetica dei tubi ed eventualmente ripristinarla. ► Rabboccare refrigerante.
	Quantità eccessiva di refrigerante nel sistema.	Rimuovere il refrigerante con un apparecchio per il recupero del refrigerante.
	Umidità o impurità nel circuito del refrigerante.	► Fare il vuoto nel circuito del refrigerante. ► Riempire con refrigerante nuovo.
	Variazioni di tensione eccessive.	► Installare un regolatore di tensione.
	Il compressore è difettoso.	► Sostituire il compressore.

1) Un fusibile per la protezione da sovracorrente si trova sulla scheda madre. La specifica è stampata sulla scheda madre e si trova anche nei dati tecnici sulla pagina 121. Utilizzare solo fusibili in ceramica antideflagranti.

Tab. 11

6 Protezione ambientale e smaltimento

La protezione dell'ambiente è un principio fondamentale per il gruppo Bosch.

La qualità dei prodotti, il risparmio e la tutela dell'ambiente sono per noi obiettivi di pari importanza. Ci atteniamo scrupolosamente alle leggi e alle norme per la protezione dell'ambiente.

Per proteggere l'ambiente impieghiamo la tecnologia e i materiali migliori tenendo conto degli aspetti economici.

Imballo

Per quanto riguarda l'imballo ci atteniamo ai sistemi di riciclaggio specifici dei rispettivi paesi, che garantiscono un ottimale riutilizzo.

Tutti i materiali impiegati per gli imballi rispettano l'ambiente e sono riutilizzabili.

Apparecchi obsoleti

Gli apparecchi dismessi contengono materiali che possono essere riciclati. I componenti sono facilmente separabili. Le materie plastiche sono contrassegnate. In questo modo è possibile classificare i vari componenti e destinarli al riciclaggio o allo smaltimento.

Apparecchi elettronici ed elettrici di generazione precedente



Questo simbolo significa che il prodotto non può essere smaltito insieme agli altri rifiuti, ma deve essere conferito nelle aree ecologiche adibite alla raccolta, al trattamento, al riciclaggio e allo smaltimento dei rifiuti.

Il simbolo è valido nei Paesi in cui vigono norme sui rifiuti elettronici, ad es. la "Direttiva europea 2012/19/CE sui rifiuti di apparecchiature elettriche ed elettroniche". Tali norme definiscono nei singoli Paesi le condizioni generali per la restituzione e il riciclaggio di rifiuti di apparecchiature elettriche ed elettroniche.

Poiché gli apparecchi elettronici possono contenere sostanze pericolose, devono essere riciclati in modo responsabile per limitare il più possibile eventuali danni ambientali e pericoli per la salute umana. Il riciclaggio dei rifiuti di apparecchiature elettriche ed elettroniche contribuisce inoltre a preservare le risorse naturali.

Per maggiori informazioni sullo smaltimento ecologico dei rifiuti di apparecchiature elettriche ed elettroniche invitiamo a rivolgersi agli enti locali preposti, all'azienda di smaltimento rifiuti di competenza o al rivenditore presso il quale si è acquistato il prodotto.

Per ulteriori informazioni consultare:

www.weee.bosch-thermotechnology.com/

Refrigerante R32



L'apparecchio contiene un gas serra fluorurato R32 (potenziale di riscaldamento globale 675¹⁾) con infiammabilità e tossicità ridotte (A2L o A2).

La quantità contenuta è indicata sulla targhetta identificativa dell'unità esterna.

I refrigeranti sono un pericolo per l'ambiente e devono essere raccolti e smaltiti separatamente.

7 Informativa sulla protezione dei dati



Robert Bosch S.p.A., Società Unipersonale, Via M.A. Colonna 35, 20149 Milano, Italia, elabora informazioni su prodotti e installazioni, dati tecnici e di collegamento, dati di comunicazione, dati di cronologia clienti e registrazione prodotti per fornire funzionalità prodotto (art. 6 (1) sottopar. 1 (b) GDPR), per

adempiere al proprio dovere di vigilanza unitamente a ragioni di sicurezza e tutela del prodotto (art. 6 (1) sottopar. 1 (f) GDPR), per salvaguardare i propri diritti in merito a garanzia e domande su registrazione di prodotti (art. 6 (1) sottopar. 1 (f) GDPR), nonché per analizzare la distribuzione dei prodotti e fornire informazioni personalizzate e offerte correlate al prodotto (art. 6 (1) sottopar. 1 (f) GDPR). Al fine di fornire servizi come vendita e marketing, gestione contratti e pagamenti, programmazione servizi hotline e data hosting possiamo commissionare e trasferire dati a fornitori di servizi esterni e/o aziende affiliate a Bosch. Talvolta, ma soltanto con adeguata garanzia di tutela, i dati personali potrebbero essere trasferiti a destinatari non ubicati nello Spazio Economico Europeo. Ulteriori informazioni sono disponibili su richiesta. Può rivolgersi al Titolare del trattamento dei dati presso Data Protection Officer, Information Security and Privacy (C/ISP), Robert Bosch GmbH, Postfach 30 02 20, 70442 Stoccarda, GERMANIA.

Ha il diritto di opporsi in qualsiasi momento al trattamento dei dati personali in base all'art. 6 (1) sottopar. 1 (f) GDPR in riferimento alla sua situazione in particolare o in caso di utilizzo a fini di direct marketing. Per esercitare tali diritti ci contatti tramite DPO@bosch.com. Segua il Codice QR-per ulteriori informazioni.

1) secondo l'appendice I del Regolamento (UE) n. 517/2014 del Parlamento e del Consiglio europeo del 16 aprile 2014).

8 Dati tecnici

Unità interna Unità esterna		CL5000iU W 26 E CL5000i 26 E	CL5000iU W 35 E CL5000i 35 E
Raffrescamento			
Potenza nominale	kW kBTU/h	2,6 9	3,5 12
Potenza elettrica assorbita alla potenza nominale	W	659	1004
Potenza (min - max)	kW	1,0-3,2	1,4-4,3
Potenza elettrica assorbita (min - max)	W	80-1100	120-1650
Carico di raffreddamento (Pdesignc)	kW	2,6	3,3
Efficienza energetica (SEER)	-	8,5	8,5
Classe di efficienza energetica	-	A+++	A+++
Riscaldamento - generale			
Potenza nominale	kW kBTU/h	2,9 10	3,8 13
Potenza elettrica assorbita alla potenza nominale	W	674	969
Potenza (min - max)	kW	0,8-3,4	1,1-4,4
Potenza elettrica assorbita (min - max)	W	70-990	110-1480
Riscaldamento - clima più freddo			
Fabbisogno termico (Pdesignh)	kW	3,1	3,8
Efficienza energetica (SCOP)	-	3,4	3,4
Classe di efficienza energetica	-	A	A
Riscaldamento - clima medio			
Fabbisogno termico (Pdesignh)	kW	2,6	2,6
Efficienza energetica (SCOP)	-	4,2	4,3
Classe di efficienza energetica	-	A+	A+
Riscaldamento - clima più caldo			
Fabbisogno termico (Pdesignh)	kW	2,5	2,6
Efficienza energetica (SCOP)	-	5,4	5,8
Classe di efficienza energetica	-	A+++	A+++
Generale			
Tensione di alimentazione elettrica	V / Hz	220-240 / 50	220-240 / 50
Max. potenza elettrica assorbita	W	2150	2150
Assorbimento di corrente max	A	10	10
Refrigerante	-	R32	R32
Quantità di riempimento del refrigerante	g	620	620
Pressione nominale	MPa	4,3/1,7	4,3/1,7
Unità interna			
Fusibile in ceramica antideflagrante sulla scheda madre	-	T 3,15 A/250 V	T 3,15 A/250 V
Portata (alta/media/bassa)	m ³ /h	510/360/300	520/370/310
Livello di pressione sonora (alto/medio/basso/riduzione rumore)	dB(A)	37/32/22/21	37/32/22/21
Livello di potenza sonora	dB(A)	56	60
Temperatura ambiente ammessa (raffrescamento/riscaldamento)	°C	16...32/0...30	16...32/0...30
Peso netto	kg	8,7	8,7
Unità esterna			
Fusibile in ceramica antideflagrante sulla scheda madre	-	T 20 A/250 V	T 20 A/250 V
Portata	m ³ /h	2150	2200
Livello di pressione sonora	dB(A)	55,5	55,0
Livello di potenza sonora	dB(A)	60	64
Temperatura ambiente ammessa (raffrescamento/riscaldamento)	°C	-15...50/-15...24	-15...50/-15...24
Peso netto	kg	26,2	26,4

Tab. 12

Turinys

1	Simbolių paaiškinimas ir saugos nuorodos	122
1.1	Simbolių paaiškinimas	122
1.2	Bendrieji saugos nurodymai	123
1.3	Naudojimosi instrukcija nurodymai	123
2	Duomenys apie gaminį	124
2.1	Atitikties deklaracija	124
2.2	Tiekiamas komplektas	124
2.3	Gaminio matmenys ir minimalūs tarpai	124
2.3.1	Vidinis blokas ir išorinis blokas	124
2.3.2	Šaldymo agento linijos	124
2.4	Aušalo duomenys	124
3	Montavimas	125
3.1	Prieš montavimą	125
3.2	Reikalavimai pastatymo vietai	125
3.3	Įrenginio montavimas	125
3.3.1	Vidinio bloko montavimas	125
3.3.2	Išorinio bloko montavimas	125
3.4	Vamzdynų prijungimas	126
3.4.1	Šaldymo agento linijų prijungimas prie vidinio ir išorinio bloko	126
3.4.2	Kondensato išleidimo vamzdžio prijungimas prie vidinio bloko	126
3.4.3	Sandarumo patikra ir įrenginio pripildymas	126
3.5	Prijungimas prie elektros tinklo	127
3.5.1	Bendrosios nuorodos	127
3.5.2	Vidinio bloko prijungimas	127
3.5.3	Išorinio bloko prijungimas	127
4	Paleidimas eksploatuoti	128
4.1	Paleidimo eksploatuoti kontrolinis sąrašas	128
4.2	Funkcionavimo patikra	128
4.3	Perdavimas naudotojui	128
5	Trikčių šalinimas	128
5.1	Triktys ir rodmenys	128
5.2	Ekrane nerodomas triktys	129
6	Aplinkosauga ir utilizavimas	130
7	Duomenų apsaugos pranešimas	130
8	Techniniai duomenys	131

1 Simbolių paaiškinimas ir saugos nuorodos

1.1 Simbolių paaiškinimas

Įspėjamosios nuorodos

Įspėjamosiose nuorodose esantys įspėjamieji žodžiai nusako pasekmių pobūdį ir sunkumą, jei nebus imamasi apsaugos nuo pavojaus priemonių.

Šiame dokumente gali būti vartojami žemiau pateikti įspėjamieji žodžiai, kurių reikšmė yra apibrėžta:

PAVOJUS

PAVOJUS reiškia, kad nesilaikant nurodymų bus sunkiai ar net mirtinai sužaloti asmenys.

ĮSPĖJIMAS

ĮSPĖJIMAS reiškia, kad galimi sunkūs ar net mirtini asmenų sužalojimai.

PERSPĖJIMAS

PERSPĖJIMAS reiškia, kad galimi vidutiniai asmenų sužalojimai.



PRANEŠIMAS

PRANEŠIMAS reiškia, kad galima materialinė žala.

Svarbi informacija



Svarbi informacija, kai nekeliamas pavojus žmonėms ir materialiajam turtui, žymima pavaizduotu informacijos simboliu.

Simbolis	Reikšmė
	Įspėjimas dėl degių medžiagų: šaldymo agentas R32 šiame gaminyje yra nelabai degios ir nelabai toksiškos dujos (A2L arba A2).
	Techninę priežiūrą turi atlikti kvalifikuotas personalas, laikydamasis techninės priežiūros instrukcijoje pateiktų nurodymų.
	Eksploduodami laikykitės naudojimo instrukcijoje pateiktų nurodymų.

Lent. 1

1.2 Bendrieji saugos nurodymai

⚠️ Nuorodos tikslinei grupei

Ši montavimo instrukcija skirta šaldymo ir oro kondicionavimo sistemų bei elektrotechnikos specialistams. Būtina laikytis visose su įrenginiu susijusiose instrukcijose pateiktų nurodymų. Nesilaikant nurodymų, galima patirti materialinės žalos, gali būti sužaloti asmenys ir net gali iškilti pavojus gyvybei.

- ▶ Prieš pradėdami montuoti perskaitykite visų įrenginio sudedamųjų dalių montavimo instrukcijas.
- ▶ Laikykitės saugos ir įspėjamųjų nuorodų.
- ▶ Laikykitės nacionalinių ir regioninių teisės akto, techninių taisyklių ir direktyvų.
- ▶ Atliktus darbus užregistruokite dokumentuose.

⚠️ Naudojimas pagal paskirtį

Vidinis blokas yra skirtas montavimui pastato viduje, jis yra su jungtimi, skirta prijungti prie išorinio bloko, ir kitais sistemos komponentais, pvz., reguliatoriais.

Išorinis blokas yra skirtas montavimui lauke, jis yra su jungtimi, skirta prijungti prie vieno ar kelių vidinių blokų, ir kitais sistemos komponentais, pvz., reguliatoriais.

Bet koks kitokio pobūdžio naudojimas laikomas naudojimu ne pagal paskirtį. Įrenginį naudojant ne pagal paskirtį ir dėl šios priežasties atsiradus defektams garantiniai įsipareigojimai netaikomi.

Norint montuoti specialiose vietose (požeminiame garaže, techninėse patalpose, balkone arba bet kokiaje pusiau atviroje vietoje):

- ▶ Pirmiausia laikykitės techninėje dokumentacijoje pateiktų montavimo vietai keliamų reikalavimų.

⚠️ Šaldymo agento keliamo bendrieji pavojai

- ▶ Šils įrenginys yra pripildytas šaldymo agento R32. Šaldymo agento dujos, kontaktuodamos su ugnimi, gali sudaryti nuodingas dujas.
- ▶ Jei montavimo metu į aplinką patenka šaldymo agento, reikia gerai išvėdinti patalpą.
- ▶ Po montavimo patikrinkite įrenginio sandarumą.
- ▶ Į šaldymo agento kontūrą neleiskite patekti jokioms kitoms medžiagoms, išskyrus nurodytą šaldymo agentą (R32).

⚠️ Elektrinių įrenginių, skirtų naudoti namų ūkyje ir panašiais tikslais, sauga

Siekiant išvengti elektrinių įrenginių keliamo pavojaus, remiantis EN 60335-1, reikia laikytis šių reikalavimų:

„Vaikams nuo 8 metų ir asmenims su ribotais fiziniais, jusliniais ir intelektualiais gebėjimais, neturintiems pakankamai patirties ar žinių, šį įrenginį leidžiama naudoti tik prižiūrint kitam asmeniui arba jei jie buvo instruktuoti, kaip įrenginiu saugiai naudotis ir žino apie galimus pavojus. Vaikams su įrenginiu žaisti draudžiama. Vaikams atlikti valymo ir naudotojui skirtus techninės priežiūros darbus, jei neprižiūri kitas asmuo, draudžiama.“

„Jei pažeidžiamas prijungimo prie tinklo laidas, siekiant išvengti pavojaus, dėl jo pakeitimo privaloma kreiptis į gamintoją, klientų aptarnavimo tarnybą arba kvalifikuotą asmenį.“

⚠️ Perdavimas naudotojui

Perduodami įrangą, instrukuokite naudotoją apie kondicionieriaus valdymą ir eksploataavimo sąlygas.

- ▶ Paaiškinkite, kaip valdyti – ypač akcentuokite su sauga susijusius veiksmus.
- ▶ Ypač atkreipkite dėmesį į šiuos punktus:
 - Įrangos permontavimo ir remonto darbus leidžiama atlikti tik įgaliotai specializuotai įmonei.
 - Siekiant užtikrinti saugią ir aplinką tausojančią eksploataciją, ne rečiau kaip kartą metuose būtina atlikti patikras bei pagal poreikį – valymo ir techninės priežiūros darbus.
- ▶ Neatliekant arba netinkamai atliekant patikros, valymo ir techninės priežiūros darbus, galimos pasekmės (asmenų sužalojimas ir net pavojus gyvybei arba materialinė žala).
- ▶ Montavimo ir naudojimo instrukciją tolimesniam saugojimui perduokite naudotojui.

1.3 Naudojimosi instrukcija nurodymai

Visus paveikslėlius rasite šios instrukcijos gale. Tekste yra nuorodos į paveikslėlius.

Šie gaminiai, priklausomai nuo modelio, gali skirtis, nei pavaizduota šios instrukcijos paveikslėliuose.

2 Duomenys apie gaminį

2.1 Atitikties deklaracija

Šio gaminio konstrukcija ir funkcionavimas atitinka Europos Sąjungos ir nacionalinius reikalavimus.

 CE ženklą patvirtinama, kad gaminys atitinka visų privalomųjų ES direktyvų, kurios numato šio ženklo žymėjimą, reikalavimus.

Visas atitikties deklaracijos tekstas pateiktas internete:

www.junkers.lt.

2.2 Tiekiamas komplektas

1 pav. paaiškinimai:

- [1] Išorinis blokas (pripildytas šaldymo agento)
- [2] Vidinis blokas (pripildytas azoto)
- [3] Šaltojo katalizatoriaus filtras (juodas) ir biofiltras (žalias)
- [4] Nuleidimo kampainis su sandarinimo detale (išoriniam blokui su pastatymo arba sienine konsole)
- [5] Nuotolinis valdymo pultas
- [6] Nuotolinio valdymo pulto laikiklis su tvirtinimo varžtu
- [7] Tvirtinimo medžiaga (5 varžtai ir 5 mūrvinės)
- [8] Prie gaminio dokumentacijos pridedamas dokumentų rinkinys
- [9] 5-gyslis ryšio kabelis (pasirenkamas priedas)
- [10] 4 vibracijos slopintuvai išoriniam blokui

2.3 Gaminio matmenys ir minimalūs tarpai

2.3.1 Vidinis blokas ir išorinis blokas

Nuo 2 iki 4 pav.

2.3.2 Šaldymo agento linijos

5 pav. paaiškinimai:

- [1] Vamzdis dujų pusėje
- [2] Vamzdis skysčio pusėje
- [3] Sifono formos alkūnė kaip alyvos atskirtuvas



Jeigu išorinis blokas yra aukščiau už vidinį bloką, dujų pusėje ne toliau kaip už 6 m sumontuokite sifono formos alkūnę ir toliau kas 6 m sumontuokite po sifono formos alkūnę (→ 5 pav., [1]).

- Neviršykite maksimalaus vamzdžio ilgio ir maksimalaus aukščių skirtumo tarp vidinio bloko ir išorinio bloko.

	Maksimalus vamzdžio ilgis ¹⁾ [m]	Maksimalus aukščių skirtumas ²⁾ [m]
CL5000i 26 E	≤ 25	≤ 10
CL5000i 35 E	≤ 25	≤ 10

1) Dujų pusėje arba skysčio pusėje

2) Išmatuota nuo apatinio krašto iki apatinio krašto.

Lent. 2 Vamzdžio ilgis ir aukščių skirtumas

Įrenginio tipas	Vamzdžio skersmuo	
	Skysčio pusėje [mm]	Dujų pusėje [mm]
CL5000i 26 E	6,35 (1/4")	9,53 (3/8")
CL5000i 35 E	6,35 (1/4")	9,53 (3/8")

Lent. 3 Vamzdžio skersmuo priklausomai nuo įrenginio tipo

Vamzdžio skersmuo [mm]	Alternatyvus vamzdžio skersmuo [mm]
6,35 (1/4")	6
9,53 (3/8")	10

Lent. 4 Alternatyvus vamzdžio skersmuo

Vamzdžių specifikacija	
Min. vamzdžio ilgis	3 m
Standartinis vamzdžio ilgis	5 m
Papildomas šaldymo agentas, esant vamzdžio ilgiui daugiau kaip 5 m	12 g/m
Vamzdžio storis	≥ 0,8 mm
Šiluminės izoliacijos storis	≥ 6 mm
Šiluminės izoliacijos medžiaga	Polietileno putplastis

Lent. 5

2.4 Aušalo duomenys

Šiame įrenginyje yra **fluorintų šiltnamio efektą sukiančių dujų**, kurios naudojamos kaip aušalas. Įrenginys yra hermetiškas. Aušalo duomenis pagal ES reglamentą Nr. 517/2014 dėl šiltnamio efektą sukiančių dujų rasite įrenginio naudojimo instrukcijoje.



Nurodymas montuotojui: jei papildote aušalo, papildomą užpildo kiekį ir bendrą aušalo kiekį prašome įrašyti naudojimo instrukcijoje pateiktą lentelę „Aušalo duomenys“.

3 Montavimas

3.1 Prieš montavimą



PERSPĖJIMAS

Aštrios briaunos kelia sužalojimo pavojų!

- ▶ Montuodami mūvėkite apsauginėmis pirštinėmis.



PERSPĖJIMAS

Nudegimo pavojus!

Vamzdynai veikimo metu labai įkaista.

- ▶ Prieš paliesdami vamzdynus įsitikinkite, kad jie atvėso.

- ▶ Patikrinkite, ar pristatytame komplekte yra visos reikiamos dalys.
- ▶ Patikrinkite, ar atidarant vidinio bloko vamzdžius dėl vakuumo yra girdimas šnypštimas.

3.2 Reikalavimai pastatymo vietai

- ▶ Išlaikykite minimalius atstumus (→ nuo 2 iki 3 pav.).

Vidinis blokas

- ▶ Nemontuokite vidinio bloko patalpoje, kurioje veikia atviri uždegimo šaltiniai (pvz., naudojama atvira liepsna, veikia dujinis įrenginys arba veikia elektrinis šildymas).
- ▶ Montavimo vieta turi būti ne aukščiau kaip 2000 m virš jūros lygio.
- ▶ Ties oro jėgimo ir išėjimo angomis neturi būti jokių kliūčių, kad galėtų netrikdomai cirkuliuoti oras. Priešingu atveju galimi galios nuostoliai ir aukštesnis garso slėgio lygis.
- ▶ Televizorių, radiją ir panašius prietaisus nuo įrenginio ir nuo nuotolinio valdymo pulto laikykite ne mažesniu kaip 1 m atstumu.
- ▶ Vidinio bloko montavimui parinkite tokią sieną, kuri slopina vibracijas.
- ▶ Atsižvelkite į minimalų patalpos plotą.

Įrenginio tipas	Sumontavimo aukštis [m]	Minimalus patalpos plotas [m ²]
CL5000iU W 26 E	≥ 1,8	≥ 4
CL5000iU W 35 E		

Lent. 6 Minimalus patalpos plotas

Esant mažesniai sumontavimo aukščiui, pagrindo grindų plotas turi būti atitinkamai didesnis.

Išorinis blokas

- ▶ Saugokite išorinį bloką nuo mašinų alyvos garų, karštų garų, sieros dujų ir kt.
- ▶ Išorinio bloko nemontuokite tiesiai prie vandens, jo neturi veikti jūros vėjas.
- ▶ Ant išorinio bloko niekada neturi būti sniego.
- ▶ Neturi trukdyti išeinantis oras arba veikimo metu sklaidžiamas garsas.
- ▶ Oras turi gerai cirkuliuoti apie išorinį bloką, tačiau įrenginio neturi veikti stiprus vėjas.
- ▶ Veikimo metu susidaranti kondensatui turi būti galimybė išbėgti be problemų. Jei reikia, nutieskite išleidimo žarną. Šaltuose regionuose išleidimo žarną nutiesti nepatartina, nes gal apledėti
- ▶ Išorinį bloką pastatykite ant stabilaus pagrindo.

3.3 Įrenginio montavimas

PRANEŠIMAS

Materialinė žala dėl netinkamo montavimo!

Netinkamai sumontavus gali būti, kad įrenginys nukris nuo sienos.

- ▶ Įrenginį montuokite tik ant tvirtos ir lygios sienos. Sieną turi išlaikyti įrenginio svorį.
- ▶ Naudokite tik pagal sienos tipą ir įrenginio svorį pritaikytus varžtus ir mūrvines.

3.3.1 Vidinio bloko montavimas

- ▶ Atidarykite kartoninės dėžės viršų ir išimkite vidinį bloką traukdami jį aukštyn (→ 6 pav.).
- ▶ Vidinį bloką su pakuotės specialių formų dalimis padėkite ant priekinės pusės (→ 7 pav.).
- ▶ Atskirkite varžtus ir nuimkite vidinio bloko užpakalinėje pusėje esančią montavimo plokštę.
- ▶ Laikydami privalomų minimalių atstumų, parinkite montavimo vietą (→ 2 pav.).
- ▶ Varžtu ir mūrvine pritvirtinkite montavimo plokštę viršuje viduryje prie sienos ir išlyginkite horizontaliai (→ 8 pav.).
- ▶ Pritvirtinkite montavimo plokštę kitais keturiais varžtais ir mūrvinėmis taip, kad montavimo plokštė savo paviršiumi būtų priglundusi prie sienos.
- ▶ Vamzdynui pragręžkite kanalą pro sieną (kanalo pro sieną rekomenduojama padėtis yra už vidinio bloko → 9 pav.).
- ▶ Jei reikia, pakeiskite kondensato išleidimo vamzdžio padėtį (→ 10 pav.).



Vidinio bloko vamzdžių srieginės jungtys dažniausiai yra už vidinio bloko. Vamzdžius rekomenduojame ilginti prieš pakabinant vidinį bloką.

- ▶ Vamzdžius sujunkite kaip nurodyta 3.4 skyr.

- ▶ Jei reikia, vamzdį sulenkite pageidaujama kryptimi ir vidinio bloko šone išlaužkite angą (→ 12 pav.).
- ▶ Vamzdį praveskite per sieną ir ant montavimo plokštės užkabinkite vidinį bloką (→ 13 pav.).
- ▶ Viršutinį dangtį pakelkite aukštyn ir išimkite vieną iš dviejų filtro lizdų (→ 14 pav.).
- ▶ Į filtro lizdą įdėkite filtrą iš tiekiamo komplekto, ir vėl sumontuokite filtro lizdą.

Jei vidinį bloką reikia nuimti nuo montavimo plokštės:

- ▶ Gaubto apatinę pusę abiejų išėmų srityje traukite žemyn, o vidinį bloką traukite pirmyn (→ 15 pav.).

3.3.2 Išorinio bloko montavimas

- ▶ Kartoninę dėžę nukreipkite aukštyn.
- ▶ Perpjaukite ir pašalinkite juostas.
- ▶ Nuimkite kartoninę dėžę, traukdami ją aukštyn ir pašalinkite pakuotę.
- ▶ Priklausomai nuo montavimo tipo, paruoškite pastatomą arba sieninę konsolę ir ją sumontuokite.
- ▶ Išorinį bloką pastatykite arba pakabinkite, naudokite kartu pateiktus arba pačių įsigytus vibracijos slopintuvus kojoms.
- ▶ Montuojant su pastatymo arba sienine konsole uždėkite kartu pateiktą nuleidimo kampainį su sandarinimo detale (→ 16 pav.).
- ▶ Nuimkite vamzdžių jungčių dangtelius (→ 17 pav.).
- ▶ Vamzdžius sujunkite kaip nurodyta 3.4 skyr.
- ▶ Vėl uždėkite vamzdžių jungčių dangtelius.

3.4 Vamzdynų prijungimas

3.4.1 Šaldymo agento linijų prijungimas prie vidinio ir išorinio bloko



PERSPĖJIMAS

Šaldymo agento ištekėjimas dėl nesandarių jungčių

Netinkamai sujungus vamzdynų jungtis, gali ištekėti šaldymo agento. Pakartotinai naudojamas mechanines jungtis ir užpresuojamas jungtis vidaus patalpose naudoti draudžiama.

- ▶ Užpresuojamas jungtis užveržti galima tik vieną kartą.
- ▶ Užpresuojamas jungtis po atjungimo visada reikia pagaminti iš naujo.



Varinius vamzdžius visada galima įsigyti metriniais ir coliniais dydžiais, tačiau užpresuojamos veržlės sriegis yra toks pat. Užpresuojamos srieginės jungtys vidiniame ir išoriniame bloke yra skirtos coliniams dydžiams.

- ▶ Naudojant metrinis varinius vamzdžius, užpresuojamas veržlės reikia pakeisti tinkamo skersmens veržlėmis (→ 7 lent.).

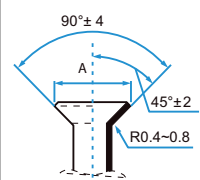
Vamzdžio išorinis skersmuo Ø [mm]	Užveržimo momentas [Nm]	Valcuotos angos skersmuo (A) [mm]	Valcuotas vamzdžio galas	Iš anksto sumontuotas valcuotos veržlės sriegis
6,35 (1/4")	18-20	8,4-8,7		3/8"
9,53 (3/8")	32-39	13,2-13,5		3/8"

Lent. 7 Vamzdžių jungčių parametrai

3.4.2 Kondensato išleidimo vamzdžio prijungimas prie vidinio bloko

Vidinio bloko kondensato vonelė yra su dviem jungtimis. Gamykloje prie jų yra sumontuota kondensato žarna ir kamštis, kuriuos galima sukeisti vietomis (→ 12 pav.).

- ▶ Kondensato žarną nutieskite su nuolydžiu.

3.4.3 Sandarumo patikra ir įrenginio pripildymas

Sandarumo tikrinimas

Atlikdami sandarumo patikrą, laikykitės nacionalinių ir vietinių reikalavimų.

- ▶ Nuimkite trijų vožtuvų gaubtelius (→ 18 pav., [1], [2] ir [3]).
- ▶ Ant Šraderio tipo vožtuvo [1] uždėkite Šraderio tipo vožtuvo atvėrimo įrankį [6] ir slėgio matavimo prietaisą [4].
- ▶ Įsukite Šraderio tipo vožtuvo atvėrimo įrankį ir atverkite Šraderio tipo vožtuvą [1].
- ▶ Vožtuvus [2] ir [3] laikykite uždarytus, ir leiskite į įrenginį azotą, kol slėgis 10 % pakils virš maksimalaus sistemos slėgio (→ 131 psl.).
- ▶ Patikrinkite, ar slėgis po 10 minučių nepakito.
- ▶ Išleiskite azoto tiek, kad būtų pasiektas maksimalus sistemos slėgis.
- ▶ Patikrinkite, ar slėgis po ne mažiau kaip 1 valandos nepakito.
- ▶ Išleiskite azotą.

- ▶ Nustatykite vamzdžio skersmenį ir vamzdžio ilgį (→ 124 psl.).
- ▶ Nupjaukite vamzdį vamzdžių pjaustykle (→ 11 pav.).
- ▶ Pašalinkite užvartas iš vidaus vamzdžių galuose ir išstuksenkite drožles.
- ▶ Ant vamzdžio uždėkite veržlę.
- ▶ Vamzdžių valcavimo prietaisu praplėskite iki dydžio, nurodyto 7 lentelėje. Veržlę turi būti galima šiek tiek paslinkti iki krašto, bet ne visiškai nustumti nuo jo.
- ▶ Prijunkite vamzdį ir užveržkite srieginę jungtį 7 lentelėje nurodytu užveržimo momentu.
- ▶ Aukščiau aprašytus žingsnius pakartokite antrajam vamzdžiui.

PRANEŠIMAS

Sumažintas naudingumo koeficientas dėl šilumos perdavimo tarp šaldymo agento linijų

- ▶ Šaldymo agento linijas izoliuokite atskirai vieną nuo kitos.
- ▶ Uždėkite vamzdžių izoliaciją ir pritvirtinkite.

Įrenginio pripildymas

PRANEŠIMAS

Veikimo triktis dėl netinkamo šaldymo agento

Išorinis blokas gamykloje yra pripildytas šaldymo agento R32.

- ▶ Jei reikia papildyti šaldymo agento, reikia įleisti tokio paties šaldymo agento. Nemaišykite skirtingų tipų šaldymo agentų.
- ▶ Įrenginį vakuumuokite vakuuminio siurbliu (→ 18 pav., [5]) ir džiovinkite, kol bus pasiektas apie -1 bar (arba ca. 500 mikronų).
- ▶ Atidarykite viršutinį vožtuvą [3] (skysčio pusėje).
- ▶ Slėgio matavimo prietaisu [4] patikrinkite, ar srautas netrikdomai cirkuliuoja.
- ▶ Atidarykite apatinį vožtuvą [2] (dujų pusėje). Šaldymo agentas pasiskirsto įrenginyje.
- ▶ Galiausiai patikrinkite slėgio sąlygas.
- ▶ Išsukite Šraderio tipo vožtuvo atvėrimo įrankį [6] ir uždarykite Šraderio tipo vožtuvą [1].
- ▶ Atjunkite vakuuminį siurbį, slėgio matavimo prietaisą ir Šraderio tipo vožtuvo atvėrimo įrankį.
- ▶ Vėl uždėkite vožtuvų gaubtelius.
- ▶ Ant išorinio bloko vėl uždėkite vamzdžių jungčių dangtelius.

3.5 Prijungimas prie elektros tinklo

3.5.1 Bendrosios nuorodos



ĮSPĖJIMAS

pavojus gyvybei dėl elektros srovės!

Palietus elektrines dalis, kuriomis teka elektros srovė, gali trenkti elektros smūgis.

- ▶ Prieš pradėdami su elektros įranga susijusius darbus: atjunkite visų fazių srovę (saugikliu/LS jungikliu) ir apsaugokite nuo netyčinio įjungimo.
- ▶ Elektros įrangos techninės priežiūros ir remonto darbus leidžiama atlikti tik įgaliotiems elektrikams.
- ▶ Įmkitės saugos priemonių, kaip nurodyta nacionalinėse ir tarptautinėse taisyklėse.
- ▶ Esant saugumo rizikai, susijusiai su tinklo įtampa, arba montavimo metu įvykus trumpajam jungimui, apie tai raštu informuokite naudotoją ir nemontuokite įrenginių, kol nepašalinama problema.
- ▶ Visas elektrines jungtis sujunkite laikydamiesi elektrinių sujungimų schemas.
- ▶ Kabelių izoliaciją kirpkite tik specialiu įrankiu.
- ▶ Prie įrenginio tinklo gnybtų nejunkite daugiau jokių naudotojų.
- ▶ Nesumaišykite fazės ir nulinio laido. Dėl to gali atsirasti veikimo trikčių.
- ▶ Esant stacionariam prijungimui prie tinklo, sumontuokite apsaugą nuo viršįtampio ir atskyriklį, kuris yra skirtas naudojamajai galiai, 1,5 karto didesnei už maksimalią įrenginio naudojamąją galią.
- ▶ Įrenginiams su stacionaria maitinimo tinklo jungtimi, kurių nuotėkio srovė gali būti didesnė kaip 10 mA, rekomenduojama sumontuoti nuotėkio srovės apsauginį jungiklį (RCD), kurio išmatuoto skirtumo suveikimo srovė ne didesnė kaip 30 mA.

3.5.2 Vidinio bloko prijungimas

Vidinis blokas 5-gysliu H07RN-F tipo ryšio kabeliu yra prijungtas prie išorinio bloko. Ryšio kabelio skerspjūvis turi būti ne mažesnis kaip 1,5 mm².

PRANEŠIMAS

Materialinė žala netinkamai prijungus vidinį bloką

Maitinimo įtampa į vidinį bloką tiekama per išorinį bloką.

- ▶ Vidinį bloką prijunkite tik prie išorinio bloko.

Norėdami prijungti ryšio kabelį:



- ▶ Pakelkite aukštyn viršutinį dangtį (→ 19 pav.).
- ▶ Išsukite varžtą ir nuimkite prijungimo plokštės dangtelį.
- ▶ Išsukite varžtą ir nuimkite jungiamojo gnybto dangtelį [1] (→ 20 pav.).
- ▶ Vidinio bloko užpakalinėje pusėje išlaužkite kabeliniam įvadui [3] skirtą angą ir praveskite kabelį.
- ▶ Kabelį pritvirtinkite prie apsaugos nuo laidų ištraukimo [2] ir prijunkite prie gnybtų W, 1(L), 2(N), S ir .
- ▶ Užsirašykite, kaip gyslos priskirtos prie jungiamųjų gnybtų.
- ▶ Vėl pritvirtinkite dangtelius.
- ▶ Praveskite kabelį per išorinį bloką.

3.5.3 Išorinio bloko prijungimas

Prie išorinio bloko yra prijungiamas elektros srovės kabelis (3-gyslis) ir ryšio kabelis, einantis į vidinį bloką, (5-gyslis). Naudokite pakankamo skerspjūvio H07RN-F tipo kabelį ir apsaugokite tinklo jungtį saugikliu (→ 8 lent.).

Išorinis blokas	Tinklo saugiklis	Laido skersmuo	
		Elektros srovės kabelis	Ryšio kabelis
CL5000i 26 E	13 A	≥ 1,5 mm ²	≥ 1,5 mm ²
CL5000i 35 E	13 A	≥ 1,5 mm ²	≥ 1,5 mm ²

Lent. 8

- ▶ Išsukite varžtą ir nuimkite elektrinės jungties dangtelį (→ 21 pav.).
- ▶ Ryšio kabelį prijunkite prie apsaugos nuo laidų ištraukimo ir prie gnybtų W, 1(L), 2(N), S ir  (gyslų priskyrimas jungiamiesiems gnybtams toks pat, kaip ir vidiniame bloke) (→ 22 pav.).
- ▶ Elektros srovės kabelį pritvirtinkite prie apsaugos nuo laidų ištraukimo ir prijunkite prie gnybtų L, N ir .
- ▶ Dangtį vėl pritvirtinkite.

4 Paleidimas eksploatuoti

4.1 Paleidimo eksploatuoti kontrolinis sąrašas

1	Vidinis blokas ir išorinis blokas tinkamai sumontuoti.	
2	Vamzdžiai tinkamai <ul style="list-style-type: none"> prijungti, izoliuoti šilumine izoliacija patikrintas jų sandarumas. 	
3	Tinkamai prijungtas kondensato išleidimo vamzdis ir patikrintas.	
4	Tinkamai sujungtos elektrinės jungtys. <ul style="list-style-type: none"> Elektros srovės tiekimas yra tinkamame diapazone Tinkamai prijungtas apsauginis laidas Jungiamasis kabelis tvirtai prijungtas prie gnybtų plokštės 	
5	Visi dangteliai uždėti ir pritvirtinti.	
6	Vidinio bloko oro deflektorius tinkamai sumontuotas, o servopavara užfiksuota.	

Lent. 9

4.2 Funkcionavimo patikra

Baigus montuoti, atlikus sandarumo patikrą ir prijungtas elektrines jungtis, galima atlikti sistemos patikrą:

- ▶ Užtikrinkite įtampos tiekimą.
- ▶ Nuotolinio valdymo pultu įjunkite vidinį bloką.
- ▶ Norėdami nustatyti vėsinimo režimą (*), spauskite mygtuką **Mode**.
- ▶ Spauskite rodyklinį mygtuką (V), kol bus nustatyta žemiausia temperatūra.
- ▶ Vėsinimo režimą tikrinkite 5 minutes.
- ▶ Norėdami nustatyti šildymo režimą (⚙), spauskite mygtuką **Mode**.
- ▶ Spauskite rodyklinį mygtuką (^), kol bus nustatyta aukščiausia temperatūra.
- ▶ Šildymo režimą tikrinkite 5 minutes.
- ▶ Užtikrinkite oro deflektoriaus paslankumą.



Jei patalpos temperatūra žemesnė nei 17 °C, vėsinimo režimą reikia įjungti rankiniu būdu. Šis rankinis režimas yra skirtas tik patikroms ir avariniam atvejui.

- ▶ Įprastu atveju visada reikia naudoti nuotolinio valdymo pultą.

Norėdami įjungti vėsinimo režimą rankiniu būdu:

- ▶ Vidinį bloką išjunkite.
- ▶ Plonu daiktu du kartus paspauskite rankinio vėsinimo režimo mygtuką (→ 23 pav.).
- ▶ Norėdami išeiti iš rankiniu būdu nustatyto vėsinimo režimo, paspauskite nuotolinio valdymo mygtuką **Mode**.



Sistemoje su "Multisplit" oro kondicionieriumi rankinis režimas negalimas.

4.3 Perdavimas naudotojui

- ▶ Kai sistema įrengiama, montavimo instrukcija yra perduodama klientui.
- ▶ Remdamiesi naudojimo instrukcija, paaiškinkite klientui, kaip valdyti sistemą.
- ▶ Patarkite klientui atidžiai perskaityti naudojimo instrukciją.

5 Trikčių šalinimas

5.1 Triktys ir rodmenys



ĮSPĖJIMAS

pavojus gyvybei dėl elektros srovės!

Palietus elektrines dalis, kuriomis teka elektros srovė, gali trenkti elektros smūgis.

- ▶ Prieš pradėdami su elektros įranga susijusius darbus: atjunkite visų fazių srovę (saugikliu/LS jungikliu) ir apsaugokite nuo netyčinio įjungimo.

Jei eksploatacijos metu įvyksta triktis, ekrane rodomas trikties kodas (pvz., EH 02).

Jei triktis įvykusi ilgiau kaip 10 minučių:

- ▶ Trumpam nutraukite elektros energijos tiekimą ir vėl įjunkite vidinį bloką.

Jei nepavyksta pašalinti trikties:

- ▶ Kreipkitės į klientų aptarnavimo tarnybą ir nurodykite trikties kodą bei įrenginio duomenis.

Trikties kodas	Galima priežastis
EC 07	Išorinio bloko ventiliatoriaus sūkių skaičius už įprastinio diapazono ribų
EC 51	Parametrų triktis išorinio bloko EEPROM
EC 52	T3 temperatūros jutiklio triktis (kondensatoriaus ritė)
EC 53	T4 temperatūros jutiklio triktis (lauko temperatūra)
EC 54	TP temperatūros jutiklio triktis (kompresoriaus prapūtimo linija)
EC 56	T2B temperatūros jutiklio triktis (garintuvo ritės išleidimas; tik "Multisplit" oro kondicionierius)
EH 0A	Parametrų triktis vidinio bloko EEPROM
EH 00	
EH 0b	Ryšio tarp vidinio bloko pagrindinės valdymo plokštės ir ekrano triktis
EH 02	Triktis atpažįstant nulio praėjimo signalą
EH 03	Vidinio bloko ventiliatoriaus sūkių skaičius už įprastinio diapazono ribų
EH 60	T1 temperatūros jutiklio triktis (patalpos temperatūra)
EH 61	T2 temperatūros jutiklio triktis (garintuvo ritės vidurys)
EL 0C ¹⁾	Nepakankamai šaldymo agento arba ištekančio šaldymo agentas, arba T2 temperatūros jutiklio triktis
EL 01	Ryšio tarp vidinio bei išorinio blokų triktis
PC 00	Triktis IPM modulyje arba IGBT apsauga nuo viršsrovio
PC 01	Apsauga nuo viršįtampos arba per žemos įtampos
PC 02	Temperatūros apsauga ant kompresoriaus arba apsauga nuo perkaitimo IPM modulyje arba apsauga nuo viršslėgio
PC 03	Apsauga nuo per žemo slėgio
PC 04	Inverterio-kompresoriaus modulio triktis
PC 08	Apsauga nuo per didelės srovės
PC 40	Ryšio tarp išorinio bloko pagrindinės valdymo plokštės ir kompresoriaus pavaros pagrindinės valdymo plokštės triktis
--	Vidinių blokų veikimo režimų konfliktas; vidinių blokų ir išorinių blokų veikimo režimai turi sutapti.

1) Nuotėkio atpažinimas nesuaktyvintas, jei vienoje sistemoje su "Multisplit" oro kondicionieriumi.

Lent. 10

5.2 Ekране nerodomas triktys

Triktis	Galima priežastis	Pašalinimas
Per silpna vidinio bloko galia.	Užterštas išorinio arba vidinio bloko šilumokaitis.	► Išvalykite išorinio arba vidinio bloko šilumokaitį.
	Per mažai šaldymo agento	► Patikrinkite vamzdžių sandarumą, jei reikia – užsandarinkite iš naujo. ► Papildykite šaldymo agento.
Neveikia vidinis blokas ir išorinis blokas.	Nėra srovės	► Patikrinkite prijungimą prie elektros srovės. ► Įjunkite vidinį bloką.
	Nuotėkio srovės apsauginis jungiklis arba įrenginyje sumontuotas saugiklis ¹⁾ suveikė.	► Patikrinkite prijungimą prie elektros srovės. ► Patikrinkite nuotėkio srovės apsauginį jungiklį ir saugiklį.
Nuolat įsijungia ir sustoja išorinis blokas arba vidinis blokas.	Sistemoje per mažai šaldymo agento.	► Patikrinkite vamzdžių sandarumą, jei reikia – užsandarinkite iš naujo. ► Papildykite šaldymo agento.
	Sistemoje per daug šaldymo agento.	► Šaldymo agento atgavimo prietaisu sumažinkite šaldymo agento kiekį.
	Drėgmė arba nešvarumai šaldymo agento kontūre.	► Vakuumuokite šaldymo agento kontūrą. ► Įleiskite naujo šaldymo agento.
	Per didelį įtampos svyravimai.	► Sumontuokite įtampos reguliatorių.
	Pažeistas kompresorius.	► Pakeiskite kompresorių.

1) Apsaugos nuo viršsrovio saugiklis yra pagrindinėje valdymo plokštėje. Specifikacija yra įspausta pagrindinėje valdymo plokštėje ir pateikta techniniuose duomenyse, 131 psl. Naudokite tik nuo sprogimo apsaugotus keraminius saugiklius.

Lent. 11

6 Aplinkosauga ir utilizavimas

Aplinkosauga yra Bosch grupės veiklos prioritetas.

Mums vienodai svarbu gaminių kokybė, ekonomiškumas ir aplinkosauga. Todėl griežtai laikomės su aplinkosauga susijusių įstatymų bei teisės aktų. Siekdami apsaugoti aplinką ir atsižvelgdami į ekonomiškumo kriterijus, gamyboje taikome geriausius procesus, techniką bei medžiagas.

Pakuotė

Mes dalyvaujame šalyse vykdomose pakuočių utilizavimo programose, užtikrinančiose optimalų perdirbimą.

Visos pakuotės medžiagos yra nekenksmingos aplinkai ir jas galima perdirbti.

Įrangos atliekos

Nebetinkamuose naudoti įrenginiuose yra medžiagų, kurias galima perdirbti.

Konstruktiniai elementai lengvai išardomi. Plastikai yra atitinkamai sužymėti. Todėl įvairius konstrukcinius elementus galima surūšiuoti ir utilizuoti arba atiduoti perdirbti.

Naudoti elektriniai ir elektroniniai prietaisai



Šis simbolis reiškia, kad gaminį draudžiama šalinti kartu su kitomis atliekomis; jį tolimesniai apdorojimui, surinkimui, utilizacijai ir šalinimui privaloma pristatyti į atliekų surinkimo punktą.

Šis simbolis galioja šalims, kuriose privaloma laikytis elektronikos laužo direktyvų, pvz., "Europos direktyvos 2012/19/EB dėl elektros ir elektroninės įrangos atliekų". Šios direktyvos apibrėžia ribines sąlygas, kurios galioja elektroninės įrangos grąžinimui ir utilizavimui atskirose šalyse.

Kadangi elektroniniuose prietaisuose gali būti kenksmingų medžiagų, siekiant kaip galima sumažinti galimą žalingą poveikį aplinkai ir pavojus žmonių sveikatai, juos reikia atsakingai utilizuoti. Be to, elektroninio laužo utilizavimas padeda tausoti gamtos išteklius.

Dėl išsamesnės informacijos apie aplinkai nekenksmingą elektros ir elektroninių atliekų šalinimą prašome kreiptis į atsakingas vietines įstaigas, į savo atliekų šalinimo įmonę arba į prekybos atstovą, iš kurio nusipirkote šį gaminį.

Daugiau informacijos rasite čia:

www.weee.bosch-thermotechnology.com/

Šaldymo agentas R32



Įrenginyje yra fluorintų šiltnamio efektą sukeliančių dujų R32 (šiltnamio efektą sukeliančių dujų potencialas 675¹⁾), kurios yra nelabai degios ir nelabai toksiškos dujos (A2L arba A2).

Esantis kiekis yra nurodytas išorinio bloko tipo lentelėje.

Šaldymo agentas kelia pavojų aplinkai, todėl jį reikia atsikrauti ir šalinti.

7 Duomenų apsaugos pranešimas



Mes, įmonė **Robert Bosch UAB, Ateities plentas 79A., LT 52104 Kaunas, Lietuva**, apdorojame informaciją apie gaminius ir jų įmontavimą, techninius ir prijungimo duomenis, ryšių duomenis, produktų registravimo ir klientų istorijos duomenis, kad galėtume užtikrinti produkto funkcionalumą (BDAR 6

(1) str. 1 (b) dalis), siekiant įvykdyti mūsų pareigą stebėti gaminį ir užtikrinti gaminio saugą ir saugumą (BDAR 6 (1) str. 1 (f) dalis), apsaugoti mūsų teises, susijusias su garantijos ir produktų registravimo klausimais (BDAR 6 (1) str. 1 (f) dalis) ir analizuoti mūsų produktų platinimą bei teikti individualią informaciją ir pasiūlymus, susijusius su produktu (BDAR 6 (1) str. 1 (f) dalis). Norėdami teikti tokias paslaugas, kaip pardavimo ir rinkodaros paslaugos, sutarčių valdymas, mokėjimų tvarkymas, programavimas, duomenų laikymas ir karštosios linijos paslaugos, mes galime pavesti ir perduoti duomenis išorės paslaugų teikėjams ir (arba) su "Bosch" susijusioms įmonėms. Kai kuriais atvejais, bet tik tuo atveju, jei užtikrinama tinkama duomenų apsauga, asmens duomenys gali būti perduoti gavėjams, esantiems už Europos ekonominės erdvės ribų. Papildoma informacija pateikiama atskiru prašymu. Galite susisiekti su mūsų duomenų apsaugos pareigūnu: Data Protection Officer, Information Security and Privacy (C/ISP), Robert Bosch GmbH, Postfach 30 02 20, 70442 Stuttgart, VOKIETIJA.

Jūs bet kuriuo metu galite nesutikti su savo asmens duomenų tvarkymu pagal BDAR 6 (1) str. 1 (f) dalį, dėl priešasčių, susijusių su jūsų konkrečia situacija arba tiesioginės rinkodaros tikslais. Norėdami pasinaudoti savo teisėmis, prašom susisiekti su mumis adresu DPO@bosch.com. Norėdami gauti daugiau informacijos, vadovaukitės QR kodu.

1) remiantis Europos Parlamento ir Tarybos reglamento (ES) Nr. 517/2014, I priedu, 2014 m. balandžio 16 d.

8 Techniniai duomenys

Vidinis blokas		CL5000iU W 26 E	CL5000iU W 35 E
Išorinis blokas		CL5000i 26 E	CL5000i 35 E
Vėsinimas			
Vardinė galia	kW	2,6	3,5
	kBTU/h	9	12
Naudojami galia, esant vardinei galiai	W	659	1004
Galia (min. - maks.)	kW	1,0-3,2	1,4-4,3
Naudojami galia (min. - maks.)	W	80-1100	120-1650
Vėsinimo apkrova (Pdesignc)	kW	2,6	3,3
Energijos vartojimo efektyvumas (SEER)	-	8,5	8,5
Energijos vartojimo efektyvumo klasė	-	A+++	A+++
Bendra informacija – apie šildymą			
Vardinė galia	kW	2,9	3,8
	kBTU/h	10	13
Naudojami galia, esant vardinei galiai	W	674	969
Galia (min. - maks.)	kW	0,8-3,4	1,1-4,4
Naudojami galia (min. - maks.)	W	70-990	110-1480
Šildymas – esant šaltesnėms oro sąlygoms			
Šildymo apkrova (Pdesignh)	kW	3,1	3,8
Energijos efektyvumas (SCOP)	-	3,4	3,4
Energijos vartojimo efektyvumo klasė	-	A	A
Šildymas – esant vidutinėms klimato sąlygoms			
Šildymo apkrova (Pdesignh)	kW	2,6	2,6
Energijos efektyvumas (SCOP)	-	4,2	4,3
Energijos vartojimo efektyvumo klasė	-	A+	A+
Šildymas – esant šiltesnėms oro sąlygoms			
Šildymo apkrova (Pdesignh)	kW	2,5	2,6
Energijos efektyvumas (SCOP)	-	5,4	5,8
Energijos vartojimo efektyvumo klasė	-	A+++	A+++
Bendroji informacija			
Įtampų tiekimo linija	V / Hz	220-240 / 50	220-240 / 50
Maks. galios sąnaudos	W	2150	2150
Maks. naudojami srovė	A	10	10
Šaldymo agentas	-	R32	R32
Šaldymo agento papildymo kiekis	g	620	620
Vardinis slėgis	MPa	4,3/1,7	4,3/1,7
Vidinis blokas			
Nuo sprogdimo apsaugotas keraminis saugiklis pagrindinėje valdymo plokštėje	-	T 3,15 A/250 V	T 3,15 A/250 V
Tūrinis srautas (aukštas/vidutinis/žemas)	m ³ /h	510/360/300	520/370/310
Garso slėgio lygis (aukštas/vidutinis/žemas/triukšmo sumažinimas)	dB(A)	37/32/22/21	37/32/22/21
Garso galios lygis	dB(A)	56	60
Leidžiamoji aplinkos temperatūra (vėsinimas/šildymas)	°C	16...32/0...30	16...32/0...30
Neto svoris	kg	8,7	8,7
Išorinis blokas			
Nuo sprogdimo apsaugotas keraminis saugiklis pagrindinėje valdymo plokštėje	-	T 20 A/250 V	T 20 A/250 V
Tūrinis srautas	m ³ /h	2150	2200
Triukšmo lygis	dB(A)	55,5	55,0
Garso galios lygis	dB(A)	60	64
Leidžiamoji aplinkos temperatūra (vėsinimas/šildymas)	°C	-15...50/-15...24	-15...50/-15...24
Neto svoris	kg	26,2	26,4

Lent. 12

Satura rādītājs

1	Simbolu skaidrojums un drošības norādījumi	132
1.1	Simbolu skaidrojums	132
1.2	Vispārīgi drošības norādījumi	133
1.3	Norādījumi par šo instrukciju	133
2	Izstrādājuma apraksts	134
2.1	Atbilstības deklarācija	134
2.2	Piegādes komplekts	134
2.3	Izstrādājuma izmēri un minimālie atstatumi	134
2.3.1	Iekšējais bloks un ārējais bloks	134
2.3.2	Aukstumnesēja cauruļv.	134
2.4	Dzesēšanas šķidrums dati	134
3	Instalācija	135
3.1	Pirms uzstādīšanas	135
3.2	Prasības uzstādīšanas vietai	135
3.3	Ierīces montāža	135
3.3.1	Iekšējā bloka montāža	135
3.3.2	Ārējā bloka montāža	135
3.4	Cauruļvadu pieslēgums	136
3.4.1	Dzesēšanas šķidrums vadu pieslēgšana iekšējam un ārējam blokam	136
3.4.2	Kondensāta notekas pieslēgšana iekšējam blokam	136
3.4.3	Hermētiskuma pārbaude un iekārtas uzpildīšana	136
3.5	Elektriskais pieslēgums	137
3.5.1	Vispārīgi norādījumi	137
3.5.2	Iekšējā bloka pieslēgšana	137
3.5.3	Ārējā bloka pieslēgšana	137
4	Ekspluatācijas uzsākšana	138
4.1	Kontrolsaraksts ekspluatācijas uzsākšanai	138
4.2	Funkcionālā pārbaude	138
4.3	Nodošana lietotājam	138
5	Kļūmes novēršana	138
5.1	Kļūmes saistībā ar indikatoriem	138
5.2	Kļūmes bez paziņojuma	139
6	Apkārtējās vides aizsardzība un utilizācija	140
7	Paziņojums par datu aizsardzību	140
8	Tehniskie dati	141

1 Simbolu skaidrojums un drošības norādījumi

1.1 Simbolu skaidrojums

Bīdinājuma norādījumi

Bīdinājuma norādījumos signālvārdi papildus raksturo seku veidu un smagumu gadījumos, kad netiek veikti pasākumi bīstamības novēršanai.

Ir definēti un šajā dokumentā var būt lietoti šādi signālvārdi:



BĪSTAMI

BRĪDINĀJUMS nozīmē, ka būs smagi līdz dzīvībai bīstami miesas bojājumi.



BRĪDINĀJUMS

BRĪDINĀJUMS nozīmē, ka iespējamas smagas un pat nāvējošas traumas.



UZMANĪBU

UZMANĪBU norāda, ka personas var gūt vieglas vai vidēji smagas traumas.



IEVĒRĪBAI

IEVĒRĪBAI nozīmē, ka ir iespējami mantiski bojājumi.

Svarīga informācija



Svarīga informācija, kas nav saistīta ar cilvēku apdraudējumu vai mantas bojājuma risku, ir apzīmēta ar redzamo informācijas simbolu.

Simbols	Nozīme
	Brīdinājums par viegli uzliesmojošām vielām: aukstumaģents R32 šajā izstrādājumā ir gāze ar zemu degtspēju un zemu toksiskumu (A2L vai A2).
	Apkopi drīkst veikt tikai kvalificēta persona, ievērojot apkopes instrukcijā minētos norādījumus.
	Darbības laikā ievērojiet lietošanas instrukcijā minētos norādījumus.

Tab. 1

1.2 Vispārīgi drošības norādījumi

▲ Norādījumi attiecībā uz mērķgrupu

Šī montāžas instrukcija paredzēta aukstumiekārtu un kondicionēšanas iekārtu speciālistiem, kā arī elektrotehnikas speciālistiem. Jāņem vērā visās ar iekārtu saistītajās instrukcijās sniegtie norādījumi. Noteikumu neievērošana var izraisīt materiālos zaudējumus un radīt traumas, kā arī draudus dzīvībai.

- ▶ Pirms instalācijas izlasiet visu iekārtas sastāvdaļu montāžas instrukcijas.
- ▶ Ievērojiet drošības norādījumus un brīdinājumus.
- ▶ Ievērojiet nacionālās un reģionālās prasības, tehniskos noteikumus un direktīvas.
- ▶ Dokumentējiet izpildītos darbus.

▲ Noteikumiem atbilstoša lietošana

Iekšējais bloks ir paredzēts instalācijai ēkā ar pieslēgumu ārējam blokam un citiem sistēmas komponentiem, piemēram, regulatoriem.

Ārējais bloks ir paredzēts instalācijai ēkā ar pieslēgumu vienam vai vairākiem iekšējiem blokiem un citiem sistēmas komponentiem, piemēram, regulatoriem.

Jebkāds cits pielietojums uzskatāms par noteikumiem neatbilstošu. Izmantošana citā veidā un tās rezultātā radušies bojājumi neietilpst garantijas nosacījumos.

Instalācijai īpašās vietās (pazemes garāžās, tehniskajās telpās, uz balkona vai jebkurā daļēji atvērtā vietā):

- ▶ Vispirms ievērojiet tehniskajā dokumentācijā dotās prasības attiecībā uz instalēšanas vietu.

▲ Vispārīgie bīstamie faktori, kas saistīti ar aukstumaģentu

- ▶ Šī iekārta ir uzpildīta ar aukstumaģentu R32. Aukstumaģents uguns iedarbībā var veidot indīgas gāzes.
- ▶ Ja instalācijas laikā ir izdalījies aukstumaģents, rūpīgi izvēdiniet telpu.
- ▶ Pēc instalācijas pārbaudiet iekārtas hermētiskumu.
- ▶ Nepieļaujiet citu vielu iekļūšanu aukstumaģenta cirkulācijas sistēmā, izņemot norādīto aukstumaģentu (R32).

▲ Mājsaimniecībai un lidzīgiem mērķiem paredzēto elektrisko ierīču drošība

Lai novērstu elektrisko ierīču radītu apdraudējumu, atbilstoši EN 60335-1 ir jāievēro šādas prasības:

„Šo ierīci drīkst lietot bērni, kas vecāki par 8 gadiem, personas ar fiziskiem, uztveres vai garīgiem traucējumiem, kā arī personas bez pieredzes vai zināšanām par šādu ierīču apkalpošanu, ja ir nodrošināta pienācīga uzraudzība vai arī lietotājs ir instruēts par ierīces drošu ekspluatāciju un no tās izrietošiem riskiem. Neļaujiet bērniem spēlēties ar iekārtu. Bērni nedrīkst veikt iekārtas tīrīšanas un apkopes darbus bez pienācīgas uzraudzības.“

„Lai novērstu apdraudējumu, bojātu elektrotīkla strāvas padeves kabeli uzticiet nomainīt uzstādītājam vai klientu servisam, vai sertificētam elektriķim.“

▲ Nodrošana lietotājam

Nododot kondicionēšanas iekārtu lietotājam, iepazīstiniet viņu ar kondicionēšanas iekārtas vadību un ekspluatācijas noteikumiem.

- ▶ Instruējiet lietotāju par iekārtas lietošanu, īpaši rūpīgi izskaidrojot darbības, kas jāveic attiecībā uz drošību.
- ▶ Jo īpaši informējiet par šādiem punktiem:
 - iekārtas konstrukcijas izmaiņas vai remontdarbus drīkst veikt tikai sertificēts specializēts uzņēmums.
 - Drošas un videi draudzīgas iekārtas darbības priekšnoteikums ir apsekošanas darbi vismaz reizi gadā un tīrīšanas un apkopes darbi atbilstoši vajadzībai.
- ▶ Informējiet, ka nepietiekama vai nepareiza tīrīšana, apsekošana vai apkope var radīt traumas un pat izraisīt dzīvības apdraudējumu.
- ▶ Nododiet lietotājam glabāšanai montāžas un lietošanas instrukcijas.

1.3 Norādījumi par šo instrukciju

Visi attēli atrodas šīs instrukcijas beigās. Tekstā ir norādes uz attēliem.

Atkarībā no modeļa izstrādājumi var atšķirties no attēliem šajā instrukcijā.

2 Izstrādājuma apraksts

2.1 Atbilstības deklarācija

Šīs iekārtas konstrukcija un darbības veids atbilst Eiropas un valsts likumdošanas prasībām.

 Ar CE marķējumu tiek apliecināta izstrādājuma atbilstība visiem piemērojamajiem ES noteikumiem, kuros noteiktas prasības šī marķējuma piešķiršanai.

Atbilstības deklarācijas pilns teksts pieejams internetā: www.junkers.lv.

2.2 Piegādes komplekts

1. att. apzīmējumi:

- [1] Ārējais bloks (uzpildīts ar aukstumāģentu)
- [2] Iekšējais bloks (uzpildīts ar slāpekli)
- [3] Aukstā katalizatora filtrs (melns) un biofiltrs (zaļš)
- [4] Izplūdes leņķis ar blīvējumu (ārējam blokam ar stāvošu vai sienas konsoli)
- [5] Tālvadība
- [6] Tālvadības turētājs ar stiprinājuma skrūvi
- [7] Stiprināšanas materiāli (5 skrūves un 5 dībeļi)
- [8] Izstrādājuma dokumentācijas komplekts
- [9] 5 dzislu komunikācijas kabelis (papildu piederums)
- [10] 4 vibrāciju slāpētāji ārējam blokam

2.3 Izstrādājuma izmēri un minimālie atstatumi

2.3.1 Iekšējais bloks un ārējais bloks

No 2. att. līdz 4. att.

2.3.2 Aukstumnesēja cauruļv.

5. att. apzīmējumi:

- [1] Gāzes puses caurule
- [2] Šķidrums puses caurule
- [3] Līkums sifona formā kā eļļas separators



Ja ārējais bloks tiek uzstādīts augstāk nekā iekšējais bloks, tad gāzes pusē ne vairāk kā 6 m attālumā izveidojiet līkumu sifona formā un ik pēc 6 m vēl citus līkumus sifona formā (→ 5. att., [1]).

- Ievērojiet maksimālo cauruļu garumu un iekšējā bloka un ārējā bloka augstumu starpību.

	Maksimālais cauruļu garums ¹⁾ [m]	Maksimālā augstumu starpība ²⁾ [m]
CL5000i 26 E	≤ 25	≤ 10
CL5000i 35 E	≤ 25	≤ 10

1) Gāzes puse vai šķidrums puse

2) Mērīts no apakšmalas līdz apakšmalai.

Tab. 2 Cauruļu garums un augstumu starpība

Iekārtas tips	Caurules diametrs	
	Šķidrums puse [mm]	Gāzes puse [mm]
CL5000i 26 E	6,35 (1/4")	9,53 (3/8")
CL5000i 35 E	6,35 (1/4")	9,53 (3/8")

Tab. 3 Caurules diametrs atkarībā no iekārtas tipa

Caurules diametrs [mm]	Alternatīvais caurules diametrs [mm]
6,35 (1/4")	6
9,53 (3/8")	10

Tab. 4 Alternatīvais caurules diametrs

Cauruļu specifikācija	
Min. cauruļvada garums	3 m
Standarta cauruļvada garums	5 m
Papildu aukstumāģents, ja cauruļvada garums pārsniedz 5 m	12 g/m
Caurules biezums	≥ 0,8 mm
Siltumizolācijas biezums	≥ 6 mm
Siltumizolācijas materiāls	Polietilēna putuplasts

Tab. 5

2.4 Dzesēšanas šķidrums dati

Šajā ierīcē dzesēšanas šķidrums ir **fluorētās siltumniecēkta gāzes**. Ierīce ir hermētiski aizvērta. Dzesēšanas šķidrums atbilstoši ES regulai Nr. 517/2014 par fluorētām siltumniecēkta gāzēm meklējiet ierīces lietošanas instrukcijā.



Norāde montierim: ja uzpildāt dzesēšanas šķidrums, uzpildīto dzesēšanas šķidrums daudzumu, kā arī kopējo daudzumu ierakstiet lietošanas instrukcijas tabulā „Dzesēšanas šķidrums dati”.

3 Instalācija

3.1 Pirms uzstādīšanas



UZMANĪBU

Traumu risks, savainojoties uz asām malām!

- ▶ Veicot instalāciju, lietojiet aizsargcimdus.



UZMANĪBU

Apdedzināšanās risks!

Darbības laikā cauruļvadi ļoti sakarst.

- ▶ Pirms pieskarities cauruļvadiem, pārliedzinieties, ka tie ir atdzisuši.

- ▶ Pārbaudiet, vai piegādes komplekts nav bojāts.
- ▶ Pārbaudiet, vai, atverot caurules, ir sadzirdama svilpjoša skaņa, ko rada zemspiediens.

3.2 Prasības uzstādīšanas vietai

- ▶ Ievērojiet minimālos attālumus (→ no 2. att. līdz 3. att.).

Iekšējais bloks

- ▶ Neuzstādiet iekšējo bloku telpā, kurā ir atklātas uguns avoti (piem., atklāta liesma, darbojas gāzes apkures ierīce vai elektriskā apkure).
- ▶ Uzstādīšanas vieta nedrīkst būt augstāka par 2000 m virs jūras līmeņa.
- ▶ Gaisa ieplūdi un gaisa izplūdi nedrīkst kavēt nekādi šķēršļi, lai gaiss varētu brīvi cirkulēt. Citādi var rasties jaudas zudumi un augstāks akustiskā spiediena līmenis.
- ▶ Televizoram, radio aparātam un līdzīgām iekārtām jāatrodas ne mazāk kā 1 m attālumā no iekārtas un no tālvadības.
- ▶ Iekšējā bloka montāžai izvēlieties sienu, kura amortizē vibrācijas.
- ▶ Ievērot minimālo telpas platību.

Iekārtas tips	Montāžas augstums [m]	Minimālā telpas platība [m ²]
CL5000iU W 26 E	≥ 1,8	≥ 4
CL5000iU W 35 E		

Tab. 6 Minimālā telpas platība

Ja iebūvēšanas augstums ir mazāks, tad atbilstīgi jābūt lielākai telpas platībai.

Ārējais bloks

- ▶ Uz ārējo bloku nedrīkst iedarboties mašīnēļļas tvaiki, citu avotu radīti tvaiki, sēra gāze u.c.
- ▶ Ārējo bloku nedrīkst uzstādīt tieši pie ūdens vai vietā, kur tas pakļauts jūras vēja ietekmei.
- ▶ Uz ārējā bloka nedrīkst atrasties sniegs.
- ▶ Izplūdes gaiss vai darbības radītie trokšņi nedrīkst traucēt.
- ▶ Gaisam brīvi jācirkulē ap ārējo bloku, taču iekārtu nedrīkst pakļaut spēcīga vēja ietekmei.
- ▶ Darbības laikā radītajam kondensātam ir brīvi jānotek. Ja nepieciešams, ierīkojiet noplūdes šļūteni. Reģionos, kur ir auksts klimats, nav ieteicams ierīkot noplūdes šļūteni, jo tā var aizsald.
- ▶ Novietojiet ārējo bloku uz stabilas pamatnes.

3.3 Ierīces montāža

IEVĒRĪBAI

Materiālie zaudējumi nelietpratīgi veiktas montāžas dēļ!

Ja montāžas tiek veikta nelietpratīgi, iekārta var nokrist no sienas.

- ▶ Piemontējiet iekārtu tikai pie stingras un līdzenas sienas. Sienai jāiztur iekārtas svārs.
- ▶ Izmantot tikai iekārtas svaram piemērotas skrūves un dibeļus.

3.3.1 Iekšējā bloka montāža

- ▶ Atveriet kartona iepakojumu un izvelciet iekšējo bloku (→ 6. att.).
- ▶ Iekšējo bloku kopā ar iepakojuma daļām novietojiet uz priekšpusē (→ 7. att.).
- ▶ Atskrūvējiet skrūvi un noņemiet montāžas plati no iekšējā bloka aizmugures.
- ▶ Nosakiet montāžas vietu, ievērojot minimālos attālumus (→ 2. att.).
- ▶ Montāžas plati ar skrūvi un dībeli augšā pa vidu piestipriniet pie sienas un noregulējiet horizontāli (→ 8. att.).
- ▶ Piestipriniet montāžas plati ar pārējām četrām skrūvēm un dibeļiem tā, lai montāžas plate cieši piegulētu sienai.
- ▶ Izveidojiet cauruļvadiem paredzētu izvadu cauri sienai (ieteicamā pozīcija izvadam cauri sienai ir aiz iekšējā bloka → 9. att.).
- ▶ Ja nepieciešams, izmainiet kondensāta notekas pozīciju (→ 10. att.).



Iekšējam blokam piestiprināmo cauruļu stiprinājuma vietas parasti atrodas aiz iekšējā bloka. Ieteicams caurules pagarināt jau pirms iekšējā bloka iekāršanas.

- ▶ Izveidojiet cauruļu savienojumus, kā aprakstīts 3.4. nodaļā.

- ▶ Ja nepieciešams, salieciet caurules vēlamajā virzienā un izveidojiet atveri iekšējā bloka sānos (→ 12. att.).
- ▶ Izvelciet caurules cauri sienai un iekariet iekšējo bloku montāžas platē (→ Bild 13).
- ▶ Augšējo korpusa pārsegu paceliet uz augšu un noņemiet vienu no abiem filtra ieliktniem (→ 14. att.).
- ▶ Filtru no piegādes komplekta ievietojiet filtra ieliktni un atkal uzmontējiet filtra ieliktni.

Ja iekšējais bloks jānoņem no montāžas plates:

- ▶ Apšuvuma apakšpusi abu padziļinājumu zonā velciet uz leju un iekšējo bloku velciet uz priekšu (→ 15. att.).

3.3.2 Ārējā bloka montāža

- ▶ Novietojiet kartona iepakojumu augšpusē.
- ▶ Pārgrieziet un noņemiet noslēgļentes.
- ▶ Pavelciet kartonu uz augšu un noņemiet iepakojumu.
- ▶ Atkarībā no uzstādīšanas veida sagatavojiet un uzmontējiet stenda vai sienas konsoli.
- ▶ Uzstādiet vai piekariet ārējo bloku, vienlaikus izmantojiet piegādes komplektā esošos vai iegādātos vibrāciju slāpētājus balstiem.
- ▶ Veicot instalāciju ar stāvošu vai sienas konsoli, piestipriniet piegādes komplektā iekļauto izplūdes leņķi ar blīvējumu (→ 16. att.).
- ▶ Noņemiet caurules pieslēgumu pārsegu (→ 17. att.).
- ▶ Izveidojiet cauruļu savienojumus, kā aprakstīts 3.4. nodaļā.
- ▶ Atkal uzmontējiet caurules pieslēgumu pārsegu.

3.4 Cauruļvadu pieslēgums

3.4.1 Dzesēšanas šķidrums vadu pieslēgšana iekšējam un ārējam blokam



UZMANĪBU

Aukstumaģenta izplūšana pa hermētiski nenoslēgtiem savienojumiem

Aukstumaģents var izplūst pa nepareizi ierīkoti cauruļvadu savienojumiem. Atkārtoti izmantojami mehāniski pieslēgumi un atloku savienojumi iekšējās nav atļauti.

- ▶ Atloku savienojumus pievelciet tikai vienu reizi.
- ▶ Pēc atbrīvošanas atloka savienojumu vienmēr izgatavojiet no jauna.



Vara caurulēm ir norādīti izmēri gan metros, gan collās, tāpat arī atloku uzgriežņu vītņiem. Atloku skrūvju savienojumi iekšējam un ārējam blokam ir pielāgoti izmēriem collās.

- ▶ Izmantojot metriskā izmēra vara caurules, nomainiet atloka uzgriežņus pret tādiem, kuriem ir atbilstīgs diametrs (→ 7).

- ▶ Nosakiet cauruļu diametru un cauruļu garumu (→ 134. att.).
- ▶ Nogrieziet cauruli ar cauruļu separatoru (→ 11. att.).
- ▶ Apgrieziet cauruļu galus no iekšpuses un izsietiet atgriezumus.
- ▶ Uzspraudiet caurulei uzgriezni.
- ▶ Ar paplašināšanas ierīci paplašiniet cauruli līdz 7 minētajam izmēram. Uzgriežnim jābūt tik stingram, lai to varētu viegli bīdīt pa malu, bet nevarētu pārbīdīt pāri.
- ▶ Pievienojiet cauruli un pievelciet skrūvsavienojumu līdz 7 minētajam griezes momentam.
- ▶ Atkārtojiet minētās darbības ar otro cauruli.

IEVĒRĪBAI

Lietderības koeficienta samazināšanās, ko rada siltumpārvade starp aukstumaģenta cauruļvadiem

- ▶ Izveidojiet katra aukstumaģenta cauruļvadu siltumizolāciju atsevišķi.
- ▶ Izveidojiet un nofiksējiet cauruļu izolāciju.

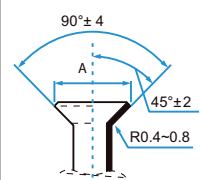
Caurules ārējais diametrs Ø [mm]	Griezes moments [Nm]	Paplašinātās atveres diametrs (A) [mm]	Paplašinātais caurules gals	Iepriekš uzmontēta atloka uzgriežņa vītne
6,35 (1/4")	18-20	8,4-8,7		3/8"
9,53 (3/8")	32-39	13,2-13,5		3/8"

Tab. 7 Cauruļu savienojumu identifikācijas dati

3.4.2 Kondensāta notekas pieslēgšana iekšējam blokam

Iekšējā bloka kondensāta savācējam ir divas pieslēgvietas. Ražotājs šajās vietās ir piemontējis kondensāta šļūteni un blīvslēgu, kurus ir iespējams nomainīt (→ 12. att.).

- ▶ Kondensāta šļūteni izvietojiet ar kritumu.

3.4.3 Hermētiskuma pārbaude un iekārtas uzpildīšana

Hermētiskuma pārbaude

Spiediena pārbaudes laikā ievērojiet valsts un reģionālo normatīvo aktu prasības.

- ▶ Atveriet vāciņus trim vārstiem (→ 18. att., [1], [2] un [3]) noņemiet tos.
- ▶ Pieslēdziet atvērēju [6] un manometru [4] vārstam [1].
- ▶ Iegrieziet atvērēju un atveriet vārstu [1].
- ▶ Atstājiet vārstus [2] un [3] noslēgtus un uzpildiet sistēmu ar slāpekli, līdz spiediens 10 % pārsniedz maksimālo darba spiedienu (→ 141. lpp.).
- ▶ Pārbaudiet, vai pēc 10 minūtēm spiediens nav mainījies.
- ▶ Izvadiet slāpekli, līdz ir sasniegts maksimālais darba spiediens.
- ▶ Ne ātrāk kā pēc 1 stundas pārbaudiet, vai spiediens nav mainījies.
- ▶ Izlaidiet slāpekli.

Sistēmas piepildīšana

IEVĒRĪBAI

Darbības traucējums nepareizi izvēlēta aukstumaģenta dēļ

Ražotājs ārējo bloku ir uzpildījis ar aukstumaģentu R32.

- ▶ Ja aukstumaģenta krājums ir jāpapildina, ir jāizmanto tāds pats aukstumaģents. Nemaisiet kopā dažādu tipu aukstumaģentus.
- ▶ Iztukšojiet sistēmu ar vakuuma sūkni (→ 18. att., [5]) un izžāvējiet to, līdz ir sasniegts apm. -1 bārs (vai apm. 500 mikronu).
- ▶ Atveriet augšējo vārstu [3] (šķidrums pusē).
- ▶ Ar manometru [4] pārbaudiet, vai caurplūde notiek brīvi.
- ▶ Atveriet apakšējo vārstu [2] (gāzes pusē). Aukstumaģents izplatās sistēmā.
- ▶ Pārbaudiet spiediena attiecību.
- ▶ Izskrūvējiet atvērēju [6] un aizveriet vārstu [1].
- ▶ Noņemiet vakuuma sūkni, manometru un atvērēju.
- ▶ Atkal uzlieciet vārstu vāciņus.
- ▶ Atkal uzmontējiet cauruļu pieslēgumu pārsegu ārējam blokam.

3.5 Elektriskais pieslēgums

3.5.1 Vispārīgi norādījumi



BRĪDINĀJUMS

Elektriskā strāva rada draudus dzīvībai!

Pieskaroties elektrodetaļām, kurām tiek pievadīts spriegums, var gūt strāvas triecienu.

- ▶ Pirms darbiem ar elektrodetaļām izslēdziet apkures sistēmas sprieguma padevi visos polos (drošinātājs, aizsargslēdzis) un nodrošiniet to pret nejaušu ieslēgšanu.
- ▶ Darbus ar elektriskajām iekārtām drīkst veikt tikai licencēts elektriķis.
- ▶ Ievērot drošības pasākumus atbilstoši valsts un staurptautiskajām normatīvām.
- ▶ Ja tīkla spriegums vai īssavienojums instalācijas laikā var radīt drošības risku, tad lietotājs par to ir rakstveidā jāinformē un iekārtu aizliegts uzstādīt, līdz problēma ir novērsta.
- ▶ Visus elektriskos pieslēgumus izveidot saskaņā ar pieslēguma shēmu.
- ▶ Kabeļu izolāciju pārgriezt tikai ar īpašu instrumentu.
- ▶ Pie iekārtas pieslēguma elektrotīklam nepieslēdziet citus patērētājus.
- ▶ Nesajauciet fāzi un nulles vadu. Tas var radīt darbības traucējumus.
- ▶ Izveidojot fiksētu pieslēgumu elektrotīklam, uzstādiet tādu pārsprieguma aizsardzību un atdalītājslēdzi, kas ir paredzēti 1,5 reizes lielākai jaudai nekā maksimālā patērējamā jauda.
- ▶ Iekārtām ar fiksētu tīkla pieslēgumu, kurām ir iespējama lielāka par 10 mA noplūdes strāva, mēs iesakām uzstādīt automatisko aizsargslēdzi (RCD) ar mērījuma starpības nostrādes strāvu maksimāli 30 mA.

3.5.2 Iekšējā bloka pieslēgšana

Iekšējais bloks tiek pieslēgts ārējam blokam ar H07RN-F tipa 5 dzīslu sakaru kabeli. Sakaru kabeļa vada šķērs griezuma laukumam jābūt ne mazāk kā 1,5 mm².

IEVĒRĪBAI

Materiālie zaudējumi nepareizi pieslēgta iekšējā bloka dēļ

Iekšējam blokam tiek padots spriegums pa ārējo bloku.

- ▶ Iekšējo bloku pieslēdziet tikai ārējam blokam.

Lai pieslēgtu sakaru kabeli:



- ▶ Paceliet uz augšu augšējo pārsegu (→ 19. att.).
- ▶ Izskrūvējiet skrūvi un noņemiet pieslēgumu paneļa pārsegu.
- ▶ Izskrūvējiet skrūvi un noņemiet pieslēguma spailēs pārsegu [1] (→ 20. att.).
- ▶ Izveidojiet kabeļa padeves vietu [3] iekšējā bloka aizmugurē un izvelciet kabeli.
- ▶ Piestipriniet kabeli [2] pie kabeļa nostiepes fiksatora un pieslēdziet spailēm W, 1(L), 2(N), S un .
- ▶ Ievērojiet dzīslu izvietojumu pie pieslēguma spailēm.
- ▶ Piestipriniet pārsegu.
- ▶ Aizvelciet kabeli līdz ārējam blokam.

3.5.3 Ārējā bloka pieslēgšana

Ārējam blokam tiek pieslēgts strāvas kabelis (3 dzīslu) un sakaru kabelis (5 dzīslu) savienojumam ar iekšējo bloku. Izmantojiet tikai H07RN-F tipa kabeli ar atbilstīgu vadītāja šķērs griezumu un nodrošiniet pieslēgumu elektrotīklam ar drošinātāju (→ 8).

Ārējais bloks	Tīkla aizsardzība	Vada šķērs griezuma laukums	
		Strāvas kabelis	Sakaru kabelis
CL5000i 26 E	13 A	≥ 1,5 mm ²	≥ 1,5 mm ²
CL5000i 35 E	13 A	≥ 1,5 mm ²	≥ 1,5 mm ²

Tab. 8

- ▶ Izskrūvējiet skrūvi un noņemiet elektriskā pieslēguma pārsegu (→ 21. att.).
- ▶ Nostipriniet sakaru kabeli pie kabeļa nostiepes fiksatora un pieslēdziet pie spailēm W, 1(L), 2(N), S un  (dzīslu izvietojums pie pieslēguma spailēm tāpat kā iekšējam blokam) (→ 22. att.).
- ▶ Piestipriniet strāvas kabeli pie kabeļa nostiepes fiksatora un pieslēdziet pie spailēm L, N un .
- ▶ Atkal piestipriniet korpusa pārsegu.

4 Ekspluatācijas uzsākšana

4.1 Kontrolsaraksts ekspluatācijas uzsākšanai

1	Ārējais bloks un iekšējais bloks ir pareizi piemontēti.	
2	Caurules ir pareizi <ul style="list-style-type: none"> pieslēgtas, aprikotas ar siltumizolāciju, pārbaudītas saistībā ar hermētiskumu. 	
3	Ir pareizi ierīkota un pārbaudīta kondensāta noteka.	
4	Ir pareizi izveidots elektriskais pieslēgums. <ul style="list-style-type: none"> Strāvas padevei ir normāls diapazons Ir pareizi ierīkots zemējuma vads Savienotājkaбели ir stingri piestiprināti spaiļu kopnei 	
5	Ir uzlikti un piestiprināti visi pārsegi.	
6	Ir pareizi piemontēts iekšējā bloka gaisa deflektors un ir nofiksēta servopiedziņa.	

Tab. 9

4.2 Funkcionālā pārbaude

Pēc instalācijas sistēmu var pārbaudīt, veicot spiediena pārbaudi, un ar elektrisko pieslēgumu:

- ▶ Nodrošiniet strāvas padevi.
- ▶ Ieslēdziet iekšējo bloku ar tālvadību.
- ▶ Spiediet taustiņu **Mode**, lai iestatītu dzesēšanas režīmu (❄).
- ▶ Spiediet bultiņas taustiņu (▼), lai ir iestatīta zemākā temperatūra.
- ▶ Testējiet dzesēšanas režīmu 5 minūtes.
- ▶ Spiediet taustiņu **Mode**, lai iestatītu apkures režīmu (☀).
- ▶ Spiediet bultiņas taustiņu (▲), lai ir iestatīta augstākā temperatūra.
- ▶ Testējiet apkures režīmu 5 minūtes.
- ▶ Pārbaudiet gaisa deflektora brīvkustību.



Ja telpas temperatūra ir zemāka par 17 °C, dzesēšanas režīms jāieslēdz manuāli. Šis manuālais režīms paredzēts tikai testiem un ārkārtas gadījumiem.

- ▶ Parasti izmantojiet tālvadību.

Lai manuāli ieslēgtu dzesēšanas režīmu:

- ▶ Izslēdziet iekšējo bloku.
- ▶ Ar tievu priekšmetu divreiz nospiediet manuālā dzesēšanas režīma taustiņu (→ 23. att.).
- ▶ Spiediet tālvadības taustiņu **Mode**, lai izietu no manuāli iestatītā dzesēšanas režīma.



Sistēmā ar Multisplit klimata ierīci manuāls režīms nav iespējams.

4.3 Nodošana lietotājam

- ▶ Kad sistēma ir noregulēta, nododiet montāžas instrukciju klientam.
- ▶ Izskaidrojiet klientam sistēmas darbības principus, izmantojot lietošanas instrukciju.
- ▶ Iesakiet klientam rūpīgi izlasīt lietošanas instrukciju.

5 Kļūmes novēršana

5.1 Kļūmes saistībā ar indikatoriem



BRĪDINĀJUMS

Elektriskā strāva rada draudus dzīvībai!

Pieskaroties elektrodetaļām, kurām tiek pievadīts spriegums, var gūt strāvas triecienu.

- ▶ Pirms darbiem ar elektrodetaļām izslēdziet apkures sistēmas sprieguma padevi visos polos (drošinātājs, aizsargslēdzis) un nodrošiniet to pret nejaušu ieslēgšanu.

Ja darbības laikā rodas kāda kļūme, displejā parādās kļūmes kods (piem., EH 02).

Ja kļūme pastāv ilgāk nekā 10 minūtes:

- ▶ uz īsu brīdi pārtrauciet strāvas padevi un pēc tam atkal ieslēdziet iekšējo bloku.

Ja traucējumu nevar novērst:

- ▶ sazinieties ar klientu servisu un nosauciet kļūmes kodu, kā arī iekārtas datus.

Kļūmes kods	Iespējamais iemesls
EC 07	Ventilatora apgriezību skaits ārpus standarta diapazona
EC 51	Parametru kļūme ārējā bloka EEPROM
EC 52	Temperatūras sensora kļūme pie T3 (kondensatora spole)
EC 53	Temperatūras sensora kļūme pie T4 (āra temperatūra)
EC 54	Temperatūras sensora kļūme pie TP (kompresora izplūdes vads)
EC 56	Temperatūras sensora kļūme pie T2B (iztvaikotāja spoles izplūde; tikai Multisplit klimata ierīce)
EH 0A	Parametru kļūme iekšējā bloka EEPROM
EH 00	
EH 0b	Komunikācijas kļūme starp iekšējā bloka galveno shēmas plati un displeju
EH 02	Kļūme, atpazīstot nulles caurlaides signālu
EH 03	Iekšējā bloka ventilatora apgriezību skaits ārpus standarta diapazona
EH 60	Temperatūras sensora kļūme pie T1 (telpas temperatūra)
EH 61	Temperatūras sensora kļūme pie T2 (iztvaikotāja spoles vidus)
EL 0C ¹⁾	Nepietiekams aukstumaģenta vai izplūstošs aukstumaģents vai temperatūras kļūme pie T2
EL 01	Komunikācijas kļūme starp iekšējo un ārējo bloku
PC 00	Kļūme IPM modulī vai IGBT pārstrāvas aizsardzības dēļ
PC 01	Pārsprieguma vai nepietiekama sprieguma aizsardzība
PC 02	Temperatūras aizsardzība pie kompresora vai pārkaršanas aizsardzība pie IPM moduļa, vai pārspiediena aizsardzība
PC 03	Nepietiekama spiediena aizsardzība
PC 04	Kļūme pie invertora kompresora moduļa
PC 08	Aizsardzība pret strāvas pārslodzi
PC 40	Komunikācijas kļūme starp ārējā bloka galveno shēmas plati un kompresora piedziņas galveno shēmas plati
--	Iekšējo bloku darba režīmu konflikts; iekšējo bloku un ārējo bloku darba režīmiem jāsakrīt.

1) Sūces atpazīšana nav aktīva, ja sistēmā ar Multisplit klimata ierīci.

Tab. 10

5.2 Kļūmes bez paziņojuma

Kļūme	Iespējamais iemesls	Risinājums
Iekšējā bloka jauda ir pārāk zema.	Aizsērējis ārējā vai iekšējā bloka siltummainis.	▶ Iztīriet ārējā vai iekšējā bloka siltummaini.
	Pārāk maz aukstumaģenta	▶ Pārbaudiet cauruļu hermētiskumu, ja nepieciešams, izolējiet vēlreiz. ▶ Uzpildiet aukstumaģentu.
Ārējais bloks vai iekšējais bloks nedarbojas.	Nav strāvas	▶ Pārbaudiet strāvas pieslēgumu. ▶ Ieslēdziet iekšējo bloku.
	Automātiskais aizsargslēdzis vai iekārtā uzstādīts drošinātājs ¹⁾ ir nostrādājis.	▶ Pārbaudiet strāvas pieslēgumu. ▶ Pārbaudiet automātisko aizsargslēdzi un drošinātāju.
Ārējais bloks vai iekšējais bloks nepārtraukti ieslēdzas un izslēdzas.	Sistēmā ir pārāk maz aukstumaģenta.	▶ Pārbaudiet cauruļu hermētiskumu, ja nepieciešams, izolējiet vēlreiz. ▶ Uzpildiet aukstumaģentu.
	Sistēmā ir pārāk daudz aukstumaģenta.	Samaziniet aukstumaģenta daudzumu ar aukstumaģenta atgūšanas iekārtu.
	Aukstumaģenta lokā iekļuvis mitrums vai netīrumi.	▶ Iztukšojiet aukstumaģenta loku. ▶ Iepildiet jaunu aukstumaģentu.
	Pārāk lielas sprieguma svārstības. Kompresors ir bojāts.	▶ Iemontējiet sprieguma regulētāju. ▶ Nomainīt kompresoru.

1) Strāvas pārslodzes aizsardzības drošinātājs atrodas uz galvenās mikroshēmu savienojumu plates. Specifikācija ir uzdrukāta uz galvenās mikroshēmu savienojumu plates un arī tehniskajos datos 141. lpp. Izmantojiet tikai sprādziendrošus keramikas drošinātājus.

Tab. 11

6 Apkārtējās vides aizsardzība un utilizācija

Vides aizsardzība ir Bosch grupas uzņēmējdarbības pamatprincips. Mūsu izstrādājumu kvalit., ekonom. un apkārt. vides aizsardz. mums ir vienlīdz svarīgi mērķi. Mēs stingri ievērojam apkārtējās vides aizsardzības likumdošanu un prasības.

Lai aizsargātu apkārtējo vidi, mēs izmantojam vislabāko tehniku un materiālus, ievērojot ekonomiskos mērķus.

Iepakojums

Mēs piedalāmies iesaiņojamo materiālu otrreizējās izmantošanas sistēmas izstrādē, lai nodrošinātu to optimālu pārstrādi.

Visi izmantotie iepakojuma materiāli ir videi draudzīgi un otrreiz pārstrādājami.

Nolietotā iekārta

Nolietotas iekārtas satur vērtīgas izejvielas, kuras jānodod otrreizējai pārstrādei.

Konstruktīvie mezgli ir viegli atdalāmi. Plastmasa ir marķēta. Tādējādi visus konstruktīvos mezglus ir iespējams sašķirot un nodot otrreizējai pārstrādei vai utilizācijai.

Nolietotās elektriskās un elektroniskās ierīces



Šis simbols nozīmē, ka produktu nedrīkst apglabāt kopā ar citiem atkritumiem, bet gan jānogādā atkritumu savākšanas punktos apstrādei, savākšanai, pārstrādei un apglabāšanai.

Simbols attiecas uz valstīm, kurās ir spēkā elektronisko iekārtu atkritumu noteikumi, piemēram, "Eiropas Direktīva 2012/19/EK par elektrisko un elektronisko iekārtu atkritumiem". Šajos noteikumos izklāstīti pamatnosacījumi, kas katrā valstī piemērojami elektronisko iekārtu atkritumu atgriešanai un pārstrādei.

Tā kā elektroniskajās ierīcēs var būt bīstamas vielas, tās ir jāpārstrādā atbildīgi, lai samazinātu iespējamo kaitējumu videi un cilvēku veselības apdraudējumu. Turklāt elektronisko atkritumu pārstrāde veicina dabas resursu saglabāšanu.

Lai iegūtu papildu informāciju par elektrisko un elektronisko iekārtu atkritumu apglabāšanu videi nekaitīgā veidā, sazinieties ar vietējām varas iestādēm, atkritumu apglabāšanas uzņēmumu vai tirgotāju, no kura jūs iegādājāties produktu.

Papildu informāciju var sameklēt šeit:

www.weee.bosch-thermotechnology.com/

Aukstumaģents R32



Iekārta satur fluorētu siltumnīcefekta gāzi R32 (globālās sasilšanas potenciāls 675¹⁾) ar zemu degtspēju un zemu toksiskumu (A2L vai A2).

Nepieciešamais daudzums ir norādīts ārējā bloka datu plāksnītē.

Aukstumaģents ir bīstams videi un tas ir atbilstīgi jāsavāc un jāutilizē.

7 Paziņojums par datu aizsardzību



Mēs, **Robert Bosch SIA, Gāzes apkures iekārtas, Mūkusalas str. 101, LV-1004, Rīga, Latvija.**

apstrādājam informāciju par produktu un instalāciju, tehniskos un savienojuma datus, sakaru datus, produkta reģistrācijas un klienta vēstures datus, lai nodrošinātu produkta funkcionalitāti (saskaņā ar

VDAR 6. (1) panta 1. (b) punktu), lai izpildītu mūsu pienākumus attiecībā uz produkta pārraudzību, kā arī produkta drošības un aizsardzības nolūkos (saskaņā ar VDAR 6. (1) panta 1. (f) punktu), lai aizsargātu mūsu tiesības saistībā ar garantiju un produkta reģistrācijas jautājumiem (saskaņā ar VDAR 6. (1) panta 1. (f) punktu) un lai analizētu mūsu produktu izplatīšanu un nodrošinātu individualizētu informāciju un piedāvājumus saistībā ar produktu (saskaņā ar VDAR 6. (1) panta 1. (f) punktu). Lai nodrošinātu tādu pakalpojumus kā, piemēram, pārdošanas un mārketinga pakalpojumus, līgumu pārvaldību, maksājumu apstrādi, programmēšanu, datu viedošanu un palīdzības dienesta pakalpojumus, mums ir tiesības nodot un pārsūtīt datus ārējiem pakalpojumu sniedzējiem un/vai ar Bosch saistītiem uzņēmumiem. Reizēm, bet vienīgi gadījumos, ja tiek nodrošināta atbilstoša datu aizsardzība, personas dati var tikt nodoti personām, kas atrodas ārpus Eiropas Ekonomikas zonas. Papildu informācija tiek sniegta pēc pieprasījuma. Ar mūsu Datu aizsardzības speciālistu varat sazināties šeit: Data Protection Officer, Information Security and Privacy (C/ISP), Robert Bosch GmbH, Postfach 30 02 20, 70442 Stuttgart, GERMANY (Vācija).

Jums ir tiesības jebkurā laikā iebilst pret savu personas datu apstrādi saskaņā ar VDAR 6. (1) panta 1. (f) punktu, pamatojoties uz savu konkrēto situāciju vai tiešā mārketinga nolūkos. Lai izmantotu savas tiesības, lūdzu, sazinieties ar mums pa e-pasta adresi

DPO@bosch.com. Lai noskaidrotu papildinformāciju, lūdzu, izmantojiet QR kodu.

1) saskaņā ar 2014. gada 16. aprīļa Eiropas Parlamenta un Padomes Regulas (ES) Nr. 517/2014 l pielikumu

8 Tehniskie dati

Iekšējais bloks		CL5000iU W 26 E	CL5000iU W 35 E
Ārējais bloks		CL5000i 26 E	CL5000i 35 E
Dzesēšana			
Nominālā jauda	kW kBTU/h	2,6 9	3,5 12
Patērējamā jauda pie nominālās jaudas	W	659	1004
Jauda (min. - maks.)	kW	1,0-3,2	1,4-4,3
Patērējamā jauda (min. - maks.)	W	80-1100	120-1650
Dzesēšanas slodze (Pdesignc)	kW	2,6	3,3
Energoefektivitāte (SEER)	-	8,5	8,5
Energoefektivitātes klase	-	A+++	A+++
Vispārīgi – par apkuri			
Nominālā jauda	kW kBTU/h	2,9 10	3,8 13
Patērējamā jauda pie nominālās jaudas	W	674	969
Jauda (min. - maks.)	kW	0,8-3,4	1,1-4,4
Patērējamā jauda (min. - maks.)	W	70-990	110-1480
Apkure – aukstākā klimatā			
Apkures slodze (Pdesignh)	kW	3,1	3,8
Energoefektivitāte (SCOP)	-	3,4	3,4
Energoefektivitātes klase	-	A	A
Apkure – vidējā klimatā			
Apkures slodze (Pdesignh)	kW	2,6	2,6
Energoefektivitāte (SCOP)	-	4,2	4,3
Energoefektivitātes klase	-	A+	A+
Apkure – siltākā klimatā			
Apkures slodze (Pdesignh)	kW	2,5	2,6
Energoefektivitāte (SCOP)	-	5,4	5,8
Energoefektivitātes klase	-	A+++	A+++
Vispārīgi			
Strāvas padeve	V / Hz	220-240 / 50	220-240 / 50
Maks. patērējamā jauda	W	2150	2150
Maks. strāvas patēriņš	A	10	10
Dzesēšanas šķidrums	-	R32	R32
Aukstumaģenta uzpildīšanas daudzums	g	620	620
Nominālais spiediens	MPa	4,3/1,7	4,3/1,7
Iekšējais bloks			
Sprādziendrosi keramiskie drošinātāji uz galvenās mikroshēmu savienojumu plates	-	T 3,15 A/250 V	T 3,15 A/250 V
Caurplūdes apjoms (augsts/vidējs/zems)	m ³ /h	510/360/300	520/370/310
Akustiskā spiediena līmenis (augsts/vidējs/zems/trokšņu redukcija)	dB(A)	37/32/22/21	37/32/22/21
Skaņas jaudas līmenis	dB(A)	56	60
Pieļaujamā apkārtējās vides temperatūra (dzesēšana/apkure)	°C	16...32/0...30	16...32/0...30
Neto svars	kg	8,7	8,7
Ārējais bloks			
Sprādziendrosi keramiskie drošinātāji uz galvenās mikroshēmu savienojumu plates	-	T 20 A/250 V	T 20 A/250 V
Caurplūdes apjoms	m ³ /h	2150	2200
Trokšņu līmenis	dB(A)	55,5	55,0
Skaņas jaudas līmenis	dB(A)	60	64
Pieļaujamā apkārtējās vides temperatūra (dzesēšana/apkure)	°C	-15...50/-15...24	-15...50/-15...24
Neto svars	kg	26,2	26,4

Tab. 12

Содржина

1	Објаснување на симболите и безбедносни напомени	142
1.1	Објаснување на симболите	142
1.2	Општи безбедносни напомени	143
1.3	Напомени за овој прирачник	143
2	Податоци за производот	144
2.1	Изјава за сообразност	144
2.2	Содржина на достава	144
2.3	Димензии и минимални растојанија	144
2.3.1	Внатрешна и надворешна единица	144
2.3.2	Разладни линии	144
2.4	Податоци за разладното средство	144
3	Монтажа	145
3.1	Пред монтажа	145
3.2	Услови за местото на поставување	145
3.3	Монтажа на уредот	145
3.3.1	Монтирање на внатрешната единица	145
3.3.2	Монтажа на надворешната единица	145
3.4	Поврзување на цевките	146
3.4.1	Поврзување на разладните линии со внатрешната и надворешната единица	146
3.4.2	Поврзување одвод за кондензација на внатрешната единица	146
3.4.3	Проверка за протекувања и полнење на системот	146
3.5	Електричен приклучок	147
3.5.1	Општи напомени	147
3.5.2	Поврзување на внатрешната единица	147
3.5.3	Поврзување на надворешната единица	147
4	Пуштање во употреба	148
4.1	Список на проверки за пуштање во употреба	148
4.2	Тест на функциите	148
4.3	Предавање на корисникот	148
5	Отстранување дефекти	148
5.1	Дефекти со приказ на код	148
5.2	Дефекти без приказ на код	149
6	Заштита на животната средина и исфрлање во отпад	150
7	Технички податоци	151

1 Објаснување на симболите и безбедносни напомени

1.1 Објаснување на симболите

Предупредување

Во предупредувањата, сигналните зборови посочуваат кон типот и сериозноста на последиците ако не се следат мерките за избегнување на опасноста.

Дефинирани се следните сигнални зборови и може да се употребуваат во овој документ:

ОПАСНОСТ

ОПАСНОСТ означува дека ќе се случат тешки до смртни лични повреди.

ПРЕДУПРЕДУВАЊЕ

ПРЕДУПРЕДУВАЊЕ означува дека може да се случат тешки до смртни лични повреди.

ВНИМАНИЕ

ВНИМАТЕЛНО означува дека може да се случат лесни до средни лични повреди.



НАПОМЕНА

НАПОМЕНА значи дека може да се случат материјални штети.

Важни информации



Важните информации без опасности за лични или материјални штети се означени со прикажаниот симбол за информации.

Симбол	Значење
	Предупредување за запаливи супстанции: разладното средство R32 во овој производ е во гасна состојба и има слаба запаливост и ниска токсичност (A2L или A2).
	Одржувањето треба да го спроведува квалификувано лице, кое ќе ги следи насоките во упатствата за одржување.
	Внимавајте при работата на насоките во упатствата за ракување.

Таб. 1

1.2 Општи безбедносни напомени

Напомени за целната група

Овие упатства за монтажа се наменети за специјализирани лица за технологија за разладување и климатизација, како и за електро-техничари. Мора да се следат насоките во сите упатства релевантни за системот. Ако не се следат насоките, може да дојде до материјални штети и лични повреди, коишто може да бидат дури и смртоносни.

- ▶ Прочитајте ги сите упатства за монтажа за сите компоненти на системот пред монтажата.
- ▶ Внимавајте на безбедносните напомени и предупредувањата.
- ▶ Внимавајте на националните и регионалните прописи, технички правила и регулативи.
- ▶ Документирајте го сработеното.

Прописна употреба

Внатрешната единица е предвидена за инсталација во објект со поврзување со надворешната единица и дополнителните компоненти на системот, на пример, регулатори.

Надворешната единица е предвидена за инсталација надвор од објект со поврзување со една или повеќе внатрешни единици и дополнителните компоненти на системот, на пример, регулатори.

Секоја друга употреба се смета за непрописна. Непрописната употреба и штетите што резултираат од неа се исклучени од гаранцијата.

За инсталација на специјални локации (подземно паркиралиште, балкон или други полуотворени простори):

- ▶ Внимавајте на барањата за местото на инсталација наведени во техничката документација.

Општи опасности предизвикани од разладното средство

- ▶ Овој уред е наполнет со разладно средство R32. Гасот од разладното средство може да биде токсичен ако дојде во контакт со оган.
- ▶ Ако истече разладно средство за време на монтажата, темелно проветрете ја просторијата.
- ▶ По монтажата, проверете дали има некакво протекување на системот.
- ▶ Не ставајте никакви други супстанции во разладното коло освен наведеното разладно средство (R32).

Безбедност на електричните уреди за домашна употреба и слични намени

Со цел да се избегнат опасности, важат следниве спецификации во однос на EN 60335-1:

«Овој уред можат да го користат деца над 8-годишна возраст, како и лица со намалени физички, сетилни или ментални способности, или пак без искуство и знаење, земајќи предвид дека се под надзор или добиваат упатства како безбедно да го користат уредот и ги разбираат опасностите што произлегуваат од употребата. Децата не смеат да си играат со уредот. Чистењето и одржувањето не смеат да се изведуваат од страна на деца без да бидат под надзор.»

«Доколку се оштети кабелот за струја, истиот мора да го замени производителот или сервисна служба, или пак друго квалификувано лице со цел да се избегнат опасностите што произлегуваат од замената.»

Предавање на корисникот

Подучете го корисникот при предавањето на клима уредот за ракувањето и условите на работа на уредот.

- ▶ Објаснете како се ракува со уредот – притоа, особено посветете внимание на тоа како се користи безбедно.
- ▶ Особено внимавајте на следниве точки:
 - Модификациите или сервисирањето смее да го врши само одобрен специјалист.
 - За уредот да работи безбедно и еколошки, задолжително е барем еднаш годишно да се проверува и да се чисти и одржува по потреба.
- ▶ Можните последици (лични до смртоносни повреди, или материјални штети) произлегуваат поради недостаток или несоодветна проверка, чистење и одржување.
- ▶ Предајте ги упатствата за монтажа и ракување на корисникот за да ги има на располагање во иднина.

1.3 Напомени за овој прирачник

Ќе пронајдете збир од илустрации на крајот од овој прирачник. Текстот содржи упатувања кон илустрациите.

Во зависност од моделот, вашиот производ може да се разликува од тој во илустрациите во овој прирачник.

2 Податоци за производот

2.1 Изјава за сообразност

Овој производ соодветствува на европските и националните законски побарувања во поглед на конструкцијата и работата.

CE Со CE-ознаката се упатува на тоа дека производот е сообразен во однос на сите применливи регулативи на ЕУ со кои се предвидува примената на ознаката.

Целосниот текст од изјавата за сообразност можете да ја пронајдете на интернет: www.bosch-climate.rs.

2.2 Содржина на достава

Легенда за слика 1:

- [1] Надворешна единица (исполнета со разладно средство)
- [2] Внатрешна единица (исполнета со азот)
- [3] Филтер за ладен катализатор (црн) и биофилтер (зелен)
- [4] Издувно колено со заптивка (за надворешна единица со штендер или сидна конзола)
- [5] Далечинско управување
- [6] Држач за далечински управувач со завртка за прицврстување
- [7] Материјал за прицврстување (5 завртки и 5 типли)
- [8] Комплет памфлети за производната документација
- [9] 5-жичан комуникациски кабел (незадолжителна опрема)
- [10] 4 ублажувачи на вибрации за надворешната единица

2.3 Димензии и минимални растојанија

2.3.1 Внатрешна и надворешна единица

Слики 2 до 4.

2.3.2 Разладни линии

Легенда за слика 5:

- [1] Цевка за гас
- [2] Цевка за течност
- [3] Сифонски лак како отстранувач на масло



Ако надворешната единица е поставена повисоко од внатрешната, поставете сифонски лак на не повеќе од 6 m и додајте други на секои 6 m (→ Слика 5, [1]).

- Придржувајте се до максималната должина на цевката и максималната разлика во висината меѓу внатрешната и надворешната единица.

	Максимална должина на цевка ¹⁾ [m]	Максимална разлика во висина ²⁾ [m]
CL5000i 26 E	≤ 25	≤ 10
CL5000i 35 E	≤ 25	≤ 10

1) Страна на гасот или течноста

2) Измерено од долниот раб до долниот раб.

Таб. 2 Должина на цевка и разлика во висина

Тип на уред	Дијаметар на цевка	
	Страна на течноста [mm]	Страна на гасот [mm]
CL5000i 26 E	6,35 (1/4")	9,53 (3/8")
CL5000i 35 E	6,35 (1/4")	9,53 (3/8")

Таб. 3 Дијаметар на цевка во зависност од типот на уредот

Дијаметар на цевка [mm]	Алтернативен дијаметар на цевка [mm]
6,35 (1/4")	6
9,53 (3/8")	10

Таб. 4 Алтернативен дијаметар на цевка

Спецификации на цевката	
Мин. должина на цевковод	3 m
Стандардна должина на цевковод	5 m
Дополнително разладно средство при должина на цевковод поголема од 5 m	12 g/m
Дебелина на цевка	≥ 0,8 mm
Дебела топлинска заштита	≥ 6 mm
Материјал на топлинска заштита	Полиетиленска пена

Таб. 5

2.4 Податоци за разладното средство

Овој уред **содржи флуориран гас што предизвикува ефект на стаклена градина** како разладно средство. Уредот е херметички затворен. Податоци за разладното средство согласно барањата од Регулативата на ЕУ бр. 517/2014 за флуорирани гасови што предизвикуваат ефект на стаклена градина можете да пронајдете во упатствата за ракување.



Напомени за инсталатерот: кога дополнувате разладно средство, дополнителната и вкупната количина разладно средство треба да ги внесете во табелата «Податоци за разладното средство» во упатствата за ракување.

3 Монтажа

3.1 Пред монтажа



ВНИМАНИЕ

Опасност за повреди поради остри рабови!

- ▶ Носете заштитни ракавици при монтажа.



ВНИМАНИЕ

Опасност поради изгореници!

Линиите на цевките се загреваат додека уредот работи.

- ▶ Осигурете се дека линиите се изладени пред да ги допирате.

- ▶ Проверете дали содржината на доставата е точна.
- ▶ Проверете дали има звук на шиштење од цевките на внатрешната единица поради негативен притисок.

3.2 Услови за местото на поставување

- ▶ Придржувајте се до минималното растојание (→ Слика 2 до 3).

Внатрешна единица

- ▶ Не монтирајте ја внатрешната единица во просторија со отворен извор на запалување (пр. отворен пламен, гасен уред или електрична греалка што се користи).
- ▶ Местото на монтажа не смее да се наоѓа на надморска височина поголема од 2000 m.
- ▶ Одржувајте ги влезовите и излезите за воздух слободни и без препреки за да може воздухот да циркулира непречено. Во спротивно, уредот може да не работи задоволително и да се зголеми нивото на бучава.
- ▶ Држете ги телевизорот, радиото и другите вообичаени уреди барем 1 m од уредот или неговиот далечински управувач.
- ▶ Изберете сид за внатрешната единица којшто ги ублажува вибрациите.
- ▶ Имајте ја предвид минималната потребна површина на просторијата.

Тип на уред	Висина на монтажа [m]	Минимална површина на просторијата [m ²]
CL5000iU W 26 E	≥ 1,8	≥ 4
CL5000iU W 35 E		

Таб. 6 Минимална површина на просторијата

Ако точката на монтажа е ниска, тогаш подната површина мора да биде доволно голема.

Надворешна единица

- ▶ Не изложувајте ја надворешната единица на испарувања од машинско масло, извори на врела пара, сулфурни гасови итн.
- ▶ Не монтирајте ја надворешната единица каде што е директно изложена на вода или морски ветер.
- ▶ Надворешната единица мора да биде заштитена од снег.
- ▶ Издувниот воздух или бучавата од работата на уредот не смее да ја вознемирува околината.
- ▶ Воздухот мора да има добра циркулација околу надворешната единица, но не смее уредот да биде изложен на силен ветер.
- ▶ Кондензацијата што се создава при работата мора слободно да истекува и да не создава проблеми по околината. Ако е потребно, поставете црево низ кое ќе истекува. Во ладните региони, не се препорачува поставување на истечно црево бидејќи може да замрзне
- ▶ Поставете ја надворешната единица на стабилна подлога.

3.3 Монтажа на уредот

НАПОМЕНА

Материјални штети поради непрописна монтажа!

Непрописната монтажа може да предизвика уредот да отпадне од сидот.

- ▶ Монтирајте го уредот само на цврст и рамен сид. Сидот мора да има капацитет да ја издржи тежината на уредот.
- ▶ Употребете завртки и типли наменети само за типот на сид и за тежината на уредот.

3.3.1 Монтирање на внатрешната единица

- ▶ Отворете го пакетот на горната страна и извадете ја внатрешната единица (→ Слика 6).
- ▶ Поставете ја внатрешната единица со стиропорот на неа на нејзината предна страна (→ Слика 7).
- ▶ Одвртете ги завртките и монтажната плоча на задната страна на внатрешната единица.
- ▶ Одредете го местото каде што ќе биде монтирана земјаќи ги предвид минималните растојанија (→ Слика 2).
- ▶ Прицврстете ја монтажната плоча на сидот со завртка и типла на горната средна точка и изнивелирајте ја (→ Слика 8).
- ▶ Прицврстете ја монтажната плоча и со другите четири завртки и типли за да биде припиена за сидот.
- ▶ Издупчете отвор во сидот за црево (се препорачува отворот на сидот да се наоѓа позади самата внатрешна единица → Слика 9).
- ▶ Ако е потребно, променете ја позицијата на истекување на кондензацијата (→ Слика 10).



Фитинзите за цевка на внатрешната единица во главно се наоѓаат на нејзината задна страна. Препорачуваме да ги издолжите цевките пред да ја прикачите внатрешната единица.

- ▶ Изведете ги фитинзите за цевките како во поглавјето 3.4. Изведете ги фитинзите за цевките како во поглавјето.

- ▶ Ако е потребно, подвиткајте ги цевките во посакуваната насока и направете отвор на страната на внатрешната единица (→ Слика 12).
- ▶ Поставете ги цевките низ сидот и прикачете ја внатрешната единица на монтажната плоча (→ Слика 13).
- ▶ Отворете го капакот и отстранете еден или двата филтерски вметоци (→ Слика 14).
- ▶ Вметнете го филтерот што ви е доставен во филтерските вметоци и вратете ги вметоците назад.

Ако треба да ја отстраните внатрешната единица од монтажната плоча:

- ▶ Повлечете ја долната страна на прекривката во подрачјето на двата жлеба и повлечете ја внатрешната единица напред (→ Слика 15).

3.3.2 Монтажа на надворешната единица

- ▶ Поставете го пакетот исправено.
- ▶ Исечете ги и отстранете ги ремените што го држат пакетот затворен.
- ▶ Отворете го пакетот горе и отстранете го пакувањето.
- ▶ Зависно од типот на монтажа, подгответе и монтирајте штендер или сидна конзола.
- ▶ Поставете ја или прикачете ја надворешната единица и употребете ги доставените или од корисникот снабдените ублажувачи на вибрации за ногарките.
- ▶ При монтажа со штендер или сидна конзола, поставете го доставеното издувно колено со заптивка (→ Слика 16).
- ▶ Отстранете го капакот за спојките за цевка (→ Слика 17).
- ▶ Изведете ги фитинзите за цевките како во поглавјето 3.4. Изведете ги фитинзите за цевките како во поглавјето.
- ▶ Повторно поставете го капакот за спојките за цевка.

3.4 Поврзување на цевките

3.4.1 Поврзување на разладните линии со внатрешната и надворешната единица



ВНИМАНИЕ

Истекување на разладно средство поради неправилно поврзување

Ако фитинзите се постават неправилно, може да истече разладното средство. Механичките приклучоци и компресиски фитинзи за повеќекратна употреба не се дозволени во внатрешен простор.

- ▶ Само еднаш затегнете ги компресиските фитинзи.
- ▶ Откако ќе ги одвртите компресиските фитинзи, повторно затегнете ги.



Бакарните цевки се достапни во метри или инчи, но навојот на компресиските навртки е секогаш ист. Компресиските фитинзи на внатрешната и надворешната единица се изработени за инчи.

- ▶ При употреба на метрички бакарни цевки, компресиските навртки треба да се заменат со други што имаат одговарачки дијаметар (→ Табела 7).

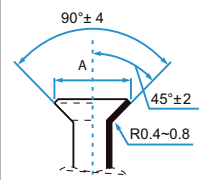
Надворешен дијаметар на цевка Ø [mm]	Вртежна сила [Nm]	Дијаметар на компресискиот отвор (A) [mm]	Компресиски крај на цевка	Однапред монтирана навојна компресиска навртка
6,35 (1/4")	18-20	8,4-8,7		3/8"
9,53 (3/8")	32-39	13,2-13,5		3/8"

Таб. 7 Спецификации за фитинзите за цевки

3.4.2 Поврзување одвод за кондензација на внатрешната единица

Садот за кондензат на внатрешната единица е опремен со два приклучока. Фабрички се монтирани црево за кондензација и чепови, коишто можете да ги смените (→ Слика 12).

- ▶ Поставете го црево за кондензација така што ќе има пад за слевање на кондензатот.

3.4.3 Проверка за протекувања и полнење на системот

Проверка за протекувања

Следете ги националните и локалните регулативи за проверката за протекувања.

- ▶ Отстранете ги капачињата од трите вентили (→ Слика 18, [1], [2] и [3]).
- ▶ Поврзете Шрадер-отворац [6] и уред за мерење притисок [4] на Шрадер-вентилот [1].
- ▶ Завртете го Шрадер-отворацот и отворете го Шрадер-вентилот [1].
- ▶ Оставете ги вентилите [2] и [3] затворени и наполнете го системот со азот додека притисокот 10 % не го надмине максималниот работен притисок (→ Страница 151).
- ▶ Проверете по 10 минути дали притисокот е променет.
- ▶ Испуштете го азотот додека не се достигне максималниот работен притисок.
- ▶ Проверете дали притисокот е променет по 1 час.
- ▶ Испуштете го азотот.

- ▶ Одредување на дијаметар и должина на цевка (→ Страница 144).
- ▶ Исечете ја цевката со секач за цевки (→ Слика 11).
- ▶ Измазнете го крајот на цевката и исчистете го од деланки.
- ▶ Поставете ја навртката на цевката.
- ▶ Проширете ја цевката со соодветен алат за да одговара на димензиите од Табела 7. Навртката мора да може лесно да се поставува на работ, но не и да испаѓа од него.
- ▶ Поврзете ја цевката и затегнете ја спојката со вртежната сила дадена во Табела 7.
- ▶ Повторете го чекорот горе за втората цевка.

НАПОМЕНА

Намалена ефикасност поради размена на топлина меѓу разладните линии

- ▶ Изолирајте ги топлински разладните линии одделно една од друга.
- ▶ Поставете ја изолацијата на цевките и фиксирајте ја.

Полнење на системот

НАПОМЕНА

Дефектна функција поради погрешно разладно средство

Надворешната единица е наполнета со разладно средство R32 фабрички.

- ▶ Кога ќе мора да дополните разладно средство, наполнете го уредот само со истото средство. Не мешајте различни типови на разладно средство.
- ▶ Празнете го системот со вакуумска пумпа (→ Слика 18, [5]) додека не достигне околу -1 bar (или околу 500 Micron).
- ▶ Отворете го горниот вентил [3] (од страната на течноста).
- ▶ Проверете со уред за мерење притисок [4] дали има слободен проток.
- ▶ Отворете го долниот вентил [2] (од страната на гасот). Разладното средство е распоредено низ системот.
- ▶ На крајот, проверете го притисокот.
- ▶ Одвртете го Шрадер-отворацот [6] и затворете го Шрадер-вентилот [1].
- ▶ Отстранете ги вакуумската пумпа, уредот за мерење притисок и Шрадер-отворацот.
- ▶ Поставете ги капачињата на вентилите.
- ▶ Вратете го капакот за спојките за цевки на надворешната единица.

3.5 Електричен приклучок

3.5.1 Општи напомени



ПРЕДУПРЕДУВАЊЕ

Опасност по животот поради струен удар!

Допирањето на електричните делови додека се под напон може да предизвика струен удар.

- ▶ Пред да работите на електричните делови: отповрзете ги сите полови на напојувањето (осигурувачи/LS-прекинувач) и осигурете ги од повторно вклучување.
- ▶ На електричниот систем смее да работи само лиценциран електричар.
- ▶ Внимавајте на мерките за заштита согласно националните и меѓународните прописи.
- ▶ Ако во мрежното напојување има одреден безбедносен ризик, или пак се случи краток спој при инсталирањето, информирајте го операторот во писмена форма и не инсталирајте го уредот додека не го отстраните проблемот.
- ▶ Поврзете ги сите електрични приклучоци согласно шемата за електриката.
- ▶ Отстранувајте ја изолацијата од каблите само со специјална алатка.
- ▶ Не поврзувајте други уреди на истиот штекер на којшто е поврзан уредот.
- ▶ Внимавајте да не помешате кој е фазен, а кој е неутрален спроводник. Инаку може да предизвикате дефект на функциите.
- ▶ Ако сте постојано приклучени за струјната мрежа, поставете заштита од преголем напон и прекинувач на колото дизајниран за 1,5-кратно поголема потрошувачка од максималната потрошувачка на уредот.
- ▶ За уреди со фиксен приклучок во струја каде што струјата што протекува може да е појака од 10 mA, препорачуваме да поставите заштитен прекинувач за диференцијална струја (RCD) со измерена диференцијална струја на активирање не повисока од 30 mA.

3.5.2 Поврзување на внатрешната единица

Внатрешната единица се поврзува со надворешната единица преку 5-жичан комуникациски кабел од типот H07RN-F. Проводниот пречник на комуникацискиот кабел треба да биде најмалку 1,5 mm².

НАПОМЕНА

Материјални штети поради погрешно поврзана внатрешна единица

Внатрешната единица се снабдува со струја преку надворешната единица.

- ▶ Поврзувајте ја внатрешната единица само на надворешната.

За поврзување на комуникацискиот кабел:



- ▶ Кренете го горниот капак (→ Слика 19).
- ▶ Отстранете ги завртките и отстранете го капакот од контролниот панел.
- ▶ Отстранете ги завртките и отстранете го капакот [1] за приклучните клеми (→ Слика 20).
- ▶ Отворете го влезот за кабелот [3] на задната страна на внатрешната единица и протнете го кабелот.
- ▶ Осигурајте го кабелот со стегите [2] и поврзете ги клемите W, 1(L), 2(N), S и .
- ▶ Внимавајте како се назначени жиците во однос на клемите за поврзување.
- ▶ Вратете ги капаците.
- ▶ Спроведете го кабелот до надворешната единица.

3.5.3 Поврзување на надворешната единица

Со надворешната единица се поврзува кабел за струја (3-жичан), а за внатрешната единица комуникациски кабел (5-жичан). Користете кабли од типот H07RN-F со доволен спроводен пречник и осигурете го приклучокот со осигурувач (→ Табела 8).

Надворешна единица	Мрежен осигурувач	Спроводен пречник	
		Кабел за струја	Комуникациски кабел
CL5000i 26 E	13 A	≥ 1,5 mm ²	≥ 1,5 mm ²
CL5000i 35 E	13 A	≥ 1,5 mm ²	≥ 1,5 mm ²

Таб. 8

- ▶ Отстранете ги завртките и капакот за електричните приклучоци (→ Слика 21).
- ▶ Осигурете го комуникацискиот кабел со стегите и поврзете го со клемите W, 1(L), 2(N), S и  (назначете ги жиците на приклучните клеми како кај внатрешната единица) (→ Слика 22).
- ▶ Осигурајте го кабелот со стегите и приклучете го за клемите L, N и .
- ▶ Вратете го капакот.

4 Пуштање во употреба

4.1 Список на проверки за пуштање во употреба

1	Надворешната и внатрешната единица се прописно монтирани.	
2	Цевките се прописно <ul style="list-style-type: none"> поврзани, изолирани топлински, проверени дали протекуваат. 	
3	Поставен е соодветен одвод за кондензација и истиот е тестиран.	
4	Електричниот приклучок е прописно поврзан. <ul style="list-style-type: none"> Напојувањето со струја е во нормален опсег Заштитниот спроводник е прописно поставен Кабелот за поврзување е цврсто приклучен со клемите 	
5	Сите капацити се поставени и прицврстени.	
6	Преградата за насочување на воздухот на внатрешната единица е правилно монтирана и актуаторот е на место.	

Таб. 9

4.2 Тест на функциите

По успешното инсталирање со проверка за протекување и поставен електричен приклучок, можете да го тестирате системот.

- ▶ Приклучете го уредот во струја.
- ▶ Вклучете ја внатрешната единица со далечинскиот управувач.
- ▶ Притиснете на копчето **Mode** за да го изберете режимот на ладење (❄).
- ▶ Притискајте го копчето за стрелка (✓) за намалување на температурата додека не дојдете до најниската температура што може да се постави.
- ▶ Тестирајте дали лади добро во времетраење од 5 минути.
- ▶ Притиснете го копчето **Mode** за да го изберете режимот за греење (☀).
- ▶ Притискајте го копчето за стрелка (^) за покачување на температурата додека не дојдете до највисоката температура што може да се постави.
- ▶ Тестирајте дали загрева добро во времетраење од 5 минути.
- ▶ Уверете се дека преградата за насочување на воздухот се движи слободно.



При собна температура под 17 °C режимот за ладење мора да се вклучи рачно. Таквиот рачен режим е предвиден само за тестирање и итни случаи.

- ▶ Во нормални случаи, секогаш се користи далечинскиот управувач.

За рачно да го вклучите режимот на ладење:

- ▶ Исклучете ја внатрешната единица.
- ▶ Притиснете го копчето за рачен режим на ладење двапати со помош на тенок предмет (→ Слика 23).
- ▶ Притиснете го копчето **Mode** на далечинскиот управувач за да излезете од рачно поставениот режим за ладење.



Рачната работа не е возможна кај системи на мулти-сплит клима уреди.

4.3 Предавање на корисникот

- ▶ Кога системот е поставен, предајте го прирачникот со упатствата за монтажа на корисникот.
- ▶ Објаснете му на корисникот како да ракува со системот со помош на упатствата за ракување.
- ▶ Препорачајте му на корисникот да ги прочита внимателно упатствата за ракување.

5 Отстранување дефекти

5.1 Дефекти со приказ на код



ПРЕДУПРЕДУВАЊЕ

Опасност по животот поради струен удар!

Допирањето на електричните делови додека се под напон може да предизвика струен удар.

- ▶ Пред да работите на електричните делови: отповрзете ги сите полови на напојувањето (осигурувачи/LS-прекинувач) и осигурете ги од повторно вклучување.

Ако се случи некаков дефект со работата на уредот, приложете го приказаниот код за дефект (пр. ЕН 02).

Ако некој дефект не престане и по 10 минути:

- ▶ Исклучете ја и повторно вклучете ја внатрешната единица.

Ако дефектот продолжи:

- ▶ Јавете се во корисничката служба и кажете го кодот на дефект и дајте податоци за уредот.

Код за дефект	Можна причина
EC 07	Бројот на вртежи на фенот на надворешната единица е надвор од нормала
EC 51	Грешка со параметрите на надворешната единица во EEPROM
EC 52	Дефект со температурниот сензор T3 (калем на кондензаторот)
EC 53	Дефект со температурниот сензор T4 (надворешна температура)
EC 54	Дефект со температурниот сензор на TP (линија за испуштање на компресорот)
EC 56	Дефект со температурниот сензор на T2B (испуст на испарувачкиот калем; само кај мулти-сплит клима уреди)
EH 0A EH 00	Грешка со параметрите на внатрешната единица во EEPROM
EH 0b	Комуникациски дефект меѓу плочата на главното струјно коло на внатрешната единица и дисплејот
EH 02	Грешка во препознавањето на сигналот за нула премин
EH 03	Бројот на вртежи на вентилаторот на внатрешната единица е надвор од нормала
EH 60	Дефект со температурниот сензор T1 (собна температура)
EH 61	Дефект со температурниот сензор T2 (средина на испарувачкиот калем)
EL 0C ¹⁾	Нема доволно разладно средство или истекува, или пак има дефект со температурниот сензор T2
EL 01	Комуникациски дефект меѓу внатрешната и надворешната единица
PC 00	Дефект со IPM-модулот или IGBT-заштитата од прекумерна струја
PC 01	Заштита против прекумерен или пренизок напон
PC 02	Температурна заштита на компресорот или заштита од прегревање на IPM-модулот, или пак заштита против преголем притисок
PC 03	Заштита од пренизок напон
PC 04	Дефект со модулот на инвертер компресорот
PC 08	Заштита од преоптоварување со струја
PC 40	Комуникациски дефект меѓу главното струјно коло на надворешната единица и главното струјно коло на погонот на компресорот
--	Проблем со режимот на работа на внатрешната единица; режимот на работа на внатрешната единица мора да се усогласи со тој на надворешната.

1) Откривањето протекување не е возможно во системи на мулти-сплит клима уреди.

Таб. 10

5.2 Дефекти без приказ на код

Дефект	Можна причина	Решение
Можноста на внатрешната единица е можеби преслаба.	Можеби е извалкан разменувачот на топлина на надворешната или внатрешната единица.	► Исчистете го разменувачот на топлина на надворешната или внатрешната единица.
	Премалку разладно средство	► Проверете ги цевките за протекувања и ако треба отстранете ги протекувањата. ► Дополнете разладно средство.
Не функционира надворешната или внатрешната единица.	Нема струја	► Проверете го приклучокот за струја. ► Вклучете ја внатрешната единица.
	Проверете го заштитниот прекинувач за диференцијална струја или осигурувачот вграден во уредот ¹⁾ се активирал.	► Проверете го приклучокот за струја. ► Проверете ги заштитниот прекинувач за диференцијална струја и осигурувачот.
Надворешната или внатрешната единица започнува и запира ненадејно.	Премалку разладно средство во системот.	► Проверете ги цевките за протекувања и ако треба отстранете ги протекувањата. ► Дополнете разладно средство.
	Премногу разладно средство во системот.	Извлекете малку од разладното средство со уред за шмукање на разладно средство.
	Во разладното средство има влага или нечистотии.	► Испуштете го разладното средство. ► Наполнете ново разладно средство.
	Преголеми флукуации во напонот.	► Инсталирајте регулатор на напонот.
	Компресорот е дефектен.	► Заменете го компресорот.

1) Осигурувачот за заштита од прекумерна струја се наоѓа на главното струјно коло. Спецификациите се испечатени на главното струјно коло и се наоѓаат и во техничките податоци на страница 151. Употребувајте само керамички осигурувачи отпорни на експлозија.

Таб. 11

6 Заштита на животната средина и исфрлање во отпад

Заштитата на животната средина е корпоративен принцип на групацијата Bosch.

Квалитетот на производите, економичноста и заштитата на животната средина се од еднаква важност за нас. Строго се придржуваме до законите и прописите за заштитата на животната средина.

За да ја заштитиме животната средина, ги користиме најдобрата можна технологија и материјали, земајќи ги предвид економските аспекти.

Пакување

Кога се работи за пакувањето и амбалажата, вклучени сме во националните системи за рециклирање со цел да се загарантира оптимално рециклирање.

Сите употребени материјали за пакувањето се поволни во однос на животната средина и може да се рециклираат.

Стар уред

Старите уреди содржат вредни материјали коишто може да се пренаменат.

Лесно се расклопуваат компонентите. Пластиката е означена. Така можете да ги сортирате и рециклирате или исфрлите различните компоненти.

Електрични и електронски стари уреди



Овој симбол значи дека производот не смее да се исфрла во отпад со обичниот отпад од домаќинството, туку мора да се однесе во соодветен центар за рециклажа каде што ќе се истретира, рециклира и исфрли.

Симболот важи за земјите со прописи за електронски отпаден материјал, на пример, европската регулатива 2012/19/EG за електронски и електрични стари уреди. Таквите прописи ги дефинираат општите услови што се однесуваат на враќањето и рециклирањето на електронските стари уреди што се на сила во поединечните земји.

Со оглед дека електронските уреди содржат опасни супстанции, мора да се рециклираат за да се минимизираат можните ризици по животната околина и човековото здравје. Освен тоа, рециклирањето на електронските отпадни материјали помага да се зачуваат производните ресурси.

За повеќе информации околу еколошкиот начин на исфрлање на електрични и електронски стари уреди, обратете се кај локалните надлежни власти, во комуналното претпријатие или таму каде што сте го купиле производот.

Повеќе информации ќе пронајдете овде:
www.weee.bosch-thermotechnology.com/

Разладно средство R32



Уредот содржи флуориран гас со ефект на стаклена градина R32 (потенцијал на глобално затоплување од 675¹⁾) со слаба запаливост и ниска токсичност (A2L или A2).

Содржената количина е наведена на фабричката табличка на надворешниот уред.

Разладните средства се опасност за животната средина и мора да се соберат и исфрлат на посебен начин.

1) поради Прилог 1 од Директивата (ЕУ) бр. 517/2014 на Европскиот парламент и на советот од 16. април 2014 година.

7 Технички податоци

Внатрешна единица		CL5000iU W 26 E	CL5000iU W 35 E
Надворешна единица		CL5000i 26 E	CL5000i 35 E
Ладење			
Номинална моќност	kW	2,6	3,5
	kBTU/h	9	12
Потрошувачка при номинална моќност	W	659	1004
Моќност (мин. - макс.)	kW	1,0-3,2	1,4-4,3
Потрошувачка (мин. - макс.)	W	80-1100	120-1650
Оптоварување при ладење (Pdesignc)	kW	2,6	3,3
Енергетска ефикасност (SEER)	-	8,5	8,5
Класа на енергетска ефикасност	-	A+++	A+++
Греење - општо			
Номинална моќност	kW	2,9	3,8
	kBTU/h	10	13
Потрошувачка при номинална моќност	W	674	969
Моќност (мин. - макс.)	kW	0,8-3,4	1,1-4,4
Потрошувачка (мин. - макс.)	W	70-990	110-1480
Греење - поладна клима			
Оптоварување при греење (Pdesignh)	kW	3,1	3,8
Енергетска ефикасност (SCOP)	-	3,4	3,4
Класа на енергетска ефикасност	-	A	A
Греење - умерена клима			
Оптоварување при греење (Pdesignh)	kW	2,6	2,6
Енергетска ефикасност (SCOP)	-	4,2	4,3
Класа на енергетска ефикасност	-	A+	A+
Греење - потопла клима			
Оптоварување при греење (Pdesignh)	kW	2,5	2,6
Енергетска ефикасност (SCOP)	-	5,4	5,8
Класа на енергетска ефикасност	-	A+++	A+++
Општо			
Напојување	V / Hz	220-240 / 50	220-240 / 50
Макс. потрошувачка	W	2150	2150
Макс. потрошувачка на струја	A	10	10
Разладно средство	-	R32	R32
Количина на полнење на разладно средство	g	620	620
Номинален притисок	MPa	4,3/1,7	4,3/1,7
Внатрешна единица			
Керамички осигурувач отпорен на експлозии на главно струјно коло	-	T 3,15 A/250 V	T 3,15 A/250 V
Проток (висок/среден/низок)	m ³ /h	510/360/300	520/370/310
Ниво на звучен притисок (високо/умерено/ниско/намалување на бучава)	dB(A)	37/32/22/21	37/32/22/21
Јачина на бучава	dB(A)	56	60
Дозволена амбиентална температура (ладење/греење)	°C	16...32/0...30	16...32/0...30
Нето-тежина	kg	8,7	8,7
Надворешна единица			
Керамички осигурувач отпорен на експлозии на главно струјно коло	-	T 20 A/250 V	T 20 A/250 V
Проток	m ³ /h	2150	2200
Звучен притисок	dB(A)	55,5	55,0
Јачина на бучава	dB(A)	60	64
Дозволена амбиентална температура (ладење/греење)	°C	-15...50/-15...24	-15...50/-15...24
Нето-тежина	kg	26,2	26,4

Таб. 12

Inhoudsopgave

1	Toelichting bij de symbolen en veiligheidsinstructies . . .	152
1.1	Toelichting op de symbolen	152
1.2	Algemene veiligheidsinstructies	153
1.3	Aanwijzingen bij deze instructie	153
2	Productinformatie	154
2.1	Conformiteitsverklaring	154
2.2	Leveringsomvang	154
2.3	Afmetingen en minimale afstanden	154
2.3.1	Binnenunit en buitenunit	154
2.3.2	Koudemiddelleidingen	154
2.4	Specificaties koudemiddel	154
3	Installatie	155
3.1	Voor de installatie	155
3.2	Eisen aan de opstellingsplaats	155
3.3	Montage van het toestel	155
3.3.1	Binnenunit monteren	155
3.3.2	Buitenunit monteren	155
3.4	Aansluiting van de buizen	156
3.4.1	Koudemiddelleidingen op de binnen- en aan de buitenunit aansluiten	156
3.4.2	Condensafvoer op de binnenunit aansluiten	156
3.4.3	Dichtheid controleren en installatie vullen	156
3.5	Aansluiten elektrisch	157
3.5.1	Algemene aanwijzingen	157
3.5.2	Binnenunit aansluiten	157
3.5.3	Buitenunit aansluiten	157
4	Inbedrijfstelling	158
4.1	Checklist voor de inbedrijfname	158
4.2	Werkingscontrole	158
4.3	Overdracht aan de eigenaar	158
5	Storingen verhelpen	158
5.1	Storingen met weergave	158
5.2	Storingen zonder weergave	159
6	Milieubescherming en afvalverwerking	160
7	Informatie inzake gegevensbescherming	160
8	Technische gegevens	161

1 Toelichting bij de symbolen en veiligheidsinstructies

1.1 Toelichting op de symbolen

Waarschuwingen

Bij waarschuwingen geven signaalwoorden de soort en de ernst van de gevolgen aan indien de maatregelen ter voorkoming van het gevaar niet worden opgevolgd.

De volgende signaalwoorden zijn vastgelegd en kunnen in dit document worden gebruikt:

 **GEVAAR**
GEVAAR betekent dat ernstig tot levensgevaarlijk lichamelijk letsel zal ontstaan.



 **WAARSCHUWING**
WAARSCHUWING betekent dat zwaar tot levensgevaarlijk lichamelijk letsel kan ontstaan.

 **VOORZICHTIG**
VOORZICHTIG betekent, dat licht tot middelzwaar lichamelijk letsel kan ontstaan.

OPMERKING
OPMERKING betekent dat materiële schade kan ontstaan.

Belangrijke informatie

 Belangrijke informatie, zonder gevaar voor mens of materialen, wordt met het getoonde info-symbool gemarkeerd.

Symbool	Betekenis
	Waarschuwing voor ontvlambare stoffen: het koudemiddel R32 in dit product is een gas met geringe brandbaarheid en geringe giftigheid (A2L of A2).
	Het onderhoud moet door een gekwalificeerd persoon worden uitgevoerd volgens de instructies in de onderhoudsinstructie.
	Tijdens gebruik de instructies in de gebruiksinstructie aanhouden.

Tabel 1

1.2 Algemene veiligheidsinstructies

Instructies voor de doelgroep

Deze installatie-instructie is bedoeld voor vakmensen op het gebied van koude- en klimaattechniek en elektrotechniek. De instructies in alle installatierelevante handleidingen moeten worden aangehouden. Indien deze niet worden aangehouden kan materiële schade en lichamelijk letsel en zelfs levensgevaar ontstaan.

- ▶ Lees de installatie-instructies van alle installatie-componenten door voordat u begint met installatie.
- ▶ Houd de veiligheids- en waarschuwingsinstructies aan.
- ▶ Houd de nationale en regionale voorschriften, technische regels en richtlijnen aan.
- ▶ Documenteer uitgevoerde werkzaamheden.

Correct gebruik

De binnenunit is bedoeld voor de installatie in het gebouw met aansluiting op een buitenunit en andere systeemcomponenten, bijvoorbeeld regelingen.

De buitenunit is bedoeld voor de installatie buiten het gebouw met aansluiting op één of meerdere binnenunits en andere systeemcomponenten, bijvoorbeeld regelingen.

Ieder ander gebruik komt niet overeen met de voorschriften. Verkeerd gebruik en daaruit resulterende schade valt niet onder de aansprakelijkheid.

Voor de installatie op speciale locaties (parkeergarages, technische ruimte, balkon of andere half open plaatsen):

- ▶ Houd de eisen aan de installatieplaats in de technische documentatie aan.

Algemene gevaren door het koudemiddel

- ▶ Dit toestel is met koudemiddel R32 gevuld. Koudemiddelgas kan bij contact met vuur giftige gassen vormen.
- ▶ Wanneer tijdens de installatie koudemiddel ontsnapt, de ruimte grondig ventileren.
- ▶ Na de installatie de dichtheid van de installatie controleren.
- ▶ Geen andere stoffen dan het gespecificeerde koudemiddel (R32) in het koudemiddelcircuit terecht laten komen.

Veiligheid van huishoudelijke en soortgelijke elektrische toestellen

Ter voorkoming van gevaar door elektrische apparatuur gelden conform EN 60335-1 de volgende instructies:

“Dit toestel kan door kinderen vanaf 8 jaar en ouder en door personen met verminderde fysieke, sensorische of mentale capaciteiten of gebrek aan ervaring en kennis worden gebruikt, wanneer deze onder toezicht staan of voor wat betreft het veilig gebruik van het toestel zijn geïnstrueerd en de daaruit resulterende gevaren begrijpen. Kinderen mogen niet met het toestel spelen. Reiniging en gebruikersonderhoud mogen niet door kinderen zonder toezicht worden uitgevoerd.”

“Wanneer de netaansluitkabel wordt beschadigd, moet deze door de fabrikant of haar servicedienst of een gekwalificeerde persoon worden vervangen, om gevaar te vermijden.”

Overdracht aan de eigenaar

Instrueer de gebruiker bij de overdracht in de bediening en bedrijfsvoorwaarden van de airconditioning.

- ▶ Leg de bediening uit – ga daarbij in het bijzonder in op alle veiligheidsrelevante handelingen.
- ▶ Wijs met name op de volgende punten:
 - Ombouw of reparatie mogen alleen door een erkende installateur worden uitgevoerd.
 - Voor het veilig en milieuvriendelijk gebruik is minimaal een jaarlijkse inspectie en een behoefteafhankelijke reiniging en onderhoud nodig.
- ▶ De mogelijke gevolgen (persoonlijk letsel of dood of materiële schade) van een ontbrekende of onjuiste inspectie, reiniging en onderhoud te identificeren.
- ▶ Geef de installatie- en bedieningsinstructies aan de eigenaar in bewaring.

1.3 Aanwijzingen bij deze instructie

Afbeeldingen vindt u verzameld aan het eind van deze instructie.

De tekst bevat verwijzingen naar de afbeeldingen.

De producten kunnen afhankelijk van het model afwijken van de weergave in deze instructie.

2 Productinformatie

2.1 Conformiteitsverklaring

Dit product voldoet qua constructie en werking aan de Europese en nationale vereisten.

 Met de CE-markering wordt de conformiteit van het product met alle toepasbare EU-voorschriften bevestigd, welke samenhangen met het aanbrengen van deze markering.

De volledige tekst van de conformiteitsverklaring is via internet beschikbaar: www.bosch-thermotechniek.nl.

2.2 Leveringsomvang

Legenda bij afb. 1:

- [1] Buitenunit (gevuld met koudemiddel)
- [2] Binnenunit (gevuld voor stikstof)
- [3] Koudkatalysatorfilter (zwart) en biofilter (groen)
- [4] Afvoerbocht met pakking (voor buitenunit met stand- of wandconsole)
- [5] Ruimtethermostaat
- [6] Houder afstandsbediening met bevestigingsschroef
- [7] Bevestigingsmateriaal (5 schroeven en 5 pluggen)
- [8] Documentenset voor productdocumentatie
- [9] 5-aderige communicatiekabel (optionele accessoire)
- [10] 4 trillingsdempers voor de buitenunit

2.3 Afmetingen en minimale afstanden

2.3.1 Binnenunit en buitenunit

Afbeeldingen 2 tot 4.

2.3.2 Koudemiddelleidingen

Legenda bij afb. 5:

- [1] Gaszijdige buis
- [2] Vloeistofzijdige buis
- [3] Sifonvormige bocht als olieafscheider



Wanneer de buitenunit hoger dan de binnenunit wordt geplaatst, gaszijdig na maximaal 6 m een sifonvormige bocht uitvoeren en na elke volgende 6 m een volgende sifonvormige bocht (→ afb., 5, [1]).

- Maximale buislengte en maximale hoogteverschil tussen binnenunit en buitenunit aanhouden.

	Maximale buislengte ¹⁾ [m]	Maximale hoogteverschil ²⁾ [m]
CL5000i 26 E	≤ 25	≤ 10
CL5000i 35 E	≤ 25	≤ 10

1) Gaszijde of vloeistofzijdige

2) Gemeten van onderkant tot onderkant.

Tabel 2 Buislengte en hoogteverschil

Toesteltype	Doorlaat	
	Vloeistofzijde [mm]	Gaszijde [mm]
CL5000i 26 E	6,35 (1/4")	9,53 (3/8")
CL5000i 35 E	6,35 (1/4")	9,53 (3/8")

Tabel 3 Buisdiameter afhankelijk van het toesteltype

Doorlaat [mm]	Alternatieve doorlaat [mm]
6,35 (1/4")	6
9,53 (3/8")	10

Tabel 4 Alternatieve doorlaat

Specificatie van de buizen	
Minimale buislengte	3 m
Standaard buislengte	5 m
Extra koudemiddel bij een buislengte meer dan 5 m	12 g/m
Buisdikte	≥ 0,8 mm
Dikte isolatie	≥ 6 mm
Materiaal isolatie	Polyethyleen schuimrubber

Tabel 5

2.4 Specificaties koudemiddel

Dit toestel **bevat gefluoreerde broeikasgassen** als koudemiddel. Het toestel is hermetisch afgesloten. De gegevens over het koudemiddel conform de EU-verordening nr. 517/2014 betreffende gefluoreerde broeikasgassen vindt u in de gebruiksinstructie van het toestel.



Instructie voor de installateur: wanneer u koudemiddel bijvult, vult u de bijvulhoeveelheid en de totale hoeveelheid van het koudemiddel in de tabel "Gegevens koudemiddel" van de gebruiksinstructie in.

3 Installatie

3.1 Voor de installatie



VOORZICHTIG

Gevaar voor lichamelijk letsel door scherpe randen en bramen!

- ▶ Draag bij de installatie werkhandschoenen.



VOORZICHTIG

Gevaar door verbranding!

De buizen worden tijdens bedrijf zeer heet.

- ▶ Waarborg, dat de buizen voor het aanraken zijn afgekoeld.

- ▶ Controleer of de leveringsomvang niet beschadigd is.
- ▶ Controleer of bij het openen van de buizen van de binneneenheid sissen vanwege onderdruk waarneembaar is.

3.2 Eisen aan de opstellingsplaats

- ▶ Minimale afstanden aanhouden (→ afb. 2 tot 3).

binnenunit

- ▶ De binnenunit niet in een ruimte installeren, waar open ontstekingsbronnen worden gebruikt (bijvoorbeeld open vuur, een werkend cv-toestel of een werkende elektrische verwarming).
- ▶ De installatieplaats mag niet hoger liggen dan 2000 m boven zeeniveau.
- ▶ De luchtinlaat en de luchtuitlaat vrij houden van hindernissen, zodat de lucht ongehinderd kan circuleren. Anders kan vermogensverlies en een hoger geluidsdrukniveau optreden.
- ▶ TV-toestellen, radio's en dergelijke toestellen op minimaal 1 m afstand van het toestel en de afstandsbediening houden.
- ▶ Voor de montage van de binnenunit een wand kiezen, die trillingen dempt.
- ▶ Minimale ruimteoppervlak in acht nemen.

Toesteltype	Maximale installatiehoogte [m]	Minimale ruimteoppervlak [m ²]
CL5000iU W 26 E	≥ 1,8	≥ 4
CL5000iU W 35 E		

Tabel 6 Minimale ruimteoppervlak

Bij geringere inbouwhoogte moet het vloeroppervlak overeenkomstig groter zijn.

Buitenunit

- ▶ De buitenunit niet blootstellen aan machine-oliedamp, hete stoom, zwavelgas enzovoort.
- ▶ De buitenunit niet vlak bij water installeren of aan de zeewind blootstellen.
- ▶ De buiteneenheid moet altijd vrij blijven van sneeuw.
- ▶ Afvoerlucht of de bedrijfsgeluiden mogen niet storen.
- ▶ De lucht moet goed rondom de buitenunit circuleren, het toestel mag echter niet aan krachtige wind worden blootgesteld.
- ▶ Het tijdens gebruik optredend condenswater moet probleemloos kunnen wegllopen. Indien nodig, een afvoerslang installeren. In koude regio's is de installatie van een afvoerslang af te raden, omdat er bevrozingen kunnen optreden
- ▶ De buitenunit op een stabiele plaat opstellen.

3.3 Montage van het toestel

OPMERKING

Materiële schade door verkeerde montage!

Door verkeerde montage kan het toestel van de muur vallen.

- ▶ Monteer het toestel alleen op een vaste, vlakke wand. De wand moet het toestelgewicht kunnen dragen.
- ▶ Gebruik alleen voor het type wand en het gewicht geschikte schroeven en pluggen.

3.3.1 Binnenunit monteren

- ▶ Karton aan bovenkant openen en de binnenunit naar boven toe uittrekken (→ afb. 6).
- ▶ Binnenunit met de vormdelen van de verpakking op de voorkant leggen (→ afb. 7).
- ▶ Schroeven losmaken en de montageplaat aan de achterkant van de binnenunit afnemen.
- ▶ Installatieplaats rekening houdend met de minimale afstanden bepalen (→ afb. 2).
- ▶ Montageplaat met een schroef en een plug boven in het midden op de wand bevestigen en horizontaal uitlijnen (→ afb. 8).
- ▶ Montageplaat met vier extra schroeven en pluggen bevestigen, zodat de montageplaat vlak tegen de wand aanligt.
- ▶ Muurdoorvoer voor de leidingen boren (aanbevolen positie van de muurdoorvoer achter de binnenunit → afb. 9).
- ▶ Eventueel de positie van de condensafvoer veranderen (→ afb. 10).



De leidingkoppelingen aan de binnenunit liggen in de meeste gevallen achter de binnenunit. Wij adviseren, de buizen al voor het ophangen van de binnenunit te verlengen.

- ▶ Buisverbindingen uitvoeren zoals beschreven in hoofdstuk 3.4.

- ▶ Eventueel de leidingen in de gewenste richting verbuigen en een opening aan de zijkant van de binnenunit uitbreken (→ afb. 12).
- ▶ Leidingen door de wand leiden en de binnenunit in de montageplaat hangen (→ afb. 13).
- ▶ Bovenste afdekking omhoog klappen en een van beide filterelementen afnemen (→ afb. 14).
- ▶ Het filter uit de leveringsomvang in het filterelement plaatsen en het filterelement weer monteren.

Wanneer de binnenunit van de montageplaat moet worden afgenomen:

- ▶ De onderzijde van de mantel in het gebied van de beide uitsparingen naar beneden trekken en de binnenunit naar voren trekken (→ afb. 15).

3.3.2 Buitenunit monteren

- ▶ Karton naar boven uitrichten.
- ▶ Sluitbanden open snijden en verwijderen.
- ▶ Het karton naar boven aftrekken en de verpakking verwijderen.
- ▶ Afhankelijk van de installatiesoort een stand- of wandconsole voorbereiden en monteren.
- ▶ Buitenunit opstellen of ophangen, daarbij de meegeleverde of bouwzijdige trillingsdempers voor de voeten gebruiken.
- ▶ Bij installatie met stand- of wandconsole de meegeleverde afvoerbocht met pakking aanbrengen (→ afb. 16).
- ▶ Afdekking voor de buisaansluitingen afnemen (→ afb. 17).
- ▶ Buisverbindingen uitvoeren zoals beschreven in hoofdstuk 3.4.
- ▶ Afdekking voor de buisaansluitingen weer monteren.

3.4 Aansluiting van de buizen

3.4.1 Koudemiddelleidingen op de binnen- en aan de buitenunit aansluiten

! VOORZICHTIG

Ontsnappen van het koudemiddel door lekkende verbindingen

Door ondeskundig uitgevoerde buisverbindingen kan koudemiddel ontsnappen. Herbruikbare mechanische aansluitingen en kraagverbindingen zijn in binnenruimten niet toegestaan.

- ▶ Kraagverbindingen slechts eenmaal aantrekken.
- ▶ Kraagverbindingen na het losmaken altijd opnieuw maken.



Koperen buizen zijn in metrische en in inch-maten leverbaar, het flensmoerschroefdraad is echter hetzelfde. De flens koppelingen aan de binnen- en aan de buitenunit zijn bedoeld voor inch-maten.

- ▶ Bij gebruik van metrische koperen buis de flensmoeren vervangen door exemplaren met passende diameter (→ tabel 7).

Buisbuitendiameter Ø [mm]	Aandraaimoment [Nm]	Diameter van de flensopening (A) [mm]	Geflensd buisuiteinde	Voorgemonteerd flensmoerschroefdraad
6,35 (1/4")	18-20	8,4-8,7		3/8"
9,53 (3/8")	32-39	13,2-13,5		3/8"

Tabel 7 Specificatie van de buisverbindingen

3.4.2 Condensafvoer op de binnenunit aansluiten

De condensbak van de binnenunit is met twee aansluitingen uitgerust. Af fabriek zijn daaraan een condensslang en een stop gemonteerd, deze kunnen worden verwisseld (→ afb. 12).

- ▶ Condensslang met verval installeren.

3.4.3 Dichtheid controleren en installatie vullen

Dichtheid controleren

Bij de dichtheidstest de nationale en lokale voorschriften aanhouden.

- ▶ Bescherm doppen van de drie ventielen verwijderen (→ afb. 18, [1], [2] en [3]).
- ▶ Schraderopener [6] en drukmeter [4] op het schraderventiel [1] aansluiten.
- ▶ Schraderopener indraaien en schraderventiel [1] openen.
- ▶ Ventielen [2] en [3] gesloten laten en de installatie met stikstof vullen, tot de druk 10 % boven de maximale bedrijfsdruk ligt (→ pagina 161).
- ▶ Controleer of de druk na 10 minuten niet is veranderd.
- ▶ Stikstof aflaten, tot de maximale bedrijfsdruk is bereikt.
- ▶ Controleer of de druk na minimaal 1 uur niet is veranderd.
- ▶ Stikstof aflaten.

- ▶ Buisdiameter en buislengte bepalen (→ pagina 154).
- ▶ Buis met een buisnijder inkorten (→ afb. 11).
- ▶ Buisuiteinden altijd ontbramen en de spanen uitkloppen.
- ▶ Moer op de buis steken.
- ▶ Buis met het flensgereedschap op de maat uit tabel 7 expanderen. De moer moet gemakkelijk tot de rand kunnen worden geschoven, maar niet daarover heen.
- ▶ Buis aansluiten en de schroefkoppeling op het draaimoment uit tabel 7 vastdraaien.
- ▶ Bovenstaande stappen voor de tweede buis herhalen.

OPMERKING

Minder rendement door warmteoverdracht tussen koudemiddelleidingen

- ▶ Koudemiddelleidingen afzonderlijk van elkaar thermisch isoleren.
- ▶ Isolatie van de buizen aanbrengen en fixeren.

Installatie vullen

OPMERKING

Functiestoring door verkeerd koudemiddel

De buitenunit is af fabriek met het koudemiddel R32 gevuld.

- ▶ Wanneer koudemiddel moet worden bijgevuld, alleen hetzelfde koudemiddel bijvullen. Koudemiddeltypen niet mengen.
- ▶ Installatie met een vacuümpomp (→ afb. 18, [5]) vacuüm trekken en drogen, tot circa -1 bar (of circa 500 micron) is bereikt.
- ▶ Bovenste ventiel [3] (vloeistofzijde) openen.
- ▶ Met de drukmeter [4] controleren, of de doorstroming vrij is.
- ▶ Onderste ventiel [2] (gaszijde) openen. Het koudemiddel verdeeld zich over de installatie.
- ▶ Tenslotte de drukomstandigheden controleren.
- ▶ Schraderopener [6] uitdraaien en schraderventiel [1] sluiten.
- ▶ Vacuümpomp, drukmeter en schraderopener verwijderen.
- ▶ Bescherm doppen van de ventielen weer aanbrengen.
- ▶ Afdekking voor buisaansluitingen op de buitenunit weer aanbrengen.

3.5 Aansluiten elektrisch

3.5.1 Algemene aanwijzingen



WAARSCHUWING

Levensgevaar door elektrische stroom!

Aanraken van elektrische onderdelen die onder spanning staan, kan een elektrische schok veroorzaken.

- ▶ Onderbreek voor werkzaamheden aan elektrische delen de voedingsspanning over alle polen (zekering, vermogensautomaat) en beveilig tegen onbedoeld herinschakelen.
-
- ▶ Werkzaamheden aan de elektrische installatie mogen alleen door een elektrotechnicus worden uitgevoerd.
 - ▶ Veiligheidsmaatregelen conform de nationale en internationale voorschriften aanhouden.
 - ▶ Bij een aanwezig veiligheidsrisico in de netspanning of bij een kortsluiting tijdens de installatie de exploitant schriftelijk informeren en de toestellen niet installeren tot het probleem is opgelost.
 - ▶ Alle elektrische aansluitingen conform het elektrische aansluitschema uitvoeren.
 - ▶ Kabelisolatie alleen met speciaal gereedschap knippen.
 - ▶ Geen andere verbruikers op de netaansluiting van het toestel aansluiten.
 - ▶ Fase en nul niet verwisselen. Dit kan functiestoringen tot gevolg hebben.
 - ▶ Bij een vaste netaansluiting een overspanningsbeveiliging en een scheidingschakelaar installeren, die is gedimensioneerd voor 1,5 keer het maximale opgenomen vermogen van het toestel.
 - ▶ Voor toestellen met vaste netaansluiting waarbij een afleidstroom hoger dan 10 mA mogelijk is, adviseren wij de installatie van een aardlekschakelaar (RCD) met een nominale verschilinschakelstroom van maximaal 30 mA.

3.5.2 Binnenunit aansluiten

De binnenunit wordt via een 5-aderige communicatiekabel van het type H07RN-F op de buitenunit aangesloten. De aderdiameter van de communicatiekabel moet minimaal 1,5 mm² bedragen.

OPMERKING

Materiële schade door verkeerd aangesloten binnenunit

De binnenunit wordt via de buitenunit met spanning gevoed.

- ▶ Binnenunit alleen op de buitenunit aansluiten.

Voor aansluiten van de communicatiekabel:



- ▶ Bovenste afdekking omhoog klappen (→ afb. 19).
- ▶ Schroef verwijderen en de afdekking op het schakelveld wegnemen.
- ▶ Schroef verwijderen en de afdekking [1] van de aansluitklem afnemen (→ afb. 20).
- ▶ Kabeldoorvoer [3] aan de achterzijde van de binnenunit uitbreken en de kabel doorvoeren.
- ▶ Kabel via de trekcontlasting [2] zekeren en op de klemmen W, 1(L), 2(N), S en  aansluiten.
- ▶ Toekenning van de aders aan de aansluitklemmen noteren.
- ▶ Afdekkingen weer bevestigen.
- ▶ Kabel naar de buitenunit leiden.

3.5.3 Buitenunit aansluiten

Op de buitenunit wordt een stroomkabel (3-aderig) en de communicatiekabel naar de binnenunit (5-aderig) aangesloten. Gebruik kabel van het type H07RN-F met voldoende aderdiameter en zeker de netaansluiting met een zekering (→ tab. 8).

Buitenunit	Netzekering	Aderdiameter	
		Stroomkabel	Communicatiekabel
CL5000i 26 E	13 A	≥ 1,5 mm ²	≥ 1,5 mm ²
CL5000i 35 E	13 A	≥ 1,5 mm ²	≥ 1,5 mm ²

Tabel 8

- ▶ Schroef verwijderen en de afdekking van de elektrische aansluiting afnemen (→ afb. 21).
- ▶ Communicatiekabel via de trekcontlasting zekeren en op de klemmen W, 1(L), 2(N), S en  aansluiten (toekenning van de aders aan de aansluitklemmen als bij de binnenunit) (→ afb. 22).
- ▶ Stroomkabel via de trekcontlasting zekeren en op de klemmen L, N en  aansluiten.
- ▶ Afdekking weer bevestigen.

4 Inbedrijfstelling

4.1 Checklist voor de inbedrijfname

1	Buitenunit en binnenunit zijn correct gemonteerd.	
2	Buizen zijn correct <ul style="list-style-type: none"> • aangesloten, • geïsoleerd, • op dichtheid getest. 	
3	Correcte condensafvoer is uitgevoerd en getest.	
4	Elektrische aansluiting is correct uitgevoerd. <ul style="list-style-type: none"> • Voedingsspanning ligt binnen het normale bereik • Randaarde is correct aangebracht • Aansluitkabel is vast op de klemmenstrook aangesloten 	
5	Alle afdekkingen zijn aangebracht en bevestigd.	
6	De luchtgeleidingsplaat van de binnenunit is correct gemonteerd en de stelaandrijving is vastgekleefd.	

Tabel 9

4.2 Werkingscontrole

Na uitgevoerde installatie met dichtheidstest en elektrische aansluiting kan het systeem worden getest:

- ▶ Voedingsspanning tot stand brengen.
- ▶ Binnenunit met de afstandsbediening inschakelen.
- ▶ Druk op de toets **Mode** om de koelmodus (❄) in te stellen.
- ▶ Pijltoets (▼) indrukken tot de laagste temperatuur is ingesteld.
- ▶ Koelmodus 5 minuten lang testen.
- ▶ Druk op de toets **Mode** om het verwarmen (☀) in te stellen.
- ▶ Pijltoets (▲) indrukken tot de hoogste temperatuur is ingesteld.
- ▶ Verwarmingsmodus 5 minuten lang testen.
- ▶ Bewegingsvrijheid van de luchtgeleidingsplaat waarborgen.



Bij een kamertemperatuur onder 17 °C moet de koelmodus handmatig worden ingeschakeld. Deze handbediening is alleen bedoeld voor testen en noodgevallen.

- ▶ Normaal gesproken altijd de afstandsbediening gebruiken.

Om de koelmodus handmatig in te schakelen:

- ▶ Binnenunit uitschakelen.
- ▶ Met een dun object tweemaal de toets voor handmatige koelmodus indrukken (→ afb. 23).
- ▶ Toets **Mode** van de afstandsbediening indrukken, om de handmatig ingestelde koelmodus te verlaten.



In een systeem met multisplit-airconditioning is handbediening niet mogelijk.

4.3 Overdracht aan de eigenaar

- ▶ Wanneer het systeem is ingesteld, de installatie-instructie aan de klant overhandigen.
- ▶ De klant de bediening van het systeem aan de hand van de gebruiksinstructie uitleggen.
- ▶ Adviseer de klant, de gebruiksinstructie zorgvuldig te lezen.

5 Storingen verhelpen

5.1 Storingen met weergave



WAARSCHUWING

Levensgevaar door elektrische stroom!

Aanraken van elektrische onderdelen die onder spanning staan, kan een elektrische schok veroorzaken.

- ▶ Onderbreek voor werkzaamheden aan elektrische delen de voedingsspanning over alle polen (zekering, vermogensautomaat) en beveilig tegen onbedoeld herinschakelen.

Wanneer tijdens gebruik een storing optreedt, toont het display een storingscode (bijvoorbeeld EH 02).

Wanneer een storing langer dan 10 minuten optreedt:

- ▶ Voedingsspanning gedurende korte tijd onderbreken en de binnenunit weer inschakelen.

Wanneer een storing niet kan worden opgelost:

- ▶ Contact opnemen met de servicedienst en de storingscode en de toestelgegevens doorgeven.

Storingscode	Mogelijke oorzaak
EC 07	Ventilatoroerental van de buitenunit buiten het normale bereik
EC 51	Parameterstoring in de EEPROM van de buitenunit
EC 52	Storing temperatuursensor aan T3 (condensorspoel)
EC 53	Storing temperatuursensor aan T4 (buitentemperatuur)
EC 54	Storing temperatuursensor aan TP (afblaasleiding compressor)
EC 56	Storing temperatuursensor aan T2B (uitlaat van de verdamperspoel; alleen Multisplit-airconditioning)
EH 0A	Parameterstoring in de EEPROM van de binnenunit
EH 00	
EH 0b	Communicatiestoring tussen hoofdprintplaat van de binnenunit en het display
EH 02	Storing bij het herkennen van het nuldoorgangssignaal
EH 03	Ventilatoroerental van de binnenunit buiten het normale bereik
EH 60	Storing temperatuursensor aan T1 (kamertemperatuur)
EH 61	Storing temperatuursensor aan T2 (midden van de verdamperspoel)
EL 0C ¹⁾	Niet voldoende koudemiddel of ontsnappend koudemiddel of storing temperatuursensor aan T2
EL 01	Communicatiestoring tussen de binnen- en de buitenunit
PC 00	Storing aan IPM-module of IGBT-overstroombeveiliging
PC 01	Overspannings- of onderspanningsbeveiliging
PC 02	Temperatuurbeveiliging aan compressor of oververhittingsbeveiliging aan IPM-module of overdrukbeveiliging
PC 03	Onderdrukbeveiliging
PC 04	Storing aan inverter-compressormodule
PC 08	Beveiliging tegen stroomoverbelasting
PC 40	Communicatiestoring tussen hoofdprintplaat van de buitenunit en de hoofdprintplaat van de compressoraandrijving
--	Conflict bedrijfsmodus van de binnenunits; bedrijfsmodus van de binnenunits en de buitenunit moeten overeenkomen.

1) Lekdetectie niet actief, wanneer in een systeem met multisplit-airconditioning.

Tabel 10

5.2 Storingen zonder weergave

Storing	Mogelijke oorzaak	Oplossingen
Vermogen van de binnenunit is te laag.	Warmtewisselaar van de buiten- of binnenunit vervuild.	▶ Warmtewisselaar van de buiten- of binnenunit reinigen.
	Te weinig koudemiddel	▶ Buizen op dichtheid controleren, eventueel opnieuw afdichten. ▶ Koudemiddel bijvullen.
Buitenunit of binnenunit functioneert niet.	Geen stroom	▶ Elektrische aansluiting controleren. ▶ Binnenunit inschakelen.
	Aardlekschakelaar of in toestel ingebouwde zekering controleren ¹⁾ is geactiveerd.	▶ Elektrische aansluiting controleren. ▶ Aardlekschakelaar en zekering controleren.
Buitenunit of binnenunit start en stopt continu.	Te weinig koudemiddel in het systeem.	▶ Buizen op dichtheid controleren, eventueel opnieuw afdichten. ▶ Koudemiddel bijvullen.
	Te veel koudemiddel in het systeem.	Koudemiddel met een toestel voor koudemiddel terugwinning aftappen.
	Vochtigheid of vervuilingen in het koudemiddelcircuit.	▶ Koudemiddelcircuit vacuüm trekken. ▶ Nieuw koudemiddel vullen.
	Spanningsvariaties te hoog.	▶ Spanningsregelaar inbouwen.
	Compressor is defect.	▶ compressor vervangen.

1) Een zekering voor de overstroombeveiliging bevindt zich op de hoofdprintplaat. De specificatie is op de hoofdprintplaat gedrukt en bevindt zich ook in de technische gegevens op pagina 161. Gebruik alleen explosieveilige keramische zekeringen.

Tabel 11

6 Milieubeschermtng en afvalverwerking

Milieubeschermtng is een ondernemingsprincipe van de Bosch Groep. Productkwaliteit, economische rendabiliteit en milieubeschermtng zijn gelijkwaardige doelen voor ons. Milieuwet- en regelgeving worden strikt nageleefd. Ter bescherming van het milieu passen wij, met inachtneming van bedrijfseconomische aspecten, de best mogelijke technieken en materialen toe.

Verpakking

Bij het verpakken zijn we betrokken bij de landspecifieke recyclingsystemen, die een optimale recycling waarborgen. Alle gebruikte verpakkingsmaterialen zijn milieuvriendelijk en recyclebaar.

Recyclen

Oude producten bevatten materialen die gerecycled kunnen worden. De componenten kunnen gemakkelijk worden gescheiden en kunststoffen zijn gemarkeerd. Daardoor kunnen ze worden gesorteerd en voor recycling of afvalverwerking worden afgegeven.

Afgedankte elektrische en elektronische apparaten



Dit symbool betekent dat het product niet samen met ander afval mag worden afgevoerd, maar voor behandeling, inzameling, recycling en afvalverwerking naar de daarvoor bedoelde verzamelplaatsen moet worden gebracht.

Dit symbool geldt voor landen met voorschriften op het gebied van verschromten van elektronica, bijv. de "Europese richtlijn 2012/19/EG betreffende oude elektrische en elektronische apparaten". In deze regelgeving is het kader vastgelegd voor de inlevering en recycling van oude elektronische apparaten in de afzonderlijke landen.

Aangezien elektronische apparatuur gevaarlijke stoffen kan bevatten, moet deze op verantwoorde wijze worden gerecycled om mogelijke milieuschade en risico's voor de menselijke gezondheid tot een minimum te beperken. Bovendien draagt het recyclen van elektronisch schroot bij aan het behoud van natuurlijke hulpbronnen.

Voor meer informatie over de milieuvriendelijke verwijdering van afgedankte elektrische en elektronische apparatuur kunt u contact opnemen met de plaatselijke autoriteiten, uw afvalverwerkingsbedrijf of de verkoper bij wie u het product hebt gekocht.

Meer informatie vindt u hier:

www.weee.bosch-thermotechnology.com/

Koudemiddel R32



Het toestel bevat gefluoreerd broeikasgas R32 (aardopwarmingsvermogen 675¹⁾) met geringe brandbaarheid en geringe giftigheid (A2L of A2).

De opgenomen hoeveelheid is op de typeplaat van de buitenunit aangegeven.

Koudemiddelen zijn een gevaar voor het milieu en moeten afzonderlijk worden verzameld en afgevoerd.

7 Informatie inzake gegevensbescherming



Wij, **Bosch Thermotechniek B.V., Zweedsestraat 1, 7418 BG Deventer, Nederland** verwerken product- en installatie-informatie, technische - en aansluitgegevens, communicatiegegevens, productregistraties en historische klantgegevens om productfunctionaliteit te realiseren (art. 6 (1) subpar. 1 (b) AVG) om aan

onze plicht tot producttoezicht te voldoen en om redenen van productveiligheid en beveiliging (art. 6 (1) subpar. 1 (f) AVG), vanwege onze rechten met betrekking tot garantie- en productregistratievragen (art. 6 (1) subpar. 1 (f) AVG), voor het analyseren van de distributie van onze producten en om te voorzien in geïndividualiseerde informatie en aanbiedingen gerelateerd aan het product (art. 6 (1) subpar. 1 (f) AVG). Om diensten te verlenen zoals verkoop- en marketing, contractmanagement, betalingsverwerking, ontwikkeling, data hosting en telefonische diensten kunnen wij gegevens ter beschikking stellen en overdragen aan externe dienstverleners en/of bedrijven gelieerd aan Bosch. In bepaalde gevallen, maar alleen indien een passende gegevensbeveiliging is gewaarborgd, kunnen persoonsgegevens worden overgedragen aan ontvangers buiten de Europese Economische Ruimte (EER). Meer informatie is op aanvraag beschikbaar. U kunt contact opnemen met onze Data Protection Officer onder: Data Protection Officer, Information Security and Privacy (C/ISP), Robert Bosch GmbH, Postfach 30 02 20, 70442 Stuttgart, DUITSLAND.

U heeft te allen tijde het recht om bezwaar te maken tegen de verwerking van uw persoonsgegevens conform art. 6 (1) subpar. 1 (f) AVG om redenen met betrekking tot uw specifieke situatie of voor direct marketingdoeleinden. Neem voor het uitoefenen van uw recht contact met ons op via privacy.ttnl@bosch.com. Voor meer informatie, scan de QR-code.

1) op basis van bijlage I van de verordening (EU) nr. 517/2014 van het Europese parlement en de commissie van 16 april 2014.

8 Technische gegevens

binnenunit		CL5000iU W 26 E	CL5000iU W 35 E
Buitenunit		CL5000i 26 E	CL5000i 35 E
Koelen			
Nominaal vermogen	kW	2,6	3,5
	kBTU/h	9	12
Opgenomen vermogen bij nominaal vermogen	W	659	1004
Vermogen (minimaal - maximaal)	kW	1,0-3,2	1,4-4,3
Opgenomen vermogen (minimaal - maximaal)	W	80-1100	120-1650
Koellast (Pdesignc)	kW	2,6	3,3
Energiezuinigheid (SEER)	-	8,5	8,5
Energie-efficiencyklasse	-	A+++	A+++
Verwarmen - algemeen			
Nominaal vermogen	kW	2,9	3,8
	kBTU/h	10	13
Opgenomen vermogen bij nominaal vermogen	W	674	969
Vermogen (minimaal - maximaal)	kW	0,8-3,4	1,1-4,4
Opgenomen vermogen (minimaal - maximaal)	W	70-990	110-1480
Verwarmen - koud klimaat			
Warmtevraag (Pdesignh)	kW	3,1	3,8
Energiezuinigheid (SCOP)	-	3,4	3,4
Energie-efficiencyklasse	-	A	A
Verwarmen - gemiddeld klimaat			
Warmtevraag (Pdesignh)	kW	2,6	2,6
Energiezuinigheid (SCOP)	-	4,2	4,3
Energie-efficiencyklasse	-	A+	A+
Verwarmen - warm klimaat			
Warmtevraag (Pdesignh)	kW	2,5	2,6
Energiezuinigheid (SCOP)	-	5,4	5,8
Energie-efficiencyklasse	-	A+++	A+++
Algemeen			
Voedingsspanning	V / Hz	220-240 / 50	220-240 / 50
Max. opgenomen vermogen	W	2150	2150
Max. stroomverbruik	A	10	10
Koudemiddel	-	R32	R32
Koelmiddel-vulhoeveelheid:	g	620	620
Nominale druk	MPa	4,3/1,7	4,3/1,7
binnenunit			
Explosie veilige keramische zekering op hoofdprintplaat	-	T 3,15 A/250 V	T 3,15 A/250 V
Volumestroom (hoog/middel/laag)	m ³ /h	510/360/300	520/370/310
Geluidsdruk niveau (hoog/middel/laag/geluidsreductie)	dB(A)	37/32/22/21	37/32/22/21
Geluidsvermogensniveau	dB(A)	56	60
Toegestane omgevingstemperatuur (koelen/verwarmen)	°C	16...32/0...30	16...32/0...30
Nettogewicht	kg	8,7	8,7
Buitenunit			
Explosie veilige keramische zekering op hoofdprintplaat	-	T 20 A/250 V	T 20 A/250 V
Volumestroom (flow)	m ³ /h	2150	2200
Geluidsdruk niveau	dB(A)	55,5	55,0
Geluidsvermogensniveau	dB(A)	60	64
Toegestane omgevingstemperatuur (koelen/verwarmen)	°C	-15...50/-15...24	-15...50/-15...24
Nettogewicht	kg	26,2	26,4

Tabel 12

Spis treści

1	Objaśnienie symboli i wskazówki dotyczące bezpieczeństwa	162
1.1	Objaśnienie symboli	162
1.2	Ogólne zalecenia bezpieczeństwa	163
1.3	Wskazówki dot. niniejszej instrukcji	163
2	Informacje o produkcie	164
2.1	Deklaracja zgodności	164
2.2	Zakres dostawy	164
2.3	Wymiary i odległości minimalne	164
2.3.1	Jednostka wewnętrzna i jednostka zewnętrzna	164
2.3.2	Przewody czynnika chłodniczego	164
2.4	Dane dotyczące czynnika chłodniczego	164
3	Instalacja	165
3.1	Przed instalacją	165
3.2	Wymagania dotyczące miejsca ustawienia	165
3.3	Montaż urządzenia	165
3.3.1	Montaż jednostki wewnętrznej	165
3.3.2	Montaż jednostki zewnętrznej	165
3.4	Podłączanie przewodów rurowych	166
3.4.1	Podłączanie przewodów czynnika chłodniczego do jednostki wewnętrznej i zewnętrznej	166
3.4.2	Podłączanie odpływu kondensatu do jednostki wewnętrznej	166
3.4.3	Kontrola szczelności i napełnianie instalacji	166
3.5	Podłączenie elektryczne	167
3.5.1	Wskazówki ogólne	167
3.5.2	Podłączenie jednostki wewnętrznej	167
3.5.3	Podłączanie jednostki zewnętrznej	167
4	Uruchomienie	168
4.1	Lista kontrolna uruchomienia	168
4.2	Test działania	168
4.3	Odbiór przez użytkownika	168
5	Usuwanie usterek	168
5.1	Usterki wskazywane na wyświetlaczu	168
5.2	Usterki bez wskazania	169
6	Ochrona środowiska i utylizacja	170
7	Informacja o ochronie danych osobowych	170
8	Dane techniczne	171

1 Objąsnienie symboli i wskazówki dotyczące bezpieczeństwa

1.1 Objąsnienie symboli

Wskazówki ostrzegawcze

We wskazówkach ostrzegawczych zastosowano hasła ostrzegawcze oznaczające rodzaj i ciężar gatunkowy następstw zaniechania działań zmierzających do uniknięcia niebezpieczeństwa.

Zdefiniowane zostały następujące wyrazy ostrzegawcze używane w niniejszym dokumencie:



NIEBEZPIECZEŃSTWO

NIEBEZPIECZEŃSTWO oznacza poważne ryzyko wystąpienia obrażeń ciała zagrażających życiu.



OSTRZEŻENIE

OSTRZEŻENIE oznacza możliwość wystąpienia ciężkich obrażeń ciała, a nawet zagrożenie życia.



OSTROŻNOŚĆ

OSTROŻNOŚĆ oznacza ryzyko wystąpienia obrażeń ciała w stopniu lekkim lub średnim.



WSKAZÓWKA

WSKAZÓWKA oznacza ryzyko wystąpienia szkód materialnych.

Ważne informacje



Ważne informacje, które nie zawierają ostrzeżeń przed zagrożeniami dotyczącymi osób lub mienia, oznaczono symbolem informacji przedstawionym obok.

Symbol	Znaczenie
	Ostrzeżenie przed substancjami łatwopalnymi: Czynnik chłodniczy R32 zastosowany w tym produkcie jest gazem o niskiej palności i niskiej toksyczności (A2L lub A2).
	Konserwację przy uwzględnieniu wskazówek zawartych w instrukcji konserwacji powinien wykonywać odpowiednio wykwalifikowany pracownik.
	Podczas eksploatacji przestrzegać wskazówek zawartych w instrukcji obsługi.

Tab. 1

1.2 Ogólne zalecenia bezpieczeństwa

Wskazówki dla grupy docelowej

Niniejsza instrukcja montażu jest adresowana do instalatorów instalacji chłodniczych, klimatyzacyjnych i elektrotechnicznych. Należy przestrzegać wskazówek zawartych we wszystkich instrukcjach dotyczących instalacji. Ignorowanie tych wskazówek grozi szkodami materialnymi i urazami cielesnymi ze śmiercią włącznie.

- ▶ Przed rozpoczęciem montażu zapoznać się z instrukcjami montażu wszystkich części instalacji.
- ▶ Postępować zgodnie ze wskazówkami dotyczącymi bezpieczeństwa oraz ostrzegawczymi.
- ▶ Należy przestrzegać krajowych i miejscowych przepisów oraz zasad i dyrektyw technicznych.
- ▶ Wykonane prace należy udokumentować.

Zastosowanie zgodne z przeznaczeniem

Jednostka wewnętrzna jest przeznaczona do montażu w obudowie z przyłączem do jednostki zewnętrznej i innych komponentów systemowych, np. sterowników. Jednostka zewnętrzna jest przeznaczona do montażu poza obudowę z przyłączem do jednej lub kilku jednostek wewnętrznych i innych komponentów systemowych, np. sterowników.

Jakiegokolwiek inne użytkowanie jest uważane za niezgodne z przeznaczeniem. Szkody powstałe w wyniku nieprawidłowego użytkowania urządzenia są wyłączone z odpowiedzialności producenta.

W przypadku montażu w miejscach nietypowych (jak np. garaż podziemny, pomieszczenia techniczne, balkon i różne powierzchnie półotwarte):

- ▶ W pierwszej kolejności przestrzegać wymagań co do miejsca instalacji podanych w dokumentacji technicznej.

Ogólne niebezpieczeństwa ze strony czynnika chłodniczego

- ▶ Niniejsze urządzenie jest napełnione czynnikiem chłodniczym R32. Gaz chłodniczy podczas kontaktu z ogniem może powodować powstawanie trujących gazów.
- ▶ Jeżeli podczas montażu nastąpi wyciek czynnika chłodniczego, natychmiast gruntownie przewietrzyć pomieszczenie.
- ▶ Po montażu sprawdzić szczelność instalacji.
- ▶ Nie wprowadzać do obiegu innych czynników chłodniczych niż podany (R32).

Bezpieczeństwo elektrycznych urządzeń do użytku domowego itp.

Aby uniknąć zagrożeń powodowanych przez urządzenia elektryczne, należy przestrzegać następujących przepisów normy EN 60335-1:

„Urządzenie może być używane przez dzieci od 8 roku życia oraz osoby o ograniczonych zdolnościach fizycznych, sensorycznych lub umysłowych lub osoby niemające odpowiedniego doświadczenia i wiedzy, jeśli są one pod nadzorem lub zostały poinstruowane pod kątem bezpiecznego użycia urządzenia oraz znają wynikające z tego niebezpieczeństwa. Urządzenie nie może być używane przez dzieci do zabawy.

Czyszczenie i konserwacja wykonywana przez użytkownika nie mogą być przeprowadzane przez dzieci bez nadzoru.“

„Aby uniknąć zagrożeń, uszkodzony przewód zasilania sieciowego musi być wymieniony przez producenta, serwis techniczny lub wykwalifikowanego specjalistę.“

Odbiór przez użytkownika

W trakcie odbioru należy udzielić użytkownikowi informacji na temat obsługi i warunków pracy instalacji klimatyzacyjnej.

- ▶ Należy objaśnić mu sposób obsługi, podkreślając w szczególności znaczenie wszelkich środków bezpieczeństwa.
- ▶ Zwrócić szczególną uwagę na następujące punkty:
 - Prace związane z przebudową lub naprawami mogą być wykonywane wyłącznie przez autoryzowaną firmę instalacyjną.
 - Celem zapewnienia bezpiecznej i przyjaznej dla środowiska eksploatacji należy bezwzględnie wykonywać przegląd przynajmniej raz do roku, a w miarę zapotrzebowania przeprowadzać czyszczenie i konserwację.
- ▶ Należy wskazać na możliwe skutki (szkody osobowe z zagrożeniem życia włącznie lub szkody materialne) braku czyszczenia, przeglądów i konserwacji lub ich niewłaściwego wykonania.
- ▶ Przekazać użytkownikowi instrukcje montażu i konserwacji do przechowywania.

1.3 Wskazówki dot. niniejszej instrukcji

Ilustracje zostały zebrane na końcu instrukcji. W tekście zawarto odnośniki do ilustracji.

W zależności od modelu produkty mogą wyglądać inaczej niż przedstawiono na ilustracjach.

2 Informacje o produkcie

2.1 Deklaracja zgodności

Konstrukcja i charakterystyka robocza tego wyrobu spełniają wymagania europejskie i krajowe.

 Oznakowanie CE wskazuje na zgodność produktu z wszelkimi obowiązującymi przepisami prawnymi UE, przewidującymi umieszczenie oznakowania CE na produkcie.

Pełny tekst deklaracji zgodności UE dostępny jest w internecie: www.junkers.pl.

2.2 Zakres dostawy

Legenda do rys. 1:

- [1] Jednostka zewnętrzna (napełniona czynnikiem chłodniczym)
- [2] Jednostka wewnętrzna (napełniona azotem)
- [3] Filtr zimnokatalityczny (czarny) i biofiltr (zielony)
- [4] Kolano odpływowe z uszczelką (do jednostki zewnętrznej ze stojakiem lub uchwytem ściennym)
- [5] Zdalne sterowanie
- [6] Uchwyt modułu zdalnego sterowania ze śrubą mocującą
- [7] Materiały mocujące (5 śrub i 5 kołków)
- [8] Komplet dokumentów produktu
- [9] 5-żyłowy kabel komunikacyjny (osprzęt dodatkowy)
- [10] 4 tłumiki drgań do jednostki zewnętrznej

2.3 Wymiary i odległości minimalne

2.3.1 Jednostka wewnętrzna i jednostka zewnętrzna

Rysunki 2 do 4.

2.3.2 Przewody czynnika chłodniczego

Legenda do rys. 5:

- [1] Rura po stronie gazu
- [2] Rura po stronie cieczy
- [3] Kolano w formie syfonu jako pułapka olejowa



Jeśli jednostka zewnętrzna zostanie umieszczona wyżej niż jednostka wewnętrzna, wówczas po stronie gazu należy wykonać kolano w kształcie syfonu najdalej na długości 6 m i co kolejne 6 m (→ rys. 5, [1]).

- ▶ Przestrzegać maksymalnej długości rury i maksymalnej różnicy wysokości między jednostką wewnętrzną i zewnętrzną.

	Maksymalna długość rury ¹⁾ [m]	Maksymalna różnica wysokości ²⁾ [m]
CL5000i 26 E	≤ 25	≤ 10
CL5000i 35 E	≤ 25	≤ 10

1) Strona gazu lub cieczy

2) Mierząc od krawędzi dolnej do krawędzi dolnej.

Tab. 2 Długość rury i maksymalna różnica wysokości

Typ urządzenia	Średnica rury	
	Strona cieczy [mm]	Strona gazu [mm]
CL5000i 26 E	6,35 (1/4")	9,53 (3/8")
CL5000i 35 E	6,35 (1/4")	9,53 (3/8")

Tab. 3 Średnice rur w zależności od typu urządzenia

Średnica rury [mm]	Alternatywna średnica rury [mm]
6,35 (1/4")	6
9,53 (3/8")	10

Tab. 4 Alternatywna średnica rury

Specyfikacja rur

Min. długość przewodu rurowego	3 m
Standardowa długość przewodu rurowego	5 m
Dodatkowy czynnik chłodniczy dla rur dłuższych niż 5 m	12 g/m
Grubość rury	≥ 0,8 mm
Grubość izolacji termicznej	≥ 6 mm
Materiał izolacji termicznej	Pianka polietylenowa

Tab. 5

2.4 Dane dotyczące czynnika chłodniczego

Opisywane urządzenie zawiera fluorowane gazy cieplarniane jako czynnik chłodniczy. Urządzenie jest hermetycznie zamknięte. Dane dotyczące czynnika chłodniczego zgodnie z rozporządzeniem UE nr 517/2014 w sprawie fluorowanych gazów cieplarnianych są zawarte w instrukcji obsługi urządzenia.



Wskazówka dla instalatora: Podczas uzupełniania czynnika chłodniczego należy zapisać dodatkową ilość napełnienia oraz całkowitą ilość czynnika chłodniczego w tabeli „Dane dotyczące czynnika chłodniczego” w instrukcji obsługi.

3 Instalacja

3.1 Przed instalacją



OSTROŻNOŚĆ

Niebezpieczeństwo skaleczenia o ostre krawędzie!

- ▶ Podczas montażu nosić rękawice ochronne.



OSTROŻNOŚĆ

Niebezpieczeństwo oparzenia!

W trakcie eksploatacji przewody rurowe nagrzewają się do bardzo wysokich temperatur.

- ▶ Przed dotknięciem upewnić się, że przewody rurowe uległy schłodzeniu.

- ▶ Sprawdzić zakres dostawy, czy nie jest on naruszony.
- ▶ Sprawdzić, czy podczas otwierania rur jednostki wewnętrznej słyszane jest syczenie spowodowane nadciśnieniem.

3.2 Wymagania dotyczące miejsca ustawienia

- ▶ Przestrzegać minimalnych odległości (→ rys. 2 do 3).

Jednostka wewnętrzna

- ▶ Nie montować jednostki wewnętrznej w pomieszczeniu, w której znajdują się otwarte źródła zapłonu (np. otwarty ogień, eksploatowane urządzenia gazowe lub ogrzewanie elektryczne).
- ▶ Miejsce instalacji nie może znajdować się na wysokości większej niż 2000 m n.p.m.
- ▶ Wlot i wylot powietrza należy chronić przed jakimikolwiek przeszkodami, tak aby powietrze mogło cyrkulować w niezakłócony sposób. W przeciwnym wypadku może dojść do spadku wydajności i zwiększenia poziomu ciśnienia akustycznego.
- ▶ Telewizor, radio i inne urządzenia powinny znajdować się w odległości nie mniejszej niż 1 m od urządzenia i pilota zdalnego sterowania.
- ▶ Do montażu jednostki wewnętrznej wybrać ścianę amortyzującą drgania.
- ▶ Przestrzegać informacji dotyczących minimalnej powierzchni pomieszczenia.

Typ kotła	Wysokość instalacji [m]	Powierzchnia pomieszczenia [m ²]
CL5000iU W 26 E	≥ 1,8	≥ 4
CL5000iU W 35 E		

Tab. 6 Minimalna powierzchnia pomieszczenia

W przypadku mniejszej wysokości montażowej należy odpowiednio zwiększyć powierzchnię.

Jednostka zewnętrzna

- ▶ Nie wystawiać jednostki zewnętrznej na działanie oparów smarów maszynowych, gorącej pary, gazu zasilającego itp.
- ▶ Nie montować jednostki zewnętrznej w pobliżu wody i nie wystawiać na działanie wiatru.
- ▶ Utrzymywać jednostkę zewnętrzną wolną od śniegu.
- ▶ Powietrze wywiewane i odgłosy pracy powinny być na poziomie niezakłócającym spokoju.
- ▶ Powietrze powinno dobrze cyrkulować wokół jednostki zewnętrznej, ale urządzenie nie może być wystawione na działanie silnego wiatru.
- ▶ Powstający podczas eksploatacji kondensat musi odpływać w niezakłócony sposób. W razie potrzeby ułożyć wąż odpływowy. Nie zaleca się układania węża odpływowego w chłodnych rejonach, ponieważ może dochodzić tam do jego oblodzenia.
- ▶ Jednostkę zewnętrzną ustawić na stabilnej podstawie.

3.3 Montaż urządzenia

WSKAZÓWKI

Szkody materialne wskutek nieprawidłowego montażu!

Nieprawidłowy montaż może skutkować upadkiem urządzenia ze ściany.

- ▶ Montować urządzenie wyłącznie na stabilnej i równej ścianie. Ściana musi mieć nośność odpowiednią do ciężaru urządzenia.
- ▶ Używać tylko śrub i kołków właściwych dla typu ściany i ciężaru urządzenia.

3.3.1 Montaż jednostki wewnętrznej

- ▶ Otworzyć górną część kartonu i wyjąć jednostkę wewnętrzną w kierunku do góry (→ rys. 6).
- ▶ Jednostkę wewnętrzną wraz z kształtkami styropianowymi ułożyć na przedniej części (→ rys. 7).
- ▶ Wykręcić śrubę i zdjąć płytę montażową z tylnej części jednostki wewnętrznej.
- ▶ Ustalić miejsce montażu z uwzględnieniem minimalnych odległości (→ rys. 2).
- ▶ Płytę montażową zamocować u góry na środku ściany jedną śrubą i jednym kołkiem, a następnie wypoziomować (→ rys. 8).
- ▶ Zamocować płytę montażową pozostałymi czterema śrubami i kołkami, tak aby przylegała płasko do ściany.
- ▶ Wywiercić przepust ścienny na orurowanie (zalecane położenie przepustu ściennego za jednostką wewnętrzną → rys. 9).
- ▶ W razie potrzeby zmienić położenie odpływu kondensatu (→ rys. 10).



Dwużłączki rurowe na jednostce wewnętrznej znajdują się najczęściej z tyłu jednostki wewnętrznej. Zalecamy wydłużenie rur jeszcze przed zawieszeniem jednostki wewnętrznej.

- ▶ Połączenia rurowe wykonać zgodnie z opisem w rozdziale 3.4.

- ▶ W razie potrzeby wygiąć orurowanie w żądanym kierunku i wyłamać otwór w bocznej części jednostki wewnętrznej (→ rys. 12).
- ▶ Przeprowadzić orurowanie przez ścianę i zawiesić jednostkę wewnętrzną na płycie montażowej (→ rys. 13).
- ▶ Podnieść górną pokrywę i wyjąć jeden z dwóch wkładów filtra (→ rys. 14).
- ▶ Dostarczony filtr umieścić we wkładzie filtra, który następnie należy powtórnie zamontować.

W przypadku konieczności zdjęcia jednostki wewnętrznej z płyty montażowej:

- ▶ Dolną część obudowy w obszarze obu otworów pociągnąć w dół, a jednostkę wewnętrzną wyciągnąć do przodu (→ rys. 15).

3.3.2 Montaż jednostki zewnętrznej

- ▶ Wyrównać karton do góry.
- ▶ Ostrożnie przeciąć i usunąć opaski zabezpieczające.
- ▶ Wysunąć karton do góry i usunąć opakowanie.
- ▶ W zależności od miejsca montażu przygotować, a następnie zamontować podstawę lub uchwyt naścienny.
- ▶ Ustawić lub zawiesić jednostkę zewnętrzną przy zastosowaniu na podpórkach dostarczonych przez producenta lub użytkownika tłumików drgań.
- ▶ Podczas montażu na podstawie lub uchwycie naściennym zamocować dostarczone kolano odpływowe z uszczelką (→ rys. 16).
- ▶ Zdjąć pokrywę na przyłącza przewodów rurowych (→ rys. 17).
- ▶ Połączenia rurowe wykonać zgodnie z opisem w rozdziale 3.4.
- ▶ Ponownie zamontować pokrywę na przyłącza przewodów rurowych.

3.4 Podłączanie przewodów rurowych

3.4.1 Podłączanie przewodów czynnika chłodniczego do jednostki wewnętrznej i zewnętrznej



OSTROŻNOŚĆ

Wyciek czynnika chłodniczego wskutek nieszczelnych połączeń

Nieprawidłowe wykonanie połączeń przewodów rurowych może prowadzić do wycieku czynnika chłodniczego. Przyłącza mechaniczne wielokrotnego zastosowania oraz połączenia kielichowe są niedozwolone w pomieszczeniach.

- ▶ Połączenia kielichowe dokręcać tylko jeden raz.
- ▶ Po poluzowaniu zawsze na nowo przygotować połączenia kielichowe.



Rury miedziane są dostępne w jednostkach metrycznych i w calach, ale gwinty nakrętek kielichowych są takie same. Połączenia kielichowe na jednostce wewnętrznej i zewnętrznej są przeznaczone do wymiarów w calach.

- ▶ W przypadku stosowania metrycznych rur miedzianych nakrętki kielichowe wymienić na inne o odpowiedniej średnicy (→ tab. 7).

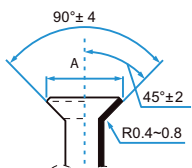
Średnica zewnętrzna rury Ø [mm]	Moment dokręcenia [Nm]	Średnica otworu kielichowego (A) [mm]	Zakończenie rury z kielichem	Zamontowany fabrycznie gwint nakrętki kielichowej
6,35 (1/4")	18-20	8,4-8,7		3/8"
9,53 (3/8")	32-39	13,2-13,5		3/8"

Tab. 7 Parametry połączeń rurowych

3.4.2 Podłączanie odpływu kondensatu do jednostki wewnętrznej

Taca skroplin jednostki wewnętrznej jest wyposażona w dwa przyłącza. Fabrycznie jest do niej podłączony wąż kondensatu i korek, które można zamieniać (→ rys. 12).

- ▶ Ułożyć wąż kondensatu ze spadkiem.

3.4.3 Kontrola szczelności i napełnianie instalacji

Kontrola szczelności

Podczas kontroli szczelności przestrzegać przepisów krajowych i lokalnych.

- ▶ Zdjąć zaślepki z trzech zaworów (→ rys. 18, [1], [2] i [3]).
- ▶ Podłączyć zawór serwisowy [6] i manometr [4] do zaworu Schradera [1].
- ▶ Wkręcić zawór serwisowy i otworzyć zawór Schradera [1].
- ▶ Zawory [2] i [3] pozostawić zamknięte, sprawdzić ich domknięcie przez dokręcenie kluczem imbusowym, instalację napełnić azotem do ciśnienia roboczego + 10 %. (ok. 30 bar) (→ strona 171).
- ▶ Sprawdzić, czy po 10 min ciśnienie nie uległo zmianie.
- ▶ Spuszczać azot aż do osiągnięcia wymaganego ciśnienia roboczego
- ▶ Sprawdzić, czy po min. 1 godz. ciśnienie nie uległo zmianie.
- ▶ Spuścić azot.

- ▶ Ustalić średnicę i długość rur (→ strona 164).
- ▶ Przyciąć rurę obcinakiem do rur (→ rys. 11).
- ▶ Usunąć zadziory z wnętrza zakończeń rur i wytrzeć opiółki.
- ▶ Nałożyć nakrętkę na rurę.
- ▶ Wykonać kielich zgodnie z wymiarami w tabeli 7. Nakrętkę nałożyć tak, aby można ją było lekko przesunąć do krawędzi, ale nie dalej.
- ▶ Podłączyć rurę i dokręcić śrubunek momentem dokręcenia z tabeli 7.
- ▶ Powtórzyć powyższe czynności dla drugiej rury.

WSKAZÓWKA

Obniżona sprawność urządzenia wskutek przenoszenia ciepła między przewodami czynnika chłodniczego

- ▶ Przewody czynnika chłodniczego oddzielnie zaizolować termicznie.
- ▶ Nałożyć i zamocować izolację rur.

Napełnianie instalacji

WSKAZÓWKA

Zakłócenia działania wskutek nieprawidłowego czynnika chłodniczego

Jednostka zewnętrzna jest fabrycznie napełniona czynnikiem chłodniczym R32.

- ▶ Jeśli zachodzi potrzeba uzupełnienia czynnika chłodniczego, wówczas napełniać takim samym czynnikiem chłodniczym. Nie mieszać różnych rodzajów czynników chłodniczych.
- ▶ Instalację wypróżniować i osuszyć przy pomocy pompy próżniowej (→ rys. 18, [5]), aż do osiągnięcia ciśnienia ok. -1 bar (lub ok. 500 mikronów).
- ▶ Otworzyć górny zawór [3] (po stronie cieczy).
- ▶ Za pomocą manometru [4] sprawdzić, czy przepustowość nie została zablokowana.
- ▶ Otworzyć zawór [2] (po stronie gazu). Czynnikiem chłodniczym rozprowadza się po instalacji.
- ▶ Na zakończenie sprawdzić warunki ciśnieniowe.
- ▶ Wykręcić zawór serwisowy [6] i zamknąć zawór Schradera [1].
- ▶ Usunąć pompę próżniową, manometr i zawór serwisowy.
- ▶ Ponownie nałożyć zaślepki na zawory.
- ▶ Ponownie zamontować pokrywę na przyłącza przewodów rurowych jednostki zewnętrznej.

3.5 Podłączenie elektryczne

3.5.1 Wskazówki ogólne



OSTRZEŻENIE

Zagrożenie dla życia spowodowane przez prąd elektryczny!

Dotknięcie elementów elektrycznych znajdujących się pod napięciem może spowodować porażenie prądem.

- ▶ Przed przystąpieniem do prac przy elementach elektrycznych należy odłączyć wszystkie fazy zasilania (za pomocą bezpiecznika bądź wyłącznika automatycznego) i zabezpieczyć przed niezamierzonym włączeniem.

- ▶ Prace na instalacji elektrycznej mogą być wykonywane tylko przez uprawnioną osobę.
- ▶ Przestrzegać środków bezpieczeństwa wg aktualnych przepisów krajowych i międzynarodowych.
- ▶ W przypadku istnienia ryzyka niebezpieczeństwa ze strony napięcia sieciowego lub zwarcia podczas montażu poinformować użytkownika na piśmie, a urządzeń nie instalować do momentu usunięcia problemu.
- ▶ Wszystkie przyłącza elektryczne wykonać zgodnie ze schematem połączeń.
- ▶ Izolację kabla przecinać wyłącznie przy użyciu odpowiedniego narzędzia.
- ▶ Do przyłącza sieciowego urządzenia nie podłączać żadnych dodatkowych odbiorników.
- ▶ Nie pomylić przewodu neutralnego z ochronnym. Takie zachowanie może prowadzić do zaburzeń działania.
- ▶ W przypadku stałego podłączenia do sieci i zainstalowanego odłącznika zamontować zabezpieczenie przepięciowe, zaprojektowane na moc wyższą niż 1,5 maks. wielokrotności urządzenia.
- ▶ Dla urządzeń ze stałym podłączeniem do sieci, dla których jest możliwy prąd upływowy większy niż 10 mA, zaleca się zainstalowanie wyłącznika ochronnego prądowego FI (RCD) o znamionowym różnicowym prądzie zadziałania nie większym niż 30 mA.

3.5.2 Podłączenie jednostki wewnętrznej

Jednostka wewnętrzna jest podłączana do jednostki zewnętrznej 5-żyłowym kablem komunikacyjnym typu HO7RN-F. Przekrój przewodu komunikacyjnego powinien wynosić min. 1,5 mm².

WSKAZÓWKA

Szkody materialne wskutek nieprawidłowo podłączonej jednostki wewnętrznej!

Jednostka wewnętrzna jest zasilana napięciem za pośrednictwem jednostki zewnętrznej.

- ▶ Jednostkę wewnętrzną podłączać wyłącznie do jednostki zewnętrznej.

W celu podłączenia kabla komunikacyjnego:



- ▶ Odchylić górną pokrywę (→ rys. 19).
- ▶ Odkręcić śrubę i zdjąć pokrywę z panelu sterowania.
- ▶ Odkręcić śrubę i zdjąć pokrywę [1] zacisku przyłączeniowego (→ rys. 20).
- ▶ Wyłamać przepust kablowy [3] w tylnej części jednostki wewnętrznej i przeprowadzić kabel.
- ▶ Zabezpieczyć kabel na uchwycie odciążającym [2] i podłączyć do zacisków W, 1(L), 2(N), S i .
- ▶ Zanotować przyporządkowanie żył do zacisków przyłączeniowych.
- ▶ Ponownie zamocować pokrywę.
- ▶ Wprowadzić kabel do jednostki zewnętrznej.

3.5.3 Podłączanie jednostki zewnętrznej

Do jednostki zewnętrznej jest podłączany kabel elektryczny (3-żyłowy) oraz kabel komunikacyjny do jednostki wewnętrznej (5-żyłowy). Użyć kabla HO7RN-F o wystarczającym przekroju przewodu i zabezpieczyć podłączenie do sieci bezpiecznikiem (→ tab. 8).

Jednostka zewnętrzna	Bezpiecznik sieciowy	Przekrój przewodu	
		Kabel elektryczny	Kabel komunikacyjny
CL5000i 26 E	13 A	≥ 1,5 mm ²	≥ 1,5 mm ²
CL5000i 35 E	13 A	≥ 1,5 mm ²	≥ 1,5 mm ²

Tab. 8

- ▶ Usunąć śrubę i zdjąć pokrywę przyłącza elektrycznego (→ rys. 21).
- ▶ Zabezpieczyć kabel komunikacyjny na uchwycie odciążającym i podłączyć do zacisków W, 1(L), 2(N), S i  (przyporządkowanie żył do zacisków przyłączeniowych jak w przypadku jednostki wewnętrznej) (→ rys. 22).
- ▶ Zabezpieczyć kabel elektryczny na uchwycie odciążającym i podłączyć do zacisków L, N i .
- ▶ Ponownie zamocować pokrywę.

4 Uruchomienie

4.1 Lista kontrolna uruchomienia

1	Jednostka wewnętrzna i jednostka zewnętrzna prawidłowo zamontowane.	
2	Rury prawidłowo <ul style="list-style-type: none"> • podłączone, • zaizolowane termicznie, • sprawdzone pod kątem szczelności. 	
3	Prawidłowy odpływ kondensatu został wykonany i przetestowany.	
4	Podłączenie elektryczne wykonano w prawidłowy sposób. <ul style="list-style-type: none"> • Zasilanie elektryczne działa w standardowym zakresie • Przewód ochronny zamocowany prawidłowo • Kabel przyłączeniowy przymocowany na stałe do listwy zaciskowej 	
5	Wszystkie pokrywy założone i zamocowane.	
6	Żaluzja regulacji kierunku nawiewu jednostki wewnętrznej jest prawidłowo zamontowana, a napęd nastawczy jest zatrzaśnięty.	

Tab. 9

4.2 Test działania

Po pomyślnym montażu z kontrolą szczelności i podłączeniem elektrycznym można przetestować system:

- ▶ Podłączyć zasilanie elektryczne.
- ▶ Włączyć jednostkę wewnętrzną za pomocą pilota zdalnego sterowania.
- ▶ Wcisnąć przycisk **Mode**, aby ustawić tryb chłodzenia (❄).
- ▶ Wcisnąć przycisk strzałki (✓), aż do ustawienia minimalnej temperatury.
- ▶ Testować tryb chłodzenia przez 5 min.
- ▶ Wcisnąć przycisk **Mode**, aby ustawić tryb grzania (☀).
- ▶ Wcisnąć przycisk strzałki (∧), aż do ustawienia maksymalnej temperatury.
- ▶ Testować tryb grzania przez 5 min.
- ▶ Zadbać o swobodę ruchu żaluzji regulacji kierunku nawiewu.



W przypadku temperatury pomieszczenia poniżej 17 °C tryb chłodzenia trzeba włączyć ręcznie. Tryb ręczny jest przeznaczony wyłącznie do testów i sytuacji awaryjnych.

- ▶ Standardowo zawsze korzystać z pilota zdalnego sterowania.

W celu włączenia trybu chłodzenia:

- ▶ Wyłączyć jednostkę wewnętrzną.
- ▶ Cienkim przedmiotem dwukrotnie wcisnąć przycisk ręcznego trybu chłodzenia (→ rys. 23).
- ▶ Wcisnąć przycisk **Mode** na pilocie zdalnego sterowania w celu opuszczenia ustawionego ręcznie trybu chłodzenia.



W układzie z urządzeniem klimatyzacyjnym typu multi split tryb ręczny nie jest możliwy.

4.3 Odbiór przez użytkownika

- ▶ Po ustawieniu systemu należy przekazać klientowi niniejszą instrukcję montażu.
- ▶ Na podstawie instrukcji obsługi objaśnić klientowi sposób obsługi systemu.
- ▶ Zalecić klientowi dokładne zapoznanie się z treścią instrukcji obsługi.

5 Usuwanie usterek

5.1 Usterki wskazywane na wyświetlaczu



OSTRZEŻENIE

Zagrożenie dla życia spowodowane przez prąd elektryczny!

Dotknięcie elementów elektrycznych znajdujących się pod napięciem może spowodować porażenie prądem.

- ▶ Przed przystąpieniem do prac przy elementach elektrycznych należy odłączyć wszystkie fazy zasilania (za pomocą bezpiecznika bądź wyłącznika automatycznego) i zabezpieczyć przed niezamierzonym włączeniem.

Jeśli podczas eksploatacji wystąpi usterka, na wyświetlaczu zostaje wskazany kod usterki (np. EH 02).

Jeśli usterka występuje dłużej niż 10 min:

- ▶ Na krótko odłączyć zasilanie elektryczne i ponownie włączyć jednostkę wewnętrzną.

Jeżeli nie można usunąć usterki:

- ▶ Zadzwoń do biura obsługi klienta i podać kod usterki oraz dane urządzenia.

kod usterki	Możliwa przyczyna
EC 07	Prędkość obrotowa wentylatora poza dopuszczalnym zakresem
EC 51	Usterka parametrów w EEPROM jednostki zewnętrznej
EC 52	Usterka czujnika temperatury w T3 (cewka skraplacza)
EC 53	Usterka czujnika temperatury w T4 (temperatura zewnętrzna)
EC 54	Usterka czujnika temperatury w TP (przewód wyrzutowy sprężarki)
EC 56	Usterka czujnika temperatury w T2B (wylot cewki sprężarki, tylko urządzenie klimatyzacyjne Multi Split)
EH 0A	Usterka parametrów w EEPROM jednostki wewnętrznej
EH 00	
EH 0b	Zakłócenie komunikacji między płytą główną jednostki wewnętrznej a wyświetlaczem
EH 02	Usterka rozpoznawania sygnału zerowego przepływu
EH 03	Prędkość obrotowa wentylatora jednostki wewnętrznej poza dopuszczalnym zakresem
EH 60	Usterka czujnika temperatury w T1 (temperatura pomieszczenia)
EH 61	Usterka czujnika temperatury w T2 (środek cewki sprężarki)
EL 0C ¹⁾	Niedostateczna ilość czynnika chłodniczego, wyciek czynnika chłodniczego lub usterka czujnika temperatury w T2
EL 01	Zakłócenie komunikacji między jednostką wewnętrzną i zewnętrzną
PC 00	Usterka modułu IPM lub zabezpieczenia nadprądowego IGBT
PC 01	Ochrona przed przepięciem i przed zbyt niskim napięciem
PC 02	Zabezpieczenie nadmiernej temperatury na sprężarce, zabezpieczenie przed przegrzaniem na module IPM lub zabezpieczenie przed wysokim ciśnieniem
PC 03	Zabezpieczenie przed niskim ciśnieniem
PC 04	Usterka modułu sprężarki inwertera
PC 08	Zabezpieczenie przed przeciążeniem elektrycznym
PC 40	Zakłócenie komunikacji między płytą główną jednostki zewnętrznej a płytą główną napędu sprężarki
--	Konflikt trybów pracy jednostek wewnętrznych; tryby pracy jednostek wewnętrznych i jednostki zewnętrznej muszą być zgodne.

1) Wykrywanie wycieków nieaktywne w układzie z urządzeniem klimatyzacyjnym typu multi split.

Tab. 10

5.2 Usterki bez wskazania

Usterka	Możliwa przyczyna	Środek zaradczy
Moc jednostki wewnętrznej jest zbyt niska.	Zabrudzony wymiennik ciepła jednostki zewnętrznej lub wewnętrznej.	▶ Wyczyścić wymiennik ciepła jednostki zewnętrznej lub wewnętrznej.
	Zbyt mało czynnika chłodniczego	▶ Sprawdzić rury pod kątem szczelności, w razie potrzeby na nowo uszczelnić. ▶ Uzupełnić czynnik chłodniczy.
Nie działa jednostka wewnętrzna i jednostka zewnętrzna.	Brak zasilania	▶ Sprawdzić podłączenie elektryczne. ▶ Włączyć jednostkę wewnętrzną.
	Wyłącznik ochronny prądowy FI lub zamontowany w urządzeniu bezpiecznik ¹⁾ zadziałał.	▶ Sprawdzić podłączenie elektryczne. ▶ Sprawdzić wyłącznik ochronny prądowy FI i bezpiecznik.
Jednostka wewnętrzna lub jednostka zewnętrzna uruchamia się i nieustannie zatrzymuje.	Zbyt mało czynnika chłodniczego w systemie.	▶ Sprawdzić rury pod kątem szczelności, w razie potrzeby na nowo uszczelnić. ▶ Uzupełnić czynnik chłodniczy.
	Zbyt dużo czynnika chłodniczego w systemie.	Usunąć czynnik chłodniczy przy pomocy urządzenia do jego odzysku.
	Wilgoć lub nieczystości w obiegu czynnika chłodniczego.	▶ Ewakuować obieg czynnika chłodniczego. ▶ Włać nowy czynnik chłodniczy.
	Zbyt duże wahania napięcia.	▶ Zamontować regulator napięcia.
	Uszkodzona sprężarka.	▶ Wymienić sprężarkę.

1) Na płycie głównej znajduje się bezpiecznik dla zabezpieczenia nadprądowego. Specyfikacja jest wydrukowana na płycie głównej i można ją również znaleźć w danych technicznych na stronie 171. Stosować wyłącznie bezpieczniki ceramiczne w wykonaniu przeciwybuchowym.

Tab. 11

6 Ochrona środowiska i utylizacja

Ochrona środowiska to jedna z podstawowych zasad działalności grupy Bosch.

Jakość produktów, ekonomiczność i ochrona środowiska stanowią dla nas cele równorzędne. Ściśle przestrzegane są ustawy i przepisy dotyczące ochrony środowiska.

Aby chronić środowisko, wykorzystujemy najlepsze technologie i materiały, uwzględniając przy tym ich ekonomiczność.

Opakowania

Nasza firma uczestniczy w systemach przetwarzania opakowań, działających w poszczególnych krajach, które gwarantują optymalny recykling.

Wszystkie materiały stosowane w opakowaniach są przyjazne dla środowiska i mogą być ponownie przetworzone.

Zużyty sprzęt

Stare urządzenia zawierają materiały, które mogą być ponownie wykorzystane.

Moduły można łatwo odłączyć. Tworzywa sztuczne są oznakowane.

W ten sposób różne podzespoły można sortować i ponownie wykorzystać lub utylizować.

Zużyty sprzęt elektryczny i elektroniczny



Ten symbol oznacza, że produkt nie może być usunięty wraz z innymi odpadami, lecz należy go oddać do punktu zbiórki odpadów w celu przetworzenia, przejęcia, recyklingu lub utylizacji.

Ten symbol dotyczy krajów z regulacjami prawnymi dotyczącymi odpadów elektrycznych, np. "dyrektywą europejską 2012/19/WE o zużytym sprzęcie elektrycznym i elektronicznym". Takie przepisy wyznaczają warunki ramowe, obowiązujące w zakresie oddawania i recyklingu zużytego sprzętu elektronicznego w poszczególnych krajach.

Ponieważ sprzęt elektroniczny może zawierać substancje niebezpieczne, należy poddawać go recyklingowi w sposób odpowiedzialny, aby dzięki temu zminimalizować ryzyko potencjalnego zagrożenia dla środowiska i zdrowia ludzi. Ponadto recykling odpadów elektronicznych przyczynia się do ochrony zasobów naturalnych.

Więcej informacji na temat przyjaznej dla środowiska utylizacji zużytego sprzętu elektrycznego i elektronicznego można uzyskać w odpowiednich urzędach lokalnych, w zakładzie utylizacji odpadów lub u sprzedawcy, u którego nabyto produkt.

Więcej informacji można znaleźć tutaj:

www.weee.bosch-thermotechnology.com/

Czynnik chłodniczy R32



Urządzenie zawiera fluorowany gaz cieplarniany R32 (potencjał tworzenia efektu cieplarnianego 675¹⁾) o niskiej palności i niskiej toksyczności (A2L lub A2).

Zawarta ilość jest podana na tabliczce znamionowej na jednostce zewnętrznej.

Czynniki chłodnicze stanowią zagrożenie dla środowiska i należy je oddzielnie zbierać i utylizować.

7 Informacja o ochronie danych osobowych



My, **Robert Bosch Sp. z o.o., ul. Jutrzenki 105, 02-231 Warszawa, Polska**, przetwarzamy informacje o wyrobach i wskazówki montażowe, dane techniczne i dotyczące połączeń, komunikacji, rejestracji wyrobów i historii klientów, aby zapewnić funkcjonalność wyrobu (art. 6 § 1, ust. 1 b RODO), wywiązać się z

naszego obowiązku nadzoru nad wyrobem oraz zagwarantować bezpieczeństwo wyrobu (art. 6 § 1, ust. 1 f RODO), chronić nasze prawa w związku z kwestiami dotyczącymi gwarancji i rejestracji wyrobu (art. 6 § 1, ust. 1 f RODO) oraz analizować sposób dystrybucji naszych wyrobów i móc dostarczać zindywidualizowane informacje oraz przedstawiać odpowiednie oferty dotyczące wyrobów (art. 6 § 1, ust. 1 f RODO). Możemy korzystać z usług zewnętrznych usługodawców i/lub spółek stowarzyszonych Bosch i przysyłać im dane w celu realizacji usług dotyczących sprzedaży i marketingu, zarządzania umowami, obsługi płatności, programowania, hostingu danych i obsługi infolinii. W niektórych przypadkach, ale tylko, jeśli zagwarantowany jest odpowiedni poziom ochrony danych, dane osobowe mogą zostać przesłane odbiorcom spoza Europejskiego Obszaru Gospodarczego. Szczegółowe informacje przesyłamy na życzenie. Z naszym inspektorem ochrony danych można skontaktować się, pisząc na adres: Data Protection Officer, Information Security and Privacy (C/ISP), Robert Bosch GmbH, Postfach 30 02 20, 70442 Stuttgart, NIEMCY.

Mają Państwo prawo wyrazić w dowolnej chwili sprzeciw względem przetwarzania swoich danych osobowych na mocy art. 6 § 1, ust. 1 f RODO w związku z Państwa szczególną sytuacją oraz względem przetwarzania danych bezpośrednio w celach marketingowych. Aby skorzystać z przysługującego prawa, prosimy napisać do nas na adres **DPO@bosch.com**. Dalsze informacje można uzyskać po zeskanowaniu kodu QR

1) na podstawie załącznika I do rozporządzenia (EU) nr 517/2014 Parlamentu Europejskiego i Rady z 16 kwietnia 2014.

8 Dane techniczne

Jednostka wewnętrzna		CL5000iU W 26 E	CL5000iU W 35 E
Jednostka zewnętrzna		CL5000i 26 E	CL5000i 35 E
Chłodzenie			
Moc znamionowa	kW	2,6	3,5
	kBTU/h	9	12
Pobór mocy dla mocy znamionowej	W	659	1004
Moc (min. – maks.)	kW	1,0-3,2	1,4-4,3
Maks. pobór mocy (min – maks.)	W	80-1100	120-1650
Obciążenie chłodnicze (Pdesignc)	kW	2,6	3,3
Efektywność energetyczna (SEER)	–	8,5	8,5
Klasa efektywności energetycznej	–	A+++	A+++
Ogrzewanie – informacje ogólne			
Moc znamionowa	kW	2,9	3,8
	kBTU/h	10	13
Pobór mocy dla mocy znamionowej	W	674	969
Moc (min. – maks.)	kW	0,8-3,4	1,1-4,4
Maks. pobór mocy (min – maks.)	W	70-990	110-1480
Ogrzewanie – klimat chłodny			
Obciążenie grzewcze (Pdesignh)	kW	3,1	3,8
Efektywność energetyczna (SCOP)	–	3,4	3,4
Klasa efektywności energetycznej	–	A	A
Ogrzewanie – klimat umiarkowany			
Obciążenie grzewcze (Pdesignh)	kW	2,6	2,6
Efektywność energetyczna (SCOP)	–	4,2	4,3
Klasa efektywności energetycznej	–	A+	A+
Ogrzewanie – klimat ciepły			
Obciążenie grzewcze (Pdesignh)	kW	2,5	2,6
Efektywność energetyczna (SCOP)	–	5,4	5,8
Klasa efektywności energetycznej	–	A+++	A+++
Informacje ogólne			
Zasilanie elektryczne	V / Hz	220-240 / 50	220-240 / 50
Maks. pobór mocy	W	2150	2150
Maks. pobór prądu	A	10	10
Czynnik chłodniczy	–	R32	R32
Czynnik chłodniczy / ilość napełniania	g	620	620
Ciśnienie nominalne	MPa	4,3/1,7	4,3/1,7
Jednostka wewnętrzna			
Przeciwwybuchowy bezpiecznik ceramiczny na płycie głównej	–	T 3,15 A/250 V	T 3,15 A/250 V
Strumień przepływu (wysoki/średni/niski)	m ³ /h	510/360/300	520/370/310
Poziom ciśnienia akustycznego (wysoki/średni/niski/redukcja szumów)	dB(A)	37/32/22/21	37/32/22/21
Poziom mocy akustycznej	dB(A)	56	60
Dopuszczalna temperatura otoczenia (chłodzenie/grzanie)	°C	16...32/0...30	16...32/0...30
Masa netto	kg	8,7	8,7
Jednostka zewnętrzna			
Przeciwwybuchowy bezpiecznik ceramiczny na płycie głównej	–	T 20 A/250 V	T 20 A/250 V
Strumień przepływu	m ³ /h	2150	2200
Poziom ciśnienia akustycznego	dB(A)	55,5	55,0
Poziom mocy akustycznej	dB(A)	60	64
Dopuszczalna temperatura otoczenia (chłodzenie/grzanie)	°C	-15...50/-15...24	-15...50/-15...24
Masa netto	kg	26,2	26,4

Tab. 12

Índice

1	Esclarecimento dos símbolos e indicações de segurança	172
1.1	Explicação dos símbolos	172
1.2	Indicações gerais de segurança	173
1.3	Notas acerca destas instruções.	173
2	Informações sobre o produto	174
2.1	Declaração de conformidade	174
2.2	Material que se anexa	174
2.3	Dimensões e distâncias mínimas	174
2.3.1	Unidade interior e unidade exterior	174
2.3.2	Tubagens de gás refrigerante	174
2.4	Informações sobre o gás refrigerante	174
3	Instalação	175
3.1	Antes da instalação	175
3.2	Requisitos para o local de instalação	175
3.3	Montagem do aparelho	175
3.3.1	Instalar a unidade exterior	175
3.3.2	Instalar a unidade exterior	175
3.4	Ligação das tubagens	176
3.4.1	Conecte os tubos de refrigerante às unidades interiores e exteriores	176
3.4.2	Conecte a saída de condensados à unidade interior	176
3.4.3	Verifique a estanqueidade e carregue o sistema	176
3.5	Ligações elétricas	177
3.5.1	Indicações gerais	177
3.5.2	Ligar unidade interior	177
3.5.3	Ligar a unidade exterior	177
4	Arranque	178
4.1	Lista de verificação de colocação em funcionamento	178
4.2	Verificação do funcionamento	178
4.3	Entrega ao proprietário	178
5	Eliminação de avarias	178
5.1	Indicação de avarias	178
5.2	Avarias sem indicação no display	179
6	Proteção ambiental e eliminação	180
7	Aviso de Proteção de Dados	180
8	Caraterísticas técnicas	181

1 Esclarecimento dos símbolos e indicações de segurança

1.1 Explicação dos símbolos

Indicações de aviso

Nas indicações de aviso as palavras de aviso indicam o tipo e a gravidade das consequências caso as medidas de prevenção do perigo não sejam respeitadas.

As seguintes palavras de aviso estão definidas e podem ser utilizadas no presente documento:



PERIGO

PERIGO significa que vão ocorrer danos pessoais graves a fatais.



AVISO

AVISO significa que podem ocorrer lesões corporais graves a fatais.



CUIDADO

CUIDADO significa que podem ocorrer lesões corporais ligeiras a médias.



INDICAÇÃO

INDICAÇÃO significa que podem ocorrer danos materiais.

Informações importantes



As informações importantes sem perigo para pessoas ou bens são assinaladas com o símbolo de informação indicado.

Clicar no símbolo.	Significado
	Aviso de substâncias inflamáveis: o refrigerante R32 presente neste produto é um gás com inflamabilidade e toxicidade reduzidas (A2L ou A2).
	A manutenção deve ser realizada por uma pessoa qualificada, seguindo as instruções de manutenção.
	Siga as instruções de operação durante a operação.

Tab. 1

1.2 Indicações gerais de segurança

Indicações para grupo-alvo

Estas instruções de instalação destinam-se a especialistas em tecnologia de refrigeração e ar condicionado, bem como em engenharia elétrica. As instruções de todos os manuais devem ser respeitadas. A não observância destas instruções pode provocar danos materiais, lesões corporais e perigo de morte.

- ▶ Leia as instruções de instalação para todos os componentes do sistema antes da instalação.
- ▶ Ter em atenção as indicações de segurança e de aviso.
- ▶ Ter em atenção os regulamentos nacionais e regionais, regulamentos técnicos e directivas.
- ▶ Documentar trabalhos efetuados.

Utilização conforme as disposições

A unidade interior destina-se à instalação no interior do edifício com ligação a uma unidade exterior e outros componentes do sistema, por ex., regulações.

A unidade exterior destina-se à instalação no exterior do edifício com ligação a uma ou várias unidades interiores e outros componentes do sistema, por ex., regulações.

Qualquer outro tipo de utilização é considerado incorreto. Não é assumida qualquer responsabilidade por danos resultantes de um uso inadequado.

Para instalação em locais especiais (garagem subterrânea, salas técnicas, varanda ou qualquer área semiaberta):

- ▶ Considere primeiro os requisitos para o local de instalação na documentação técnica.

Perigos gerais do refrigerante

- ▶ Este dispositivo é carregado com o refrigerante R32. O gás refrigerante pode produzir gases tóxicos quando entra em contacto com o fogo.
- ▶ Se houver libertação de gás refrigerante durante a instalação, ventilar imediatamente o local.
- ▶ Após a instalação, verifique a estanquidade da instalação.
- ▶ Não permita que substâncias diferentes do refrigerante especificado (R32) entrem no circuito do refrigerante.

Segurança de aparelhos com ligação elétrica para utilização doméstica e fins semelhantes

Para evitar perigos devido a aparelhos elétricos são válidas, de acordo com EN 60335-1, as seguintes especificações:

“Esta instalação pode ser utilizada por crianças a partir dos 8 anos, assim como por pessoas com capacidades físicas, sensoriais ou mentais limitadas ou falta de experiência e conhecimentos, caso sejam monitorizadas ou tenham recebido instruções acerca de como utilizar a instalação de forma segura e compreendam os perigos daí resultantes. As crianças não podem brincar com o aparelho. A limpeza e a manutenção pelo operador não podem ser efetuadas por crianças sem monitorização.”

“Caso o cabo de ligação à rede seja danificado deve ser substituído pelo fabricante, pelo seu serviço de apoio ao cliente ou uma pessoa com qualificação idêntica para evitar perigos.”

Entrega ao proprietário

Instrua o proprietário aquando da entrega sobre a utilização e as condições operacionais do aparelho de ar condicionado.

- ▶ Explicar a operação e aprofundar todas as tarefas relacionadas à segurança.
- ▶ Sobretudo nos pontos seguintes:
 - As modificações ou reparações apenas podem ser efetuadas por uma empresa especializada e autorizada.
 - São necessárias pelo menos uma inspeção anual assim como uma limpeza e manutenção, conforme a necessidade, para garantir uma operação segura e ecológica.
- ▶ Mostrar as possíveis consequências (lesões corporais até perigo de morte ou danos materiais) de uma inspeção, limpeza e manutenção em falha ou inadequadas.
- ▶ Entregar ao proprietário as instruções de instalação e o manual de instruções para serem conservados.

1.3 Notas acerca destas instruções

Pode encontrar imagens no fim deste manual. O texto contém referências às imagens.

Dependendo do modelo, os produtos podem diferir do que é mostrado nestas instruções.

2 Informações sobre o produto

2.1 Declaração de conformidade

Este produto corresponde na construção e funcionamento aos requisitos europeus e nacionais.

Com a identificação CE é esclarecida a conformidade do produto com todas prescrições legais UE aplicáveis que preveem a colocação desta identificação.

O texto completo da declaração de conformidade UE encontra-se disponível na internet: www.junkers-bosch.pt.

2.2 Material que se anexa

Legenda da fig. 1:

- [1] Unidade exterior (cheia com refrigerante)
- [2] Unidade interior (cheia com nitrogénio)
- [3] Filtro para catalisador a frio (preto) e bio filtro (verde)
- [4] Joelho de drenagem com vedante (para unidade exterior com suporte ao chão ou suporte de parede)
- [5] Controlo remoto
- [6] Suporte do controlo remoto com parafuso de fixação
- [7] Material de fixação (5 parafusos e 5 anilhas)
- [8] Documentação relativa à documentação do produto
- [9] Cabo de comunicação de 5 condutores (acessório opcional)
- [10] 4 sinoblocos para a unidade exterior

2.3 Dimensões e distâncias mínimas

2.3.1 Unidade interior e unidade exterior

Imagens 2 até 4.

2.3.2 Tubagens de gás refrigerante

Legenda da fig. 5:

- [1] Tubo de gás
- [2] Tubo de líquido
- [3] Sifão como separador de óleo



Se a unidade exterior for colocada acima da unidade interior, efetue sifão no tubo de gás após 6 m, no máximo, e outro sifão a cada 6 m (→ imagem 5, [1]).

- Observe o comprimento máximo do tubo e a diferença máxima de altura entre a unidade interior e a unidade exterior.

	Comprimento máximo do tubo ¹⁾ [m]	Diferença máxima de altura ²⁾ [m]
CL5000i 26 E	≤ 25	≤ 10
CL5000i 35 E	≤ 25	≤ 10

1) Lado do gás ou lado do líquido

2) Medido de canto inferior a canto inferior.

Tab. 2 Comprimento máximo e desnível

Tipo de Aparelho	Diâmetro do tubo	
	Lado do líquido [mm]	Lado do gás [mm]
CL5000i 26 E	6,35 (1/4")	9,53 (3/8")
CL5000i 35 E	6,35 (1/4")	9,53 (3/8")

Tab. 3 Diâmetro do tubo, dependendo do tipo de aparelho

Diâmetro do tubo [mm]	Diâmetro alternativo do tubo [mm]
6,35 (1/4")	6
9,53 (3/8")	10

Tab. 4 Diâmetro alternativo do tubo

Especificação dos tubos	
Comprimento mínimo do tubo	3 m
Comprimento do tubo padrão	5 m
Refrigerante adicional em caso de um comprimento de tubo superior a 5 m	12 g/m
Espessura do tubo	≥ 0,8 mm
Espessura de proteção térmica	≥ 6 mm
Material de isolamento térmico	Espuma de polietileno

Tab. 5

2.4 Informações sobre o gás refrigerante

Esta instalação **contém gás fluorado com efeito de estufa** como gás refrigerante. A instalação está fechada hermeticamente. De acordo com as normas UE n.º 517/2014, encontra os dados sobre o gás refrigerante no manual de instruções.



Indicação para o instalador: Quando carregar gás refrigerante, introduza a quantidade de carga adicional, assim como a quantidade total do gás refrigerante na tabela "Informações sobre o gás refrigerante" do manual de instruções.

3 Instalação

3.1 Antes da instalação



CUIDADO

Perigo de ferimentos devido a arestas afiadas!

- ▶ Usar luvas protetoras durante a instalação.



CUIDADO

Perigo devido a combustão!

Os tubos ficam muito quentes durante a operação.

- ▶ Verifique se os tubos arrefeceram antes de tocar neles.

- ▶ Verificar se o material fornecido está intacto.
- ▶ Verifique se há um chiado devido à despressurização ao abrir os tubos da unidade interior.

3.2 Requisitos para o local de instalação

- ▶ Respeitar as distâncias mínimas (→ imagem 2 até 3).

Unidade interior

- ▶ Não instale a unidade interior numa sala onde fontes abertas de ignição (por exemplo, chamas abertas, um dispositivo de gás em operação ou um aquecedor elétrico em operação) sejam usadas.
- ▶ O local de instalação não deve situar-se a mais de 2000 m acima do nível do mar.
- ▶ Mantenha a entrada e saída de ar livres de quaisquer obstáculos, para que o ar possa circular livremente. Caso contrário, poderá ocorrer perda de desempenho e um nível de ruído mais alto.
- ▶ Mantenha a televisão, o rádio e dispositivos semelhantes a pelo menos 1 m de distância do aparelho e do comando.
- ▶ Para montar a unidade interior, escolha uma parede que amortee as vibrações.
- ▶ Ter em consideração a área mínima da divisão.

Tipo de Aparelho	Altura de instalação [m]	Área mínima da divisão [m ²]
CL5000iU W 26 E	≥ 1,8	≥ 4
CL5000iU W 35 E		

Tab. 6 Área mínima da divisão

Com uma altura de instalação mais baixa, a área do piso deve ser correspondentemente maior.

Unidade exterior

- ▶ Não exponha a unidade exterior ao vapor de óleo, vapores de fontes termais, gás sulfúrico, etc.
- ▶ Não instale a unidade exterior diretamente na água nem a exponha à brisa do mar.
- ▶ A unidade exterior deve estar sempre livre de neve.
- ▶ O ar de exaustão ou ruídos de operação não devem interferir.
- ▶ O ar deve circular bem ao redor da unidade exterior, mas o aparelho não deve ser exposto a ventos fortes.
- ▶ O condensado gerado durante a operação deve poder sair sem problemas. Se necessário, coloque uma mangueira de drenagem. Em regiões frias, não é aconselhável instalar uma mangueira de drenagem, pois isso pode levar à formação de gelo.
- ▶ Coloque a unidade exterior numa superfície estável.

3.3 Montagem do aparelho

INDICAÇÃO

Danos materiais devido a uma instalação incorreta!

Uma instalação incorreta pode levar a uma queda do aparelho da parede.

- ▶ Monte o aparelho apenas numa parede sólida e nivelada. A parede deve suportar o peso do aparelho.
- ▶ Utilizar apenas parafusos e buchas adequados ao tipo e ao peso da parede.

3.3.1 Instalar a unidade exterior

- ▶ Abra a caixa na parte superior e puxe a unidade interior para cima (→ imagem 6).
- ▶ Coloque a unidade interior com as partes moldadas da embalagem para baixo (→ imagem 7).
- ▶ Solte o parafuso e remova o suporte de montagem na parte traseira da unidade interior.
- ▶ Determine o local da instalação tendo em consideração as distâncias mínimas (→ imagem 2).
- ▶ Fixe o suporte de montagem na parede com um parafuso e uma anilha no centro e ajuste-o na horizontal (→ imagem 8).
- ▶ Aperte o suporte de montagem com outros quatro parafusos e anilhas, de forma que o suporte de montagem fique plano na parede.
- ▶ Perfure uma passagem na parede para o sistema de tubagens (posição recomendada atrás da unidade interior → imagem 9).
- ▶ Se necessário, altere a posição da saída de condensados (→ imagem 10).



As ligações dos tubos na unidade interior estão na maioria dos casos atrás da unidade interior. Recomendamos estender os tubos antes de pendurar a unidade interior.

- ▶ Faça as conexões dos tubos conforme descrito no capítulo 3.4.

- ▶ Se necessário, curve a tubagem na direção desejada e abra uma abertura na lateral da unidade interior (→ imagem 12).
- ▶ Conduza a tubagem pela parede e pendure a unidade interior no suporte de montagem (→ imagem 13).
- ▶ Levante o painel frontal e remova um dos filtros (→ imagem 14).
- ▶ Inserir o BIO filtro fornecido em acessório, na ranhura do filtro de ar e voltar a montar o filtro.

Se a unidade interior precisar de ser removida do suporte de montagem:

- ▶ Puxe a parte inferior do painel para baixo na área das duas ranhuras e puxe a unidade interior para a frente (→ imagem 15).

3.3.2 Instalar a unidade exterior

- ▶ Coloque a caixa com a parte superior voltada para cima.
- ▶ Corte e remova as fitas de fixação.
- ▶ Retire a caixa e remova a embalagem.
- ▶ Dependendo do tipo de instalação, prepare e monte um suporte de chão ou suporte de parede.
- ▶ Configurar ou pendurar a unidade exterior, utilizando os sinoblocos fornecidos, ou adquirilos localmente.
- ▶ Ao instalar com um suporte de chão ou suporte de parede, monte o joelho de drenagem fornecido (→ imagem 16).
- ▶ Remover a tampa de proteção das válvulas (→ fig. 17).
- ▶ Faça as conexões dos tubos conforme descrito no capítulo 3.4.
- ▶ Monte a tampa de proteção das válvulas novamente.

3.4 Ligação das tubagens

3.4.1 Conecte os tubos de refrigerante às unidades interiores e exteriores



CUIDADO

Fuga de refrigerante através de conexões

O refrigerante pode escapar através de conexões de tubo com execuções incorretamente. Ligações mecânicas reutilizáveis e ligações flangeadas não são permitidas em espaços interiores.

- ▶ Apertar apenas uma vez as ligações flangeadas.
- ▶ Executar sempre novamente as ligações flangeadas após soltar.



Os tubos de cobre estão disponíveis em metros e polegadas, mas as rosca da porca são as mesmas. Os encaixes das ligações abocardadas nas unidades interiores e exteriores são projetados para diâmetros em polegadas.

- ▶ Ao usar tubos de cobre métricos, substitua as porcas pelas de diâmetro adequado (→ tabela 7).

- ▶ Determine o diâmetro e o comprimento do tubo (→ página 174).
- ▶ Corte o tubo com um corta-tubos (→ imagem 11).
- ▶ Rebarbe as extremidades do tubo por dentro e retire as rebarbas.
- ▶ Coloque a porca no tubo.
- ▶ Utilize um abocardador para abocardar o tubo para o tamanho mostrado na tabela 7.
A porca deve ser capaz de ser empurrada facilmente para a borda, mas não para além dela.
- ▶ Conecte o tubo e aperte a porca de acordo com o torque de aperto da tabela 7.
- ▶ Repita as etapas acima para o segundo tubo.

INDICAÇÃO

Rendimento reduzido na transferência de calor entre os tubos de refrigeração

- ▶ Realizar um isolamento térmico dos tubos de refrigeração em separado.
- ▶ Isole toda a extensão de tubagens.

Diâmetro exterior do tubo Ø [mm]	Binário de aperto [Nm]	Diâmetro de abertura (A) [mm]	Extremidade do tubo abocardado	Rosca da porca pré- montada
6,35 (1/4")	18-20	8,4-8,7		3/8"
9,53 (3/8")	32-39	13,2-13,5		3/8"

Tab. 7 Características das conexões do tubo

3.4.2 Conecte a saída de condensados à unidade interior

O reservatório de condensados da unidade interior está equipado com duas ligações. Uma mangueira de condensados e um tampão são acoplados na fábrica, mas podem ser trocados (→ fig. 12).

- ▶ Coloque a mangueira de condensados com uma inclinação.

3.4.3 Verifique a estanqueidade e carregue o sistema

Verificar a estanqueidade

Observe os regulamentos nacionais e locais ao executar o teste de estanqueidade.

- ▶ Remova a tampa das três válvulas (→ fig. 18, [1], [2] e [3]).
- ▶ Conecte o H-Lock [6] e a ponte de manómetros [4] à toma de carga [1].
- ▶ Feche o H-Lock de modo a abrir a toma de carga [1].
- ▶ Deixe as válvulas [2] e [3] fechadas e pressurize o sistema com nitrogénio até que a pressão esteja 10 % acima da pressão de funcionamento máxima (→ página 181).
- ▶ Verifique se a pressão permanece inalterada após 10 minutos.
- ▶ Liberte nitrogénio até que a pressão de funcionamento máxima seja atingida.
- ▶ Verifique se a pressão permanece inalterada após pelo menos 1 hora.
- ▶ Liberte o nitrogénio.

Encher o sistema

INDICAÇÃO

Mau funcionamento devido a refrigerante errado

A unidade exterior é carregada com refrigerante R32 na fábrica.

- ▶ Se for necessário adicionar refrigerante, abasteça apenas com um refrigerante equivalente. Não misture diferentes tipos de refrigerante.
- ▶ Evacuar e secar o sistema com uma bomba de vácuo (→ fig. 18, [5]), até atingir cerca de -1 bar (ou cerca de 500 micrómetros).
- ▶ Abra a válvula superior [3] (lado do líquido).
- ▶ Verifique com o manómetro [4] se o fluxo está livre.
- ▶ Abra a válvula inferior [2] (lado do gás).
O refrigerante é distribuído no sistema.
- ▶ Por fim, verifique as condições de pressão.
- ▶ Desaperte o H-Lock [6] e feche a toma de carga [1].
- ▶ Remova a bomba de vácuo, o manómetro e o H-Lock.
- ▶ Volte a colocar a tampa das válvulas.
- ▶ Volte a colocar a tampa das conexões de tubo na unidade exterior.

3.5 Ligações elétricas

3.5.1 Indicações gerais



AVISO

Perigo de morte devido a corrente elétrica!

O contacto com as partes elétricas que estão sob tensão pode causar choque elétrico.

- ▶ Antes dos trabalhos no sistema elétrico: cortar a alimentação de tensão em todos os polos (fusível, interruptor LS) e proteger contra uma reativação inadvertida.
- ▶ O trabalho no sistema elétrico só pode ser realizado por um electricista autorizado.
- ▶ Ter em atenção as medidas de proteção de acordo com os regulamentos nacionais e internacionais.
- ▶ Se houver um risco de segurança na tensão da rede elétrica ou se houver um curto-circuito durante a instalação, informe o operador por escrito e não instale os dispositivos até que o problema seja resolvido.
- ▶ Faça todas as conexões elétricas de acordo com o diagrama de conexão elétrica.
- ▶ Corte o isolamento do cabo apenas com uma ferramenta especial.
- ▶ Não ligar mais nenhum aparelho de consumo na ligação à rede da instalação.
- ▶ Não confunda fase e neutro. Isso pode conduzir ao mau funcionamento.
- ▶ Se a conexão da rede elétrica estiver fixa, instale um filtro de linha e um seccionador projetado para 1,5 vezes o consumo máximo de energia do dispositivo.
- ▶ Para aparelhos com ligação de rede fixa, nos quais seja possível uma corrente de fuga superior a 10 mA, recomendamos a instalação de um disjuntor (RCD) com uma corrente de ativação diferencial nominal de, no máximo, 30 mA.

3.5.2 Ligar unidade interior

A unidade interior é conectada à unidade exterior através de um cabo de comunicação de 5 condutores do tipo H07RN-F. A secção transversal do condutor do cabo de comunicação deve ser pelo menos 1,5 mm².

INDICAÇÃO

Danos materiais devido a unidade interior conectada incorretamente

A unidade interior é alimentada pela unidade exterior.

- ▶ Conecte a unidade interior apenas à unidade exterior.

Para conectar o cabo de comunicação:



- ▶ Levante o painel frontal (→ imagem 19).
- ▶ Desaperte o parafuso e remova a tampa no painel de controlo.
- ▶ Desaperte o parafuso e remova a tampa [1] do terminal de ligações (→ imagem 20).
- ▶ Quebre o passa cabo [3] na parte traseira da unidade interior e passe o cabo.
- ▶ Prenda o cabo com o fixa cabos [2] e conecte-o aos terminais W, 1(L), 2(N), S e .
- ▶ Faça corresponder os fios aos terminais de conexão.
- ▶ Volte a colocar as tampas.
- ▶ Conduza o cabo à unidade exterior.

3.5.3 Ligar a unidade exterior

O cabo de alimentação (3 condutores) e o cabo de comunicação para a unidade interior (5 condutores) são conectados à unidade exterior. Utilize cabos do tipo H07RN - F com condutores de secção transversal suficiente e proteja a alimentação elétrica com um fusível (→ tabela 8).

Unidade exterior	Disjuntor de proteção	Secção transversal do condutor	
		Cabo elétrico	Cabo de comunicação
CL5000i 26 E	13 A	≥ 1,5 mm ²	≥ 1,5 mm ²
CL5000i 35 E	13 A	≥ 1,5 mm ²	≥ 1,5 mm ²

Tab. 8

- ▶ Remova o parafuso e remova a tampa de proteção elétrica (→ imagem 21).
- ▶ Prenda o cabo de comunicação com o fixa cabos e conecte-o aos terminais W, 1(L), 2(N), S e  (faça corresponder os fios aos terminais de conexão como na unidade interior) (→ imagem 22).
- ▶ Prenda o cabo de alimentação ao fixa cabos e conecte-o aos terminais L, N e .
- ▶ Recoloque a tampa.

4 Arranque

4.1 Lista de verificação de colocação em funcionamento

1	A unidade exterior e a unidade interior estão instaladas corretamente.	
2	Os tubos estão <ul style="list-style-type: none"> • conectados corretamente, • isolados • e verificados quanto a fugas. 	
3	Verifica-se uma saída de condensados adequada.	
4	A conexão elétrica foi realizada corretamente. <ul style="list-style-type: none"> • A fonte de alimentação está na gama de valores normal • O condutor de terra está conectado corretamente • O cabo de comunicação e alimentação está firmemente conectado ao bloco de terminais 	
5	Todas as tampas estão corretamente colocadas.	
6	O defletor de ar da unidade interior está instalado corretamente e o atuador está engatado.	

Tab. 9

4.2 Verificação do funcionamento

Após a instalação com teste de fugas e conexão elétrica, o sistema pode ser testado:

- ▶ Estabelecer a alimentação de tensão.
- ▶ Ligue a unidade interior com o comando.
- ▶ Pressione o botão **Mode** para definir o modo de arrefecimento (❄).
- ▶ Pressione o botão (✓) até definir a temperatura mais baixa.
- ▶ Teste o funcionamento em arrefecimento durante 5 minutos.
- ▶ Pressione o botão **Mode** para definir o modo de aquecimento (☀).
- ▶ Pressione o botão (^) até definir a temperatura mais alta.
- ▶ Teste o funcionamento em aquecimento durante 5 minutos.
- ▶ Garanta liberdade de movimento do defletor de ar.



Se a temperatura ambiente estiver abaixo de 17 °C o modo de arrefecimento deve ser ativado manualmente. Esta operação manual destina-se apenas a testes e emergências.

- ▶ De preferência use sempre o comando.

Para ativar o modo de arrefecimento manualmente:

- ▶ Desligue a unidade interior.
- ▶ Pressione o botão de arrefecimento manual duas vezes com um objeto fino (→ imagem 23).
- ▶ Pressione o botão **Mode** no comando para sair do modo de arrefecimento definido manualmente.



Num sistema com aparelho de ar condicionado Multisplit não é possível uma operação manual.

4.3 Entrega ao proprietário

- ▶ Quando o sistema estiver configurado, entregue as instruções de instalação ao cliente.
- ▶ Explique ao cliente como operar o sistema usando as instruções de operação.
- ▶ Recomende ao cliente que leia as instruções de operação cuidadosamente.

5 Eliminação de avarias

5.1 Indicação de avarias



AVISO

Perigo de morte devido a corrente elétrica!

O contacto com as partes elétricas que estão sob tensão pode causar choque elétrico.

- ▶ Antes dos trabalhos no sistema elétrico: cortar a alimentação de tensão em todos os polos (fusível, interruptor LS) e proteger contra uma reativação inadvertida.

Se ocorrer uma avaria durante a operação, o visor exibirá um código de avaria (por exemplo EH 02).

Se ocorrer uma avaria por mais de 10 minutos:

- ▶ Desconecte a alimentação elétrica por um curto período de tempo e ligue a unidade interior novamente.

Caso não seja possível eliminar uma avaria:

- ▶ Ligue para o atendimento ao cliente e forneça o código de avaria e os dados do aparelho.

Código de avaria	Causa possível
EC 07	Velocidade do ventilador da unidade exterior fora dos limites normais
EC 51	Erro dos parâmetros no EEPROM da unidade exterior
EC 52	Avaria no sensor de temperatura na T3 (bobina do condensador)
EC 53	Avaria no sensor de temperatura na T4 (temperatura exterior)
EC 54	Avaria no sensor de temperatura na temperatura da descarga do compressor (compressor da conduta de purga)
EC 56	Avaria no sensor de temperatura no T2B (descarga da bobina do evaporador; apenas aparelhos de ar condicionado MultiSplit)
EH 0A	Erros dos parâmetros no EEPROM da unidade interior
EH 00	
EH 0b	Avaria de comunicação entre a placa principal da unidade interior e o visor
EH 02	Erro no reconhecimento do sinal de passagem zero
EH 03	Velocidade do ventilador da unidade interior fora dos limites normais
EH 60	Avaria no sensor de temperatura na T1 (temperatura ambiente)
EH 61	Avaria no sensor de temperatura no T2 (centro da bobina do evaporador)
EL 0C ¹⁾	Fluido refrigerante insuficiente ou derramado ou avaria no sensor de temperatura no T2
EL 01	Avaria de comunicação entre a unidade interior e exterior
PC 00	Avaria no módulo IPM ou proteção contra o excesso de consumo IGBT
PC 01	Proteção de sobretensão ou subtensão
PC 02	Proteção de temperatura no compressor ou proteção contra sobreaquecimento no módulo IPM ou proteção de alta pressão
PC 03	Proteção de baixa pressão
PC 04	Avaria no módulo compressor inversor
PC 08	Proteção contra sobrecarga de tensão
PC 40	Avaria de comunicação entre a placa principal da unidade exterior e a placa principal do motor do compressor
--	Conflito do modo de funcionamento da unidade interior; o modo de funcionamento da unidade interior e exterior devem corresponder.

1) Detecção de fugas não ativa, quando num sistema com aparelho de ar condicionado Multisplit.

Tab. 10

5.2 Avarias sem indicação no display

Avaria	Causa possível	Resolução
O desempenho da unidade interior é muito fraco.	O permutador de calor da unidade exterior ou interior está sujo.	▶ Limpe o permutador de calor da unidade exterior ou interior.
	Muito pouco refrigerante	▶ Verifique se existem fugas nos tubos, re-aperte, se necessário. ▶ Carregar com gás refrigerante.
A unidade exterior ou interior não está a funcionar.	Sem corrente	▶ Verifique a alimentação elétrica. ▶ Ligue a unidade interior.
	Disjuntor ou fusível incorporado no aparelho ¹⁾ disparou.	▶ Verifique a alimentação elétrica. ▶ Verificar disjuntor e fusível.
A unidade exterior ou interior para constantemente.	Muito pouco refrigerante no sistema.	▶ Verifique se existem fugas nos tubos, re-aperte, se necessário. ▶ Carregar com gás refrigerante.
	Excesso de refrigerante no sistema.	Retirar refrigerante com um aparelho para a recuperação do refrigerante.
	Humidade ou impurezas no circuito de refrigerante.	▶ Efetuar vácuo ao circuito refrigerante. ▶ Carregar com refrigerante novo.
	Flutuações de tensão muito altas.	▶ Instale um estabilizador de tensão.
	O compressor está com defeito.	▶ Substitua o compressor.

1) Na placa principal encontra-se um fusível para proteção contra excesso de corrente. A especificação está impressa na placa principal e também se encontra nas Características técnicas na página 181. Utilizar apenas fusíveis cerâmicos protegidos contra explosão.

Tab. 11

6 Proteção ambiental e eliminação

Proteção do meio ambiente é um princípio empresarial do Grupo Bosch. Qualidade dos produtos, rentabilidade e proteção do meio ambiente são objetivos com igual importância. As leis e decretos relativos à proteção do meio ambiente são seguidas à risca.

Para a proteção do meio ambiente são empregados, sob considerações económicas, as mais avançadas técnicas e os melhores materiais.

Embalagem

No que diz respeito à embalagem, participamos nos sistemas de reciclagem vigentes no país, para assegurar uma reciclagem otimizada. Todos os materiais de embalagem utilizados são ecológicos e recicláveis.

Aparelho usado

Aparelhos obsoletos contêm materiais que podem ser reutilizados. Os módulos podem ser facilmente separados e os plásticos são identificados. Desta maneira, poderão ser separados em diferentes grupos e posteriormente enviados a uma reciclagem ou eliminados.

Aparelhos elétricos e eletrónicos em fim de vida



Este símbolo significa que o produto não pode ser eliminado com outros resíduos, mas tem de ser levado para os pontos de recolha de resíduos para tratamento, recolha, reciclagem e eliminação.

O símbolo é válido para países que possuem diretivas relativas a resíduos eletrónicos, por ex., "Diretiva da União Europeia 2012/19/CE sobre aparelhos elétricos e eletrónicos em fim de vida". Estas disposições definem o quadro regulamentador da diretiva válido para o retorno e reciclagem de aparelhos eletrónicos usados em cada país.

Os aparelhos eletrónicos que podem conter substâncias perigosas têm de ser reciclados de forma responsável para minimizar os possíveis danos ao meio ambiente e perigos para a saúde das pessoas. Para esse efeito, a reciclagem de resíduos eletrónicos contribui para a preservação de recursos naturais.

Para obter mais informações sobre a eliminação ecologicamente segura de aparelhos elétricos e eletrónicos usados, contacte as entidades responsáveis do local, a empresa de eliminação de resíduos ou distribuidor no qual comprou o produto.

Pode encontrar mais informações aqui:
www.weee.bosch-thermotechnology.com/

Refrigerante R32



O aparelho contém gases fluorados com efeito de estufa R32 (potencial de aquecimento global 675¹⁾) com inflamabilidade e toxicidade reduzidas (A2L ou A2).

A quantidade contida é indicada na placa de identificação da unidade exterior.

Os refrigerantes são um perigo para o meio ambiente e devem ser recolhidos e descartados separadamente.

7 Aviso de Proteção de Dados



Nós, **Bosch Termotecnologia, S.A., com sede em Av. Infante D. Henrique Lotes 2E-3E, 1800-220 Lisboa, Portugal**, tratamos informações de produto e de instalação, dados técnicos e de ligação, dados de comunicação, dados de registo do produto e de histórico do cliente com vista a fornecer a funcionalidade do produto

(art.º 6 §1.1 b do RGPD), para cumprir o nosso dever de vigilância do produto e por motivos de segurança e proteção do produto (art.º 6 §1.1 f do RGPD), para salvaguardar os nossos direitos relacionados com questões no âmbito da garantia e do registo do produto (art.º 6 §1.1 f do RGPD), bem como para analisar a distribuição dos nossos produtos e para fornecer informações e ofertas individualizadas relacionadas com o produto (art.º 6 §1.1 f do RGPD). Para fornecer serviços, tais como vendas e marketing, gestão de contratos, gestão de pagamentos, programação, alojamento de dados e serviços de linhas diretas, podemos solicitar e transferir dados a fornecedores de serviços externos e/ou empresas filiais da Bosch. Em alguns casos, mas apenas se for garantida a proteção adequada dos dados, os dados pessoais poderão ser transferidos para destinatários localizados fora do Espaço Económico Europeu. São fornecidas informações adicionais mediante pedido. Pode contactar o nosso Encarregado da Proteção de Dados em: Data Protection Officer, Information Security and Privacy (C/ISP), Robert Bosch GmbH, Postfach 30 02 20, 70442 Stuttgart, ALEMANHA.

Tem o direito de objeção ao tratamento dos seus dados pessoais em qualquer momento, com base no art.º 6 §1.1 f do RGPD por motivos relacionados com a sua situação específica ou se os seus dados forem usados para fins de marketing direto. Para exercer os seus direitos, contacte-nos através de privacy.ttpo@bosch.com. Para obter mais informações, siga o código QR.

1) com base no anexo I do Regulamento (UE) nº 517/2014 do Parlamento e do Conselho Europeu, de 16 de abril de 2014.

8 Caraterísticas técnicas

Unidade interior		CL5000iU W 26 E	CL5000iU W 35 E
Unidade exterior		CL5000i 26 E	CL5000i 35 E
Arrefecimento			
Potência nominal	kW	2,6	3,5
	kBTU/h	9	12
Consumo de energia à potência nominal	W	659	1004
Desempenho (mín. - máx.)	kW	1,0-3,2	1,4-4,3
Consumo de energia (mín. - máx.)	W	80-1100	120-1650
Carga de arrefecimento (Pdesignc)	kW	2,6	3,3
Eficiência energética (SEER)	-	8,5	8,5
Classe de eficiência energética	-	A+++	A+++
Aquecimento - geral			
Potência nominal	kW	2,9	3,8
	kBTU/h	10	13
Consumo de energia à potência nominal	W	674	969
Desempenho (mín. - máx.)	kW	0,8-3,4	1,1-4,4
Consumo de energia (mín. - máx.)	W	70-990	110-1480
Aquecimento - clima mais frio			
Carga térmica (Pdesignh)	kW	3,1	3,8
Eficiência energética (SCOP)	-	3,4	3,4
Classe de eficiência energética	-	A	A
Aquecimento - clima médio			
Carga térmica (Pdesignh)	kW	2,6	2,6
Eficiência energética (SCOP)	-	4,2	4,3
Classe de eficiência energética	-	A+	A+
Aquecimento - clima mais quente			
Carga térmica (Pdesignh)	kW	2,5	2,6
Eficiência energética (SCOP)	-	5,4	5,8
Classe de eficiência energética	-	A+++	A+++
Geral			
Alimentação elétrica	V/Hz	220-240 / 50	220-240 / 50
Consumo máx. de energia	W	2150	2150
Consumo máx. de corrente	A	10	10
Gás de refrigeração	-	R32	R32
Carga de refrigerante	g	620	620
Pressão nominal	MPa	4,3/1,7	4,3/1,7
Unidade interior			
Fusível cerâmico protegido contra explosão na placa principal	-	T 3,15 A/250 V	T 3,15 A/250 V
Caudal de ar (alto/médio/baixo)	m ³ /h	510/360/300	520/370/310
Nível de pressão sonora (alta/média/baixa/redução de ruído)	dB(A)	37/32/22/21	37/32/22/21
Nível de potência sonora	dB(A)	56	60
Temperatura ambiente admissível (arrefecimento/aquecimento)	°C	16...32/0...30	16...32/0...30
Peso líquido	kg	8,7	8,7
Unidade exterior			
Fusível cerâmico protegido contra explosão na placa principal	-	T 20 A/250 V	T 20 A/250 V
Caudal	m ³ /h	2150	2200
Nível de pressão sonora	dB(A)	55,5	55,0
Nível de potência sonora	dB(A)	60	64
Temperatura ambiente admissível (arrefecimento/aquecimento)	°C	-15...50/-15...24	-15...50/-15...24
Peso líquido	kg	26,2	26,4

Tab. 12

Cuprins

1	Explicarea simbolurilor și instrucțiuni de siguranță	182
1.1	Explicarea simbolurilor	182
1.2	Instrucțiuni generale de siguranță	183
1.3	Indicații referitoare la aceste instrucțiuni	183
2	Date despre produs	184
2.1	Declarație de conformitate	184
2.2	Pachet de livrare	184
2.3	Dimensiuni și distanțe minime	184
2.3.1	Unitate interioară și unitate exterioară	184
2.3.2	Conducte pentru agentul frigorific	184
2.4	Date referitoare la agentul frigorific	184
3	Instalare	185
3.1	Înainte de instalare	185
3.2	Cerințe cu privire la camera de amplasare	185
3.3	Montajul aparatului	185
3.3.1	Montarea unității interioare	185
3.3.2	Montarea unității exterioare	185
3.4	Racordarea țevilor	186
3.4.1	Racordarea conductelor de agent frigorific la unitatea interioară și unitatea exterioară	186
3.4.2	Racordați evacuarea condensului la unitatea interioară	186
3.4.3	Verificarea etanșeității și umplerea instalației	186
3.5	Conexiune electrică	187
3.5.1	Indicații generale	187
3.5.2	Racordarea unității interne	187
3.5.3	Racordarea unității exterioare	187
4	Punere în funcțiune	188
4.1	Listă de control pentru punerea în funcțiune	188
4.2	Test de funcționare	188
4.3	Predarea către utilizator	188
5	Remediarea defecțiunilor	188
5.1	Defecțiuni cu afișaj	188
5.2	Defecțiuni fără afișaj	189
6	Protecția mediului și eliminarea ca deșeu	190
7	Notificare privind protecția datelor	190
8	Date tehnice	191

1 Explicarea simbolurilor și instrucțiuni de siguranță

1.1 Explicarea simbolurilor

Indicații de avertizare

În indicațiile de avertizare există cuvinte de semnalare, care indică tipul și gravitatea consecințelor care pot apărea dacă nu se respectă măsurile pentru evitarea pericolului.

Următoarele cuvinte de semnalare sunt definite și pot fi întâlnite în prezentul document:

PERICOL

PERICOL înseamnă că pot rezulta vătămări personale grave până la vătămări care pun în pericol viața.

AVERTIZARE

AVERTIZARE înseamnă că pot rezulta daune personale grave până la daune care pun în pericol viața.

PRECAUȚIE

PRECAUȚIE înseamnă că pot rezulta vătămări corporale ușoare până la vătămări corporale grave.



ATENȚIE

ATENȚIE înseamnă că pot rezulta daune materiale.

Informații importante



Informațiile importante fără pericole pentru persoane și bunuri sunt marcate prin simbolul afișat Info.

Atingeți simbolul	Semnificație
	Avertizare cu privire la materialele inflamabile: Agentul frigorific R32 din acest produs este un gaz cu inflamabilitate redusă și toxicitate redusă (A2L sau A2).
	Întreținerea trebuie să fie realizată de o persoană calificată, respectând indicațiile din instrucțiunile de întreținere.
	Respectați indicațiile din instrucțiunile de utilizare în timpul procesului de utilizare.

Tab. 1

1.2 Instrucțiuni generale de siguranță

⚠️ Indicații privind grupul țintă

Aceste instrucțiuni de instalare se adresează specialiștilor din domeniul tehnologiei de răcire și climatizare, precum și al electrotehnicii. Trebuie respectate indicațiile din toate instrucțiunile relevante pentru instalație. Nerespectarea poate conduce la daune materiale și/sau daune personale și pericol de moarte.

- ▶ Citiți instrucțiunile de instalare ale tuturor componentelor instalației înainte de instalare.
- ▶ Țineți cont de indicațiile de siguranță și de avertizare.
- ▶ Țineți cont de prevederile naționale și regionale, reglementările tehnice și directive.
- ▶ Documentați lucrările executate.

⚠️ Utilizarea conform destinației

Unitatea interioară este adecvată pentru instalarea în interiorul clădirii și conectarea cu o unitate exterioară și alte componente ale sistemului, de ex. regulator.

Unitatea exterioară este adecvată pentru instalarea la exteriorul clădirii și conectarea la una sau mai multe unități interioare și alte componente ale sistemului, de ex. regulator.

Orice altă utilizare nu este conformă destinației.

Utilizarea neconformă cu destinația și daunele rezultate în urma acesteia nu sunt acoperite de garanție.

Pentru instalarea în locuri speciale (garaje subterane, săli de mașini, balcoane sau spații semi-deschise):

- ▶ Respectați în primul rând cerințele privind locul de instalare din documentația tehnică.

⚠️ Pericole generale din cauza agentului frigorific

- ▶ Acest aparat este umplut cu agentul frigorific R32. Agentul frigorific sub formă de gaz poate forma gaze toxice la contactul cu focul.
- ▶ Dacă au loc scurgeri de agent frigorific în timpul instalării, aerisiți temeinic camera.
- ▶ După instalare, verificați etanșeitatea instalației.
- ▶ Nu permiteți pătrunderea altor substanțe decât agentul frigorific (R32) în circuitul de agent frigorific.

⚠️ Siguranța aparatelor electrice pentru uz casnic și similar

Pentru a evita punerea în pericol prin aparate electrice se impun următoarele indicații conforme cu EN 60335-1:

„Acest aparat poate fi utilizat de copii cu vârsta de peste 8 ani, precum și de persoane cu o capacitate fizică, senzorială sau mintală redusă, sau cu lipsă de experiență și de cunoștințe dacă sunt supravegheate sau dacă au fost informate cu privire la utilizarea în siguranță a aparatului și înțeleg pericolele care pot rezulta. Copiii nu trebuie să se joace cu aparatul. Curățarea și lucrările de întreținere destinate utilizatorului nu trebuie efectuate de copii nesupravegheați.“

„Dacă se deteriorează cablul de conectare la rețea, acesta trebuie înlocuit de către serviciul pentru clienți ori de către o persoană calificată, pentru a se evita punerea în pericol.“

⚠️ Predarea către utilizator

La predare, instruiți utilizatorul cu privire la operarea și condițiile de operare ale instalației de aer condiționat.

- ▶ Explicați modul de operare – în special operațiunile relevante pentru siguranță.
- ▶ Informați utilizatorul, în mod special, cu privire la următoarele puncte:
 - Modificările sau reparațiile trebuie efectuate numai de către o firmă de specialitate autorizată.
 - Pentru a garanta o utilizare sigură și ecologică este necesară efectuarea unei verificări tehnice cel puțin o dată pe an precum și a lucrărilor de curățare și întreținere necesare.
- ▶ Identificați urmările posibile (vătămări ale persoanelor, pericol de moarte sau daune materiale) ale omiterii sau realizării necorespunzătoare a unor lucrări de verificare tehnică, curățare sau întreținere.
- ▶ Predați utilizatorului instrucțiunile de instalare și de utilizare pentru a le păstra.

1.3 Indicații referitoare la aceste instrucțiuni

Figurile pot fi găsite la sfârșitul acestor instrucțiuni. Textul conține referințe la figuri.

În funcție de model, produsele pot fi diferite de reprezentarea din aceste instrucțiuni.

2 Date despre produs

2.1 Declarație de conformitate

Acest produs corespunde în construcția și comportamentul său de funcționare cerințelor europene și naționale.

 Prin intermediul marcatului CE este declarată conformitatea produsului cu toate prescripțiile legale UE aplicabile, prevăzute la nivelul marcatului.

Textul complet al declarației de conformitate este disponibil pe Internet: www.bosch-climate.ro.

2.2 Pachet de livrare

Legendă la Fig. 1:

- [1] Unitate exterioară (umplută cu agent frigorific)
- [2] Unitate interioară (umplută cu azot)
- [3] Filtru de catalizator rece (negru) și biofiltru (verde)
- [4] Cot de scurgere cu garnitură de etanșare (pentru unitatea exterioară cu consolă de montare la sol sau consolă de montare pe perete)
- [5] Telecomandă
- [6] Suport pentru telecomandă cu șurub de fixare
- [7] Material de fixare (5 șuruburi și 5 dibluri pentru perete)
- [8] Set de broșuri pentru documentația produsului
- [9] Cablu de comunicații cu 5 fire (accesoriu opțional)
- [10] 4 amortizoare de vibrații pentru unitatea externă

2.3 Dimensiuni și distanțe minime

2.3.1 Unitate interioară și unitate exterioară

Fig. 2 până la 4.

2.3.2 Conducte pentru agentul frigorigen

Legendă la Fig. 5:

- [1] Țeavă pe partea de gaze
- [2] Țeavă pe partea de lichide
- [3] Cot cu formă de sifon ca separator de ulei



Atunci când unitatea exterioară este amplasată mai sus decât unitatea interioară, realizați un cot cu formă de sifon pe partea de gaz după maxim 6 m și un cot cu formă de sifon la fiecare 6 m după aceea (→ Fig. 5, [1]).

- ▶ Respectați lungimea maximă a țevii și diferența maximă de înălțime între unitatea interioară și unitatea exterioară.

	Lungimea maximă a țevii ¹⁾ [m]	Diferență maximă de înălțime ²⁾ [m]
CL5000i 26 E	≤ 25	≤ 10
CL5000i 35 E	≤ 25	≤ 10

1) Partea de gaze sau partea de lichide

2) Măsurat de la muchie inferioară la muchie inferioară.

Tab. 2 Lungimea țevii și diferența de înălțime

Tip de echipament	Diametru țeavă	
	Parte de lichide [mm]	Parte de gaze [mm]
CL5000i 26 E	6,35 (1/4")	9,53 (3/8")
CL5000i 35 E	6,35 (1/4")	9,53 (3/8")

Tab. 3 Diametru țeavă în funcție de tipul de echipament

Diametru țeavă [mm]	Diametru alternativ țeavă [mm]
6,35 (1/4")	6
9,53 (3/8")	10

Tab. 4 Diametru alternativ țeavă

Specificație privind țeava	
Lungime min. a țevii	3 m
Lungime standard a țevii	5 m
Agent frigorific suplimentar la o lungime a țevii mai mare de 5 m	12 g/m
Grosimea țevii	≥ 0,8 mm
Grosimea izolației termice	≥ 6 mm
Materialul de izolație termică	Spumă polietilenă

Tab. 5

2.4 Date referitoare la agentul frigorific

Acest aparat **conține, ca agent frigorific, gaze fluorurate cu efect de seră**. Aparatul este ermetic. Datele referitoare la agentul frigorific conform regulamentului UE nr. 517/2014 privind gazele fluorurate cu efect de seră pot fi găsite în instrucțiunile de utilizare a aparatului.



Indicație pentru instalator: atunci când completați agentul frigorific, înregistrați capacitatea de umplere suplimentară, cât și cantitatea totală a agentului frigorific în tabelul „Date referitoare la agentul frigorific” din instrucțiunile de utilizare.

3 Instalare

3.1 Înainte de instalare



PRECAUȚIE

Pericol de vătămare din cauza muchiilor ascuțite!

- ▶ La instalare, purtați mănuși de protecție.



PRECAUȚIE

Pericol de ardere!

Țevile sunt foarte fierbinți în timpul funcționării.

- ▶ Asigurați-vă că țevile s-au răcit înainte de a le atinge.
- ▶ Verificați dacă produsul livrat este intact.
- ▶ Verificați dacă la deschiderea țevilor unității interioare se poate detecta un zgomot produs din cauza subpresiunii.

3.2 Cerințe cu privire la camera de amplasare

- ▶ Respectați distanțele minime (→ Fig. 2 până la 3).

Unitate internă

- ▶ Unitatea interioară nu trebuie instalată într-o încăpere în care funcționează surse de aprindere deschise (de ex. flăcări deschise, un aparat cu gaz în funcțiune sau un sistem de încălzire electric în funcțiune).
- ▶ Locul de instalare nu trebuie să se afle la o înălțime mai mare de 2000 m deasupra nivelului mării.
- ▶ Nu amplasați obstacole pe calea de intrare a aerului și calea de ieșire a aerului, pentru a permite circulația liberă a aerului. În caz contrar, poate avea loc pierderea de putere și poate fi generat un nivel ridicat de presiune acustică.
- ▶ Televizoarele, aparatele radio și alte aparate similare trebuie ținute la minim 1 m distanță de aparat și de telecomandă.
- ▶ Pentru montarea unității interioare, alegeți un perete care amortizează vibrațiile.
- ▶ Țineți cont de suprafața minimă a încăperii.

Tip de echipament	Înălțime de instalare [m]	Suprafața minimă a încăperii [m ²]
CL5000iU W 26 E	≥ 1,8	≥ 4
CL5000iU W 35 E		

Tab. 6 Suprafața minimă a încăperii

În cazul unei înălțimi de instalare mai mici, suprafața trebuie să fie mai mare în mod proporțional.

Unitate externă

- ▶ Nu expuneți unitatea exterioară la vapori de ulei de mașină, surse de vapori fierbinți, gaz sulfuric etc.
- ▶ Nu instalați unitatea exterioară direct pe apă și nu o expuneți la briza maritimă.
- ▶ Unitatea exterioară nu trebuie să fie niciodată acoperită de zăpadă.
- ▶ Aerul de ieșire sau zgomotele de funcționare nu trebuie să fie deranjante.
- ▶ Aerul trebuie să circule liber în jurul unității externe, însă aparatul nu trebuie să fie expus la vânturi puternice.
- ▶ Condensul generat în timpul funcționării trebuie să poată fi evacuat fără probleme. Dacă este necesar, montați un furtun de evacuare. În regiunile reci, nu este recomandată montarea unui furtun de evacuare, pentru că acesta poate îngheța
- ▶ Amplasați unitatea exterioară pe o suprafață stabilă.

3.3 Montajul aparatului

ATENȚIE

Daune materiale cauzate de montarea necorespunzătoare!

Montarea necorespunzătoare poate avea ca rezultat căderea aparatului de pe perete.

- ▶ Montați aparatul doar pe un perete stabil și drept. Peretele trebuie să poată susține greutatea aparatului.
- ▶ Utilizați numai șuruburi și dibluri pentru perete adecvate pentru tipul de perete și greutatea aparatului.

3.3.1 Montarea unității interioare

- ▶ Deschideți cutia de carton în partea de sus și scoateți unitatea interioară (→ Fig. 6).
- ▶ Așezați unitatea interioară cu componentele adaptate la forma produsului ale ambalajului pe partea frontală (→ Fig. 7).
- ▶ Desfaceți șuruburile și îndepărtați placa de montaj de pe partea din spate a unității interioare.
- ▶ Stabiliți locul de montare, respectând distanțele minime de siguranță (→ Fig. 2).
- ▶ Fixați placa de montaj la nivelul peretelui cu un șurub și un diblu pentru perete în partea de sus la nivel central și ajustați-o pe orizontală (→ Fig. 8).
- ▶ Fixați placa de montaj cu încă patru șuruburi și dibluri de perete, astfel încât aceasta să fie lipită de perete.
- ▶ Realizați găuri de trecere prin perete pentru sistemul de țevi (poziție recomandată de trecere prin perete în spatele unității interioare → Fig. 9).
- ▶ Dacă este necesar, schimbați poziția evacuării pentru condens (→ Fig. 10).



În majoritatea cazurilor, îmbinările filetate ale țevilor de la nivelul unității interioare se află în spatele unității interioare. Recomandăm prelungirea țevilor înainte de atașarea la unitatea interioară.

- ▶ Realizați îmbinările țevilor conform Cap. 3.4

- ▶ Dacă este necesar, îndoiți țevile în direcția dorită și deschideți un orificiu de la nivelul părții laterale a unității interioare (→ Fig. 12).
- ▶ Treceți țevile prin perete și atașați unitatea interioară la placa de montaj (→ Fig. 13).
- ▶ Rabatați în sus capacul superior și îndepărtați unul dintre cele două elemente de filtrare (→ Fig. 14).
- ▶ Introduceți filtrul rece inclus în pachetul de livrare în elementul de filtrare și montați elementul de filtrare la loc.

Dacă unitatea interioară trebuie îndepărtată de la nivelul plăcii de montaj:

- ▶ Trageți în jos partea inferioară a mantalei din zona ambelor decupaje și trageți unitatea interioară în față (→ Fig. 15).

3.3.2 Montarea unității exterioare

- ▶ Îndreptați cutia în sus.
- ▶ Tăiați și îndepărtați benzile de închidere.
- ▶ Trageți cutia în sus și îndepărtați ambalajul.
- ▶ În funcție de tipul de instalare, pregătiți și montați o consolă de montare la sol sau o consolă de montare pe perete.
- ▶ Amplasați sau suspendați unitatea externă, utilizând amortizoarele de vibrații incluse în pachetul de livrare sau asigurate de client pentru picioare.
- ▶ La instalarea cu consolă de montare la sol sau consolă de montare pe perete, atașați cotul de scurgere inclus în pachetul de livrare (→ Fig. 16).
- ▶ Îndepărtați capacul pentru racordurile de conductă (→ Fig. 17).
- ▶ Realizați îmbinările țevilor conform Cap. 3.4
- ▶ Montați capacul pentru racordurile de conductă la loc.

3.4 Racordarea țevilor

3.4.1 Racordarea conductelor de agent frigorific la unitatea interioară și unitatea exterioară



PRECAUȚIE

Scurgere de agent frigorific la nivelul îmbinărilor neetanșe

Agentul frigorific se poate scurge prin îmbinările realizate necorespunzător ale țevilor. Nu este permisă utilizarea racordurilor mecanice și a îmbinărilor evazate reutilizabile în spații interioare.

- ▶ Strângeți îmbinările evazate o singură dată.
- ▶ După desfacere, pregătiți din nou îmbinările evazate.



Țevile din cupru sunt disponibile cu dimensiuni metrice și dimensiuni măsurate în inci, filetele piulițelor cu guler sunt însă aceleași. Îmbinările filetate evazate de la nivelul unității interioare și al unității exterioare sunt prevăzute pentru dimensiuni măsurate în inci.

- ▶ La utilizarea țevilor de cupru metrice, schimbați piulițele cu guler cu unele cu un diametru adecvat (→ Tab. 7).

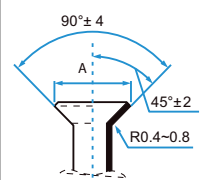
Diametru exterior țevă Ø [mm]	Cuplu de strângere [Nm]	Diametru al orificiului evazat (A) [mm]	Capăt de țevă evazat	Filet de piuliță cu guler montată în prealabil
6,35 (1/4")	18-20	8,4-8,7		3/8"
9,53 (3/8")	32-39	13,2-13,5		3/8"

Tab. 7 Date caracteristice pentru îmbinarea țevilor

3.4.2 Racordați evacuarea condensului la unitatea interioară

Recipientul pentru condens al unității interioare este dotat cu două racorduri. Din fabrică sunt montate un furtun pentru condens și un dop, care pot fi înlocuite (→ Fig. 12).

- ▶ Montați furtunul pentru condens cu o pantă descendentă.

3.4.3 Verificarea etanșeității și umplerea instalației

Verificarea etanșeității

La verificarea etanșeității, respectați prevederile naționale și locale.

- ▶ Îndepărtați capacele celor trei supape (→ Fig. 18, [1], [2] și [3]).
- ▶ Conectați elementul de deschidere Schrader [6] și manometrul [4] la supapa Schrader [1].
- ▶ Înșurubați elementul de deschidere Schrader și deschideți supapa Schrader [1].
- ▶ Permiteți închiderea supapelor [2] și [3] și umpleți instalația cu azot, până când presiunea 10 % crește peste nivelul maxim de presiune de lucru (→ pagina 191).
- ▶ Verificați dacă presiunea a rămasă neschimbată după 10 minute.
- ▶ Evacuați azot, până când este atinsă presiunea maximă de lucru.
- ▶ Verificați dacă presiunea a rămasă neschimbată după minim 1 oră.
- ▶ Evacuați azot.

- ▶ Determinați diametrul țevii și lungimea țevii (→ pagina 184).
- ▶ Tăiați țeava cu un dispozitiv de tăiat țevi (→ Fig. 11).
- ▶ Debavurați interiorul capetelor țevilor și îndepărtați fragmentele de dimensiuni mici.
- ▶ Montați piulița pe țevă.
- ▶ Extindeți țeava cu o sculă de evazare la dimensiunea din Tab. 7. Piulița trebuie să poată fi împinsă ușor până la margine, dar nu mai mult.
- ▶ Conectați țeava și strângeți înfiletarea la cuplul de strângere din Tab. 7.
- ▶ Repetați pașii de mai sus pentru a doua țevă.

ATENȚIE

Randament redus prin transfer termic între conductele de agent frigorific

- ▶ Izolați termic conductele de agent frigorific, separate una de cealaltă.
- ▶ Aplicați și fixați izolația țevilor.

Alimentarea instalației

ATENȚIE

Deranjament funcțional din cauza agentului frigorific necorespunzător

Unitatea exterioară este umplută din fabrică cu agent frigorific R32.

- ▶ Dacă este necesară completarea cantității de agent frigorific, alimentați doar cu agent frigorific de același tip. Nu amestecați agenți frigorifici de tipuri diferite.
- ▶ Evacuați și uscați instalația cu o pompă de vid (→ Fig. 18, [5]) până la -1 bar (sau aprox. 500 microni).
- ▶ Deschideți supapa superioară [3] (Partea de lichid).
- ▶ Cu ajutorul manometrului [4], verificați dacă debitul este liber.
- ▶ Deschideți supapa inferioară [2] (Partea de gaz). Agentul frigorific este distribuit în instalație.
- ▶ Ulterior, verificați raporturile presiunilor.
- ▶ Deșurubați elementul de deschidere Schrader [6] și închideți supapa Schrader [1].
- ▶ Îndepărtați pompa de vid, manometrul și elementul de deschidere Schrader.
- ▶ Montați din nou capacele supapelor.
- ▶ Montați din nou capacele pentru racordurile de conductă de la unitatea exterioară.

3.5 Conexiune electrică

3.5.1 Indicații generale



AVERTIZARE

Pericol de moarte prin electrocutare!

Contactul cu componentele electrice, aflate sub tensiune, poate duce la electrocutare.

- ▶ Înainte de a executa lucrări asupra componentelor electrice: întrerupeți alimentarea cu tensiune (siguranță, întrerupător automat) la nivelul tuturor polilor și asigurați împotriva conectării accidentale.
- ▶ Lucrările la nivelul instalației electrice trebuie să fie efectuate doar de către un electrician autorizat.
- ▶ Respectați măsurile de protecție conform dispozițiilor naționale și internaționale.
- ▶ În cazul riscurilor la adresa siguranței din cauza tensiunii de alimentare sau în cazul unui scurtcircuit în timpul instalării, informații operatorul în scris și nu instalați aparatul înainte de rezolvarea problemei.
- ▶ Realizați toate conexiunile electrice conform schemei de conexiuni electrice.
- ▶ Tăiați izolația cablurilor doar cu scule speciale.
- ▶ Nu branșați alți consumatori la racordul de alimentare de la rețea al aparatului.
- ▶ Nu confundați faza și conductorul neutru. Acest lucru poate duce la deranjamente funcționale.
- ▶ În cazul unui racord fix la rețea, instalați un dispozitiv de protecție la supratensiune și un separator, proiectate pentru o putere de 1,5 ori mai mare decât puterea absorbită maximă.
- ▶ Pentru aparatele cu racord fix la rețea, pentru care este posibil un curent de scurgere de peste 10 mA, recomandăm instalarea unui întrerupător de protecție contra curenților vagabonzi (RCD) cu o valoare maximă de 30 mA a curentului de declanșare diferențial nominal.

3.5.2 Racordarea unității interne

Unitatea interioară este racordată prin intermediul unui cablu de comunicație cu 5 fire de tip H07RN-F la unitatea externă. Secțiunea transversală a cablului de comunicație trebuie să fie de minim 1,5 mm².

ATENȚIE

Daune materiale din cauza racordării incorecte a unității interioare

Unitatea interioară este alimentată cu tensiune prin unitatea exterioară.

- ▶ Racordați unitatea interioară doar la unitatea exterioară.

Pentru racordarea cablului de comunicații:



- ▶ Rabatați în sus capacul superior (→ Fig. 19).
- ▶ Îndepărtați șurubul și scoateți capacul de la nivelul câmpului de pornire.
- ▶ Îndepărtați șurubul și scoateți capacul [1] de la nivelul bornei de legătură (→ Fig. 20).
- ▶ Deschideți orificiul de trecere pentru cablu [3] de la partea din spate a unității interioare și treceți cablul prin acesta.
- ▶ Asigurați cablul la protecția la smulgere [2] și racordați-l la bornele W, 1(L), 2(N), S și .
- ▶ Notați alocarea firelor la bornele de legătură.
- ▶ Fixați din nou capacele.
- ▶ Duceți cablul la unitatea exterioară.

3.5.3 Racordarea unității exterioare

La unitatea externă este racordat un cablu de curent electric (3 fire) și cablul de comunicație pentru unitatea interioară (5 fire). Utilizați cablul de tip H07RN-F cu o secțiune transversală a conductorului suficientă și asigurați racordul la rețea cu o siguranță (→ Tab. 8).

Unitate externă	Siguranță rețea	Secțiune transversală conductor	
		Cablul de curent	Cablul de comunicație
CL5000i 26 E	13 A	≥ 1,5 mm ²	≥ 1,5 mm ²
CL5000i 35 E	13 A	≥ 1,5 mm ²	≥ 1,5 mm ²

Tab. 8

- ▶ Îndepărtați șurubul și scoateți capacul conexiunii electrice (→ Fig. 21).
- ▶ Asigurați cablul de comunicație la protecția la smulgere și racordați-l la bornele W, 1(L), 2(N), S și  (Alocarea firelor la bornele de legătură la fel ca în cazul unității interioare) (→ Fig. 22).
- ▶ Asigurați cablul de curent electric la protecția la smulgere și racordați-l la bornele L, N și .
- ▶ Fixați din nou capacul.

4 Punere în funcțiune

4.1 Listă de control pentru punerea în funcțiune

1	Unitatea exterioară și unitatea interioară sunt montate corespunzător.	
2	Țevile sunt <ul style="list-style-type: none"> • racordate, • izolate termic, • și verificate în privința etanșeității în mod corespunzător. 	
3	O evacuare a condensului adecvată este realizată și testată.	
4	Conexiunea electrică este realizată în mod corespunzător. <ul style="list-style-type: none"> • Alimentarea cu energie electrică este în intervalul normal • Conductorul de protecție este montat corect • Cablul de conexiune este fixat la regletă 	
5	Toate capacele sunt montate și fixate.	
6	Tabla de ghidare a aerului a unității interioare este montată corect și actuatorul este cuplat.	

Tab. 9

4.2 Test de funcționare

După realizarea cu succes a instalării cu verificarea etanșeității și conexiunea electrică, sistemul poate fi testat:

- ▶ Realizați alimentarea cu energie electrică.
- ▶ Porniți unitatea interioară cu telecomanda.
- ▶ Apăsăți tasta **Mode**, pentru a seta regimul de răcire (❄).
- ▶ Apăsăți tasta săgeată (∨) până când este setată cea mai mică temperatură.
- ▶ Testați regimul de răcire timp de 5 minute.
- ▶ Apăsăți tasta **Mode**, pentru a seta regimul de încălzire (☀).
- ▶ Apăsăți tasta săgeată (∧) până când este setată cea mai mare temperatură.
- ▶ Testați regimul de încălzire timp de 5 minute.
- ▶ Asigurați mișcarea liberă a tablei de ghidare a aerului.



La o temperatură a încăperii mai mică de 17 °C, regimul de răcire trebuie activat manual. Acest regim manual este prevăzut doar pentru teste și situații de urgență.

- ▶ În mod normal, utilizați întotdeauna telecomanda.

Pentru a activa regimul de răcire manual:

- ▶ Opriți unitatea interioară.
- ▶ Apăsăți de două ori tasta pentru regim de răcire manual cu un obiect subțire (→ Fig. 23).
- ▶ Apăsăți tasta **Mode** a telecomenzii pentru a părăsi regimul de răcire manual.



Într-un sistem cu aparat de aer condiționat de tip multi-split nu este necesară operarea manuală.

4.3 Predarea către utilizator

- ▶ Atunci când sistemul este instalat, predați instrucțiunile de instalare clientului.
- ▶ Explicați clientului modul de operare al sistemului, cu ajutorul instrucțiunilor de utilizare.
- ▶ Recomandați clientului să citească cu atenție instrucțiunile de utilizare.

5 Remedierea defecțiunilor

5.1 Defecțiuni cu afișaj



AVERTIZARE

Pericol de moarte prin electrocutare!

Contactul cu componentele electrice, aflate sub tensiune, poate duce la electrocutare.

- ▶ Înainte de a executa lucrări asupra componentelor electrice: întrerupeți alimentarea cu tensiune (siguranță, întrerupător automat) la nivelul tuturor polilor și asigurați împotriva conectării accidentale.

Dacă, în timpul utilizării, apare o defecțiune, pe afișaj apare un cod de defecțiune (de ex. EH 02).

Atunci când o defecțiune durează mai mult de 10 minute:

- ▶ Întrerupeți alimentarea cu energie electrică pentru un scurt timp și porniți din nou unitatea interioară.

Dacă nu puteți remedia un deranjament:

- ▶ Contactați serviciul de relații cu clienții și comunicați codul de defecțiune, precum și datele aparatului.

Cod de defecțiune	CAUZĂ POSIBILĂ
EC 07	Turația suflantei unității externe în afara intervalului normal
EC 51	Defecțiune parametru în EEPROM aferent unității externe
EC 52	Defecțiune senzor temperatură la T3 (bobină fluidificator)
EC 53	Defecțiune senzor temperatură la T4 (temperatura exterioară)
EC 54	Defecțiune senzor temperatură la TP (conductă de evacuare compresor)
EC 56	Defecțiune senzor de temperatură la T2B (evacuare bobină vaporizator; doar pentru aparat de aer condiționat de tip multi-split)
EH 0A	Defecțiune parametru în EEPROM aferent unității interioare
EH 00	
EH 0b	Eroare de comunicație între placa de bază a unității interioare și afișaj
EH 02	Defecțiune la identificarea unui semnal de trecere egal cu zero
EH 03	Turația suflantei unității interioare în afara intervalului normal
EH 60	Defecțiune senzor temperatură la T1 (temperatura încăperii)
EH 61	Defecțiune senzor de temperatură la T2 (centrul bobinei vaporizatorului)
EL 0C ¹⁾	Agent frigorific insuficient sau scurs, sau o defecțiune a senzorului de temperatură la T2
EL 01	Eroare de comunicație între unitatea interioară și cea externă
PC 00	Defecțiune modul IPM sau protecție la supracurent IGBT
PC 01	Protecție la supratensiune sau subtensiune
PC 02	Protecție termică la compresor sau protecție la supraîncălzire la modulul IPM sau protecție la suprapresiune
PC 03	Protecție la subpresiune
PC 04	Defecțiune la modulul compresorului inverterului
PC 08	Protecție contra supraîncărcării cu curent
PC 40	Eroare de comunicație între placa de bază a unității externe și placa de bază a motorului compresorului
--	Regimul de funcționare al unităților interioare diferă; regimul de funcționare al unităților interioare și al unităților externe trebuie să corespundă.

1) Detectarea scurgerilor nu este activă pentru un sistem cu aparat de aer condiționat de tip multi-split.

Tab. 10

5.2 Defecțiuni fără afișaj

Defecțiune	CAUZĂ POSIBILĂ	Asistență
Puterea unității interioare este prea mică.	Schimbătorul de căldură al unității exterioare sau interioare este murdar.	▶ Curățați schimbătorul de căldură al unității exterioare sau interioare.
	Prea puțin agent frigorific	▶ Verificați țevile în privința etanșeității, dacă este cazul etanșați-le din nou. ▶ Completați cu agent frigorific.
Unitatea exterioară sau unitatea interioară nu funcționează.	Lipsește alimentarea cu energie electrică	▶ Verificați racordul electric. ▶ Porniți unitatea interioară.
	Înterupător de protecție contra curentilor vagabonzi sau siguranță montată în aparat ¹⁾ s-a declanșat.	▶ Verificați racordul electric. ▶ Verificați întrerupătorul de protecție contra curentilor vagabonzi și siguranța.
Unitatea exterioară sau unitatea interioară pornește și se oprește în mod constant.	Prea puțin agent frigorific în sistem.	▶ Verificați țevile în privința etanșeității, dacă este cazul etanșați-le din nou. ▶ Completați cu agent frigorific.
	Prea mult agent frigorific în sistem.	▶ Îndepărtați agent frigorific cu un aparat pentru recuperarea agentului frigorific.
	Umiditate sau impurități în circuitul de agent frigorific.	▶ Evacuați circuitul de agent frigorific. ▶ Umpleți cu agent frigorific nou.
	Fluctuații de tensiune prea mari.	▶ Montați un regulator de tensiune.
	Compresorul este defect.	▶ Înlocuiți compresorul.

1) O siguranță pentru protecția la supracurent se află pe placa de bază. Specificația este tipărită pe placa de bază și se află în datele tehnice, pe pagina 191. Utilizați numai siguranțe ceramice protejate împotriva exploziei.

Tab. 11

6 Protecția mediului și eliminarea ca deșeu

Protecția mediului este unul dintre principiile fundamentale ale grupului Bosch.

Pentru noi, calitatea produselor, rentabilitatea și protecția mediului, ca obiective, au aceeași prioritate. Legile și prescripțiile privind protecția mediului sunt respectate în mod riguros.

Pentru a proteja mediul, utilizăm cele mai bune tehnologii și materiale ținând cont și de punctele de vedere economice.

Ambalaj

În ceea ce privește ambalajul, participăm la sistemele de valorificare specifice fiecărei țări, care garantează o reciclare optimă.

Toate ambalajele utilizate sunt nepoluante și reutilizabile.

Deșuri de echipamente

Aparatele uzate conțin materiale de valoare, ce pot fi revalorificate. Grupele constructive sunt ușor de demontat. Materialele plastice sunt marcate. În acest fel diversele grupe constructive pot fi sortate și reutilizate sau reciclate.

Deșuri de echipamente electrice și electronice



Acest simbol indică faptul că produsul nu trebuie eliminat împreună cu alte deșuri, ci trebuie dus la un centru de colectare a deșurilor în scopul tratării, colectării, reciclării și eliminării ca deșeu.

Simbolul este valabil pentru țări cu reglementări privind deșeurile electronice, de ex. "Directiva europeană 2012/19/CE privind deșeurile de echipamente electrice și electronice". Aceste prevederi definesc condițiile-cadru valabile pentru returnarea și reciclarea deșeurilor de echipamente electronice în țările individuale.

Deoarece aparatele electronice pot conține substanțe nocive, acestea trebuie reciclate în mod responsabil, pentru a minimiza posibilele daune aduse mediului și posibilele pericole pentru sănătatea oamenilor. De asemenea, reciclarea deșeurilor electronice contribuie la conservarea resurselor naturale.

Pentru mai multe informații privind eliminarea ecologică a deșeurilor de echipamente electrice și electronice, adresați-vă autorităților locale competente, firmelor de eliminare a deșeurilor sau comerciantului de la care ați achiziționat produsul.

Pentru mai multe informații, accesați:

www.veee.bosch-thermotechnology.com/

Agent frigorific R32



Aparatul conține gaz fluorurat cu efect de seră R32 (Potențial de gaz cu efect de seră 675¹) cu inflamabilitate redusă și toxicitate redusă (A2L sau A2).

Cantitatea conținută este specificată pe plăcuța de identificare a unității exterioare.

Agentul frigorific reprezintă un pericol pentru mediu și trebuie să fie colectat separat și eliminat ca deșeu.

7 Notificare privind protecția datelor



La **Robert Bosch S.R.L., Departamentul Termotehnică, Str. Horia Măcelariu 30-34, 013937 București, Romania**, prelucram informații privind produsele și instalațiile, date tehnice și date de conectare, date de comunicare, date privind

înregistrarea produselor și istoricul clienților pentru a asigura funcționalitatea produselor (art. 6, alin. (1), lit. b) din RGPD), în vederea îndeplinirii obligației noastre de supraveghere a produselor și din motive de siguranță a produselor și de securitate (art. 6, alin. (1), lit. f) din RGPD), pentru asigurarea și apărarea drepturilor noastre în legătură cu întrebările referitoare la garanția și înregistrarea produsului (art. 6, alin. (1), lit. f) din RGPD) și pentru a analiza distribuția produselor noastre și a furniza informații și oferte personalizate privind produsul (art. 6, alin. (1), lit. f) din RGPD). Pentru a furniza servicii, precum servicii de vânzări și marketing, management-ul contractelor, gestionarea plăților, servicii de programare, găzduirea de date și servicii call center, putem încredința și transmite datele către furnizori de servicii externi și/sau întreprinderi afiliate firmei Bosch. În anumite cazuri și numai dacă se asigură o protecție corespunzătoare a datelor, datele cu caracter personal pot fi transmise unor destinatari din afara Spațiului Economic European. Mai multe informații pot fi furnizate la cerere. Puteți contacta responsabilul nostru cu protecția datelor la adresa: Ofițer Responsabil cu Protecția Datelor, Confidențialitatea și Securitatea Informației (C/ISP), Robert Bosch GmbH, cod poștal 30 02 20, 70442 Stuttgart, GERMANIA.

Aveți dreptul de a vă opune în orice moment prelucrării datelor dumneavoastră cu caracter personal în baza art. 6, alin. (1), lit. f) din RGPD din motive legate de situația dumneavoastră particulară sau în scopuri de marketing direct. Pentru a vă exercita drepturile, vă rugăm să ne contactați la adresa DPO@bosch.com. Pentru mai multe informații, scanați codul QR.

1) în baza Anexei I a Ordonanței (UE) nr. 517/2014 a Parlamentului și Consiliului European din 16 aprilie 2014.

8 Date tehnice

Unitate internă Unitate externă		CL5000iU W 26 E CL5000i 26 E	CL5000iU W 35 E CL5000i 35 E
răcire			
Putere nominală	kW	2,6	3,5
	kBTU/h	9	12
Putere absorbită la putere nominală	W	659	1004
Putere (min. - max.)	kW	1,0-3,2	1,4-4,3
Putere absorbită (min - max.)	W	80-1100	120-1650
Sarcină de răcire (Pdesignc)	kW	2,6	3,3
Randament energetic (SEER)	-	8,5	8,5
Clasă de randament energetic	-	A+++	A+++
Încălzire - generalități			
Putere nominală	kW	2,9	3,8
	kBTU/h	10	13
Putere absorbită la putere nominală	W	674	969
Putere (min. - max.)	kW	0,8-3,4	1,1-4,4
Putere absorbită (min - max.)	W	70-990	110-1480
Încălzire - climă rece			
Sarcină de încălzire (Pdesignh)	kW	3,1	3,8
Randament energetic (SCOP)	-	3,4	3,4
Clasă de randament energetic	-	A	A
Încălzire - climă medie			
Sarcină de încălzire (Pdesignh)	kW	2,6	2,6
Randament energetic (SCOP)	-	4,2	4,3
Clasă de randament energetic	-	A+	A+
Încălzire - climă caldă			
Sarcină de încălzire (Pdesignh)	kW	2,5	2,6
Randament energetic (SCOP)	-	5,4	5,8
Clasă de randament energetic	-	A+++	A+++
Generalități			
Alimentarea cu tensiune	V / Hz	220-240 / 50	220-240 / 50
Consum max. de putere absorbită	W	2150	2150
Consum de curent maxim	A	10	10
Agent frigorific	-	R32	R32
Cantitate de alimentare cu agenți frigorifici	g	620	620
Presiune nominală	MPa	4,3/1,7	4,3/1,7
Unitate internă			
Siguranță ceramică protejată împotriva exploziei pe placa de bază	-	T 3,15 A/250 V	T 3,15 A/250 V
Debit volumic (mare/mediu/scăzut)	m ³ /h	510/360/300	520/370/310
Nivel de presiune acustică (ridicat/mediu/redus/reducerea zgomotului)	dB(A)	37/32/22/21	37/32/22/21
Nivel de emisii sonore	dB(A)	56	60
Temperatură ambientală admisă (răcire/încălzire)	°C	16...32/0...30	16...32/0...30
Greutate netă	kg	8,7	8,7
Unitate externă			
Siguranță ceramică protejată împotriva exploziei pe placa de bază	-	T 20 A/250 V	T 20 A/250 V
Debit volumetric	m ³ /h	2150	2200
Nivel de presiune acustică	dB(A)	55,5	55,0
Nivel de emisii sonore	dB(A)	60	64
Temperatură ambientală admisă (răcire/încălzire)	°C	-15...50/-15...24	-15...50/-15...24
Greutate netă	kg	26,2	26,4

Tab. 12

Содержание

1	Пояснения условных обозначений и указания по безопасности	192
1.1	Пояснения условных обозначений	192
1.2	Общие указания по технике безопасности	192
1.3	Указания к данной инструкции	193
2	Информация об изделии	194
2.1	Декларация соответствия	194
2.2	Объем поставки	194
2.3	Размеры и минимальные расстояния	194
2.3.1	Внутренний блок и наружный блок	194
2.3.2	Трубы хладагента	194
2.4	Сведения о хладагенте	194
3	Монтаж	195
3.1	Перед монтажом.....	195
3.2	Требования к месту установки оборудования	195
3.3	Монтаж прибора.....	195
3.3.1	Монтаж внутреннего блока.....	195
3.3.2	Монтаж наружного блока	195
3.4	Подключение трубопроводов	196
3.4.1	Подключение трубопроводов хладагента к внутреннему и наружному блоку	196
3.4.2	Подключение к конденсатоотводу на внутреннем блоке	196
3.4.3	Проверка герметичности и заполнение отопительной системы.....	196
3.5	Электрическое подключение	197
3.5.1	Общие указания	197
3.5.2	Подключение внутреннего блока	197
3.5.3	Подключение наружного блока	197
4	Пуск котла	198
4.1	Контрольный список для пуска в эксплуатацию	198
4.2	Функциональный тест	198
4.3	Передача потребителю	198
5	Устранение неисправностей	198
5.1	Неисправности с индикацией.....	198
5.2	Неисправности без индикации.....	199
6	Охрана окружающей среды и утилизация	200
7	Технические характеристики	201

1 Пояснения условных обозначений и указания по безопасности

1.1 Пояснения условных обозначений

Предупреждения

Выделенные слова в начале предупреждения обозначают вид и степень тяжести последствий, наступающих в случае неприятия мер безопасности.

Следующие слова определены и могут применяться в этом документе:

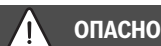

ОПАСНОСТЬ означает получение тяжёлых, вплоть до опасных для жизни травм.



ОСТОРОЖНО означает возможность получения тяжёлых, вплоть до опасных для жизни травм.



ВНИМАНИЕ означает, что возможны травмы лёгкой и средней тяжести.



УВЕДОМЛЕНИЕ

УВЕДОМЛЕНИЕ означает, что возможно повреждение оборудования.

Важная информация



Важная информация без каких-либо опасностей для человека и оборудования обозначается приведённым здесь знаком информации.

Символ	Пояснение
	Предупреждение о воспламеняющихся материалах: используемый в данном изделии хладагент R32 представляет собой газ с низким уровнем горючести и ядовитости (A2L или A2).
	Техобслуживание должно выполняться квалифицированным специалистом с соблюдением инструкций в руководстве по техническому обслуживанию.
	Во время эксплуатации выполняйте требования инструкции по эксплуатации.

Таб. 1

1.2 Общие указания по технике безопасности

Уведомления для целевой группы

Настоящая инструкция по монтажу предназначена для квалифицированных специалистов, обладающих соответствующими навыками работы с холодильными системами, системами вентиляции, отопления и кондиционирования (HVAC) и электрическими системами. Все указания, связанные с системой, должны быть

соблюдены. Несоблюдение инструкций может привести к материальному ущербу и к угрозе здоровью, включая угрозу для жизни.

- ▶ Перед выполнением монтажа прочтите инструкции по монтажу всех элементов системы.
- ▶ Следуйте предупреждениям и указаниям по безопасности.
- ▶ Следуйте национальным и региональным нормам, техническим регламентам и руководствам.
- ▶ Ведите учет проведенных работ.

⚠ Применение по назначению

Внутренний блок предназначен для монтажа внутри здания с подключением к наружному блоку с использованием дополнительных системных компонентов, например систем управления.

Наружный блок предназначен для монтажа за пределами здания с подключением к одному или нескольким внутренним блокам с использованием дополнительных системных компонентов, например систем управления.

Любое другое использование считается применением не по назначению. Исключается любая ответственность за применение не по назначению и за повреждения, возникшие в результате подобного применения.

Монтаж в нестандартных местах (подземный гараж, технические помещения, балконы или любые другие полуоткрытые территории):

- ▶ Прежде всего необходимо соблюдать требования к месту установки, приведенные в технической документации.

⚠ Общие опасности, связанные с хладагентом

- ▶ Данное оборудование наполнено хладагентом R32. Хладагент при контакте с огнем может образовывать ядовитые газы.
- ▶ Если во время монтажа произошла утечка хладагента, то сразу же тщательно проветрите помещение.
- ▶ После монтажа проверьте герметичность установки.
- ▶ Не допускайте попадания в контур хладагента никаких других веществ, кроме указанного хладагента (R32).

⚠ Безопасность электрических приборов, используемых в быту и в других подобных целях

Для предотвращения опасностей, исходящих от электрических приборов, в соответствии с EN 60335-1 действуют следующие положения:

«Этим оборудованием могут пользоваться дети старше 8 лет, а также лица со сниженными физическими, сенсорными или психическими способностями или имеющие недостаточно опыта и знаний, если они действуют под надзором или прошли обучение относительно безопасного применения оборудования и понимают исходящие от него опасности. Не разрешайте детям играть с оборудованием.»

«Если поврежден сетевой провод, то его должен заменить изготовитель, его сервисная служба или квалифицированный специалист, чтобы провод не представлял опасности.»

⚠ Передача пользователю

При передаче системы кондиционирования воздуха обучите конечного потребителя правилам эксплуатации системы и сообщите ему условия ее эксплуатации.

- ▶ Объясните процесс эксплуатации — с особым выделением всех действий, связанных с безопасностью.
- ▶ В частности, выделите следующие моменты:
 - Подчеркните, что модификации или ремонт разрешается выполнять только сертифицированным специализированным предприятиям.
 - Для обеспечения безопасной эксплуатации с соблюдением правил охраны окружающей среды необходимо не реже одного раза в год проверять состояние оборудования, производить его очистку и при необходимости техническое обслуживание.
- ▶ Укажите на возможные последствия (опасность возникновения несчастных случаев, в т. ч. со смертельным исходом, и риск повреждения оборудования), которые могут возникать при невыполнении или ненадлежащем выполнении осмотров, работ по чистке и техобслуживанию оборудования, или пренебрежении всем вышеперечисленным.
- ▶ Передайте пользователю инструкции по монтажу и эксплуатации и укажите на необходимость в обеспечении сохранности этих инструкций.

1.3 Указания к данной инструкции

Все изображения собраны в конце данной инструкции. В тексте имеются ссылки на изображения.

Некоторые модели изделия могут отличаться от иллюстраций в данной инструкции.

2 Информация об изделии

2.1 Декларация соответствия

Это изделие по своей конструкции и рабочим характеристикам соответствует европейским и национальным требованиям.

 Маркировка CE подтверждает соответствие изделия всем обязательным к применению правовым нормам ЕС, которые предусматривают нанесение этой маркировки.

Полный текст Декларации соответствия приведен на сайте: www.junkers.ee.

2.2 Объем поставки

Пояснения к рис. 1:

- [1] Наружный блок (заполнен хладагентом)
- [2] Внутренний блок (наполнен азотом)
- [3] Фильтр катализатора (черный) и биофильтр (зеленый)
- [4] Отводная угловая муфта с уплотнением (для наружного блока с вертикальным или стеновым кронштейном)
- [5] Дистанционное управление
- [6] Крепеж пульта дистанционного управления с крепежным винтом
- [7] Крепежный материал (5 винтов и 5 дюбелей)
- [8] Комплект документации
- [9] 5-жильный коммуникационный кабель (опциональное дополнительное оборудование)
- [10] 4 гасителя колебаний для наружного блока

2.3 Размеры и минимальные расстояния

2.3.1 Внутренний блок и наружный блок

Рис. 2– 4.

2.3.2 Трубы хладагента

Пояснения к рис. 5:

- [1] Труба со стороны газа
- [2] Труба со стороны жидкости
- [3] Колено в форме сифона в качестве маслоотделителя



Если наружный блок размещается выше внутреннего блока, со стороны газа как минимум каждые 6 метров должно быть колено в форме сифона, через следующие 6 метров — еще одно колено в форме сифона (→ рис. 5, [1]).

- Соблюдайте максимальную длину труб и максимальную разность высот между внутренним и наружным блоками.

	Максимальная длина труб ¹⁾ [м]	Максимальная разность высот ²⁾ [м]
CL5000i 26 E	≤ 25	≤ 10
CL5000i 35 E	≤ 25	≤ 10

1) Сторона газа или сторона жидкости

2) Измерено от нижней кромки к нижней кромке.

Таб. 2 Длина труб и разность высот

Тип блока	Диаметр трубы	
	Сторона жидкости [мм]	Сторона газа [мм]
CL5000i 26 E	6,35 (1/4")	9,53 (3/8")
CL5000i 35 E	6,35 (1/4")	9,53 (3/8")

Таб. 3 Диаметр трубы в зависимости от типа устройства

Диаметр трубы [мм]	Альтернативный диаметр трубы [мм]
6,35 (1/4")	6
9,53 (3/8")	10

Таб. 4 Альтернативный диаметр трубы

Спецификация труб	
Мин. длина трубопровода	3 м
Стандартная длина трубопровода	5 м
Дополнительный хладагент при длине трубопровода больше 5 м	12 г/м
Толщина трубы	≥ 0,8 мм
Толщина теплоизоляции	≥ 6 мм
Материал теплоизоляции	Вспененный полиэтилен

Таб. 5

2.4 Сведения о хладагенте

В этом оборудовании в качестве хладагента используются **фторированные парниковые газы**. Установка герметично закрыта. Сведения о хладагенте согласно требованиям постановления ЕС № 517/2014 о фторированных парниковых газах приведены в инструкции по эксплуатации оборудования.



Указание для монтажников: в случае долива хладагента в установку занесите добавленное количество и общее количество хладагента в таблицу «Сведения о хладагенте» в инструкции по эксплуатации.

3 Монтаж

3.1 Перед монтажом



ВНИМАНИЕ

Опасность травмирования острыми кромками!

- ▶ При монтаже носите защитные перчатки.



ВНИМАНИЕ

Опасность ожога!

Во время эксплуатации трубопроводы очень сильно нагреваются.

- ▶ Прежде чем касаться трубопроводов, убедитесь в том, что они остыли.
- ▶ Проверьте комплект поставки на наличие повреждений.
- ▶ Проверьте, слышно ли при открывании труб внутреннего блока шипение из-за разрежения.

3.2 Требования к месту установки оборудования

- ▶ Соблюдайте минимальные расстояния (→ рис. 2–3).

Внутренний блок

- ▶ Не устанавливайте внутренние блоки в помещениях с открытыми источниками воспламенения (например, открытое пламя, эксплуатирующееся газовое оборудование или эксплуатирующееся электрическое отопление).
- ▶ Место установки должно располагаться на высоте не более 2000 м над уровнем моря.
- ▶ Чтобы воздух мог свободно циркулировать, в месте входа и выхода воздуха не должно быть никаких препятствий. В противном случае может возникнуть потеря мощности или повышенный уровень шума.
- ▶ Телевизоры, радиоприемники и аналогичное оборудование должны находиться на расстоянии не менее 1 метра от оборудования и пульта дистанционного управления.
- ▶ Для монтажа внутреннего блока выбирайте такую стену, которая будет гасить вибрации.
- ▶ Учитывайте минимальную площадь помещения.

Тип блока	Высота монтажа [м]	Минимальная площадь помещения [м ²]
CL5000iU W 26 E	≥ 1,8	≥ 4
CL5000iU W 35 E		

Таб. 6 Минимальная площадь помещения

Если высота монтажа меньше, площадь пола должна быть соответственно больше.

Наружный блок

- ▶ Наружный блок запрещается подвергать воздействию паров машинного масла, горячих паров, сернистого газа и пр.
- ▶ Не устанавливайте наружный блок непосредственно в воде и не допускайте воздействия на него морского ветра.
- ▶ Обязательно держите наружный блок чистым от снега.
- ▶ Отработанный воздух или рабочие шумы не должны мешать окружающим.
- ▶ Воздух должен нормально циркулировать вокруг наружного блока, однако оборудование не должно подвергаться воздействию сильного ветра.
- ▶ Образующийся во время эксплуатации конденсат должен беспрепятственно стекать. При необходимости проложите сливной шланг. Сливной шланг не рекомендуется использовать в холодных регионах, так как возможно обледенение
- ▶ Устанавливайте наружный блок на устойчивое основание.

3.3 Монтаж прибора

УВЕДОМЛЕНИЕ

Возможно повреждение оборудования из-за неквалифицированного монтажа!

Неквалифицированный монтаж может привести к падению котла со стены.

- ▶ Монтируйте оборудование только на прочную и ровную стену. Стена должна выдерживать вес оборудования.
- ▶ Применяйте подходящие для стены винты и дюбели, выдерживающие вес котла.

3.3.1 Монтаж внутреннего блока

- ▶ Откройте картонную коробку сверху и извлеките внутренний блок (→ рис. 6).
- ▶ Положите внутренний блок с боковыми элементами упаковки лицевой стороной вниз (→ рис. 7).
- ▶ Выкрутите винт и снимите монтажную планку с обратной стороны внутреннего блока.
- ▶ Выберите место установки с учетом минимально необходимого расстояния (→ рис. 2).
- ▶ При помощи винта и дюбеля закрепите монтажную планку сверху посередине и выровняйте по горизонтали (→ рис. 8).
- ▶ Закрепите монтажную планку при помощи остальных четырех винтов и дюбелей так, чтобы она ровно прилегала к стене.
- ▶ Просверлите проход через стену для системы трубопроводов (рекомендуемое положение прохода через стену находится за внутренним блоком → рис. 9).
- ▶ При необходимости измените положение конденсатоотвода (→ рис. 10).



Резьбовые трубные соединения на внутреннем блоке чаще всего находятся за внутренним блоком. Мы рекомендуем удлинить трубы еще до навешивания внутреннего блока.

- ▶ Выполните трубные соединения согласно описанию в главе 3.4.

- ▶ При необходимости подогните систему трубопроводов в нужном направлении и пробейте отверстие на стороне внутреннего блока (→ рис. 12).
- ▶ Проведите систему трубопроводов через стену и навесьте внутренний блок на монтажную планку (→ рис. 13).
- ▶ Поднимите верхнюю пластиковую крышку и снимите один из двух патронов фильтра (→ рис. 14).
- ▶ Вставьте фильтр из комплекта поставки в патрон фильтра и установите патрон фильтра обратно.

Если внутренний блок необходимо снять с монтажной планки:

- ▶ Потяните нижнюю часть облицовки в области двух выемок вниз и вперед, а потом снимите внутренний блок вверх (→ рис. 15).

3.3.2 Монтаж наружного блока

- ▶ Поставьте коробку так, чтобы верхняя часть была сверху.
- ▶ Разрежьте и снимите крепежные ленты.
- ▶ Потяните коробку вверх и снимите упаковку.
- ▶ В зависимости от места монтажа подготовьте и смонтируйте вертикальный или стеновой кронштейн.
- ▶ Установите или навесьте наружный блок, использовав для этого комплектные или собственные гасители колебаний для оснований.
- ▶ При монтаже с использованием вертикального или стенового кронштейна установите комплектную отводную угловую муфту с уплотнением (→ рис. 16).
- ▶ Снимите пластиковую крышку для соединительных труб (→ рис. 17).
- ▶ Выполните трубные соединения согласно описанию в главе 3.4.
- ▶ Установите на место пластиковую крышку для соединительных труб.

3.4 Подключение трубопроводов

3.4.1 Подключение трубопроводов хладагента к внутреннему и наружному блоку



ВНИМАНИЕ

Выход хладагента через негерметичные соединения

Из выполненных ненадлежащим образом соединений трубопровода может вытекать хладагент. Механические подключения многократного использования и соединения отбортовкой во внутренних помещениях не разрешаются.

- ▶ Соединения отбортовкой затягиваются только один раз.
- ▶ После разъединения соединений отбортовкой обязательно изготавливайте новую отбортованную часть.



Медные трубы доступны с метрическими и дюймовыми размерами, резьба конусных гаек будет соответствующего размера. Резьбовые соединения отбортовкой на внутреннем и наружном блоке предназначены для размеров в дюймах.

- ▶ При использовании метрических медных труб замените конусные гайки на гайки подходящего диаметра (→ таблица 7).

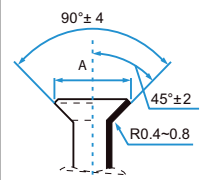
Внешний диаметр трубы Ø [мм]	Момент затяжки [Нм]	Диаметр отбортованного отверстия (A) [мм]	Отбортованный конец трубы	Предварительно выполненная резьба конусной гайки
6,35 (1/4")	18-20	8,4-8,7		3/8"
9,53 (3/8")	32-39	13,2-13,5		3/8"

Таб. 7 Характеристики трубных соединений

3.4.2 Подключение к конденсатоотводу на внутреннем блоке

Конденсатная ванна внутреннего блока имеет два подключения. В состоянии поставки к ним подключен конденсатный шланг и заглушка, их можно менять (→ рис. 12).

- ▶ Проложите конденсатный шланг с уклоном.

3.4.3 Проверка герметичности и заполнение отопительной системы

Проверка герметичности

Во время контроля герметичности соблюдайте национальные и местные предписания.

- ▶ Снимите заглушки с трех клапанов (→ рис. 18, [1], [2] и [3]).
- ▶ Подключите устройство открывания [6] и манометр [4] к клапану Шредера [1].
- ▶ Вверните устройство открывания и откройте клапан Шредера [1].
- ▶ Оставьте клапаны [2] и [3] закрытыми и заполняйте установку азотом до тех пор, пока давление 10 % не превысит максимальное рабочее давление (→ стр. 201).
- ▶ Через 10 минут проверьте, не изменилось ли давление.
- ▶ Спускайте азот до тех пор, пока не будет достигнуто максимальное рабочее давление.
- ▶ Как минимум через 1 час проверьте, не изменилось ли давление.
- ▶ Спустите азот.

- ▶ Определите диаметр и длину трубы (→ стр. 194).
- ▶ Отрежьте трубу при помощи трубореза (→ рис. 11).
- ▶ Снимите заусенцы на внутренних концах трубы и выберите стружку.
- ▶ Установите гайку на трубу.
- ▶ При помощи развальцовочного конуса развальцуйте трубу до размера из таблицы 7.
Гайка должна немного двигаться к краю, но не должна выходить за него.
- ▶ Подключите трубу и затяните резьбовое соединение моментом затяжки из таблицы 7.
- ▶ Повторите описанные выше пункты для второй трубы.

УВЕДОМЛЕНИЕ

Снижение КПД вследствие теплопередачи между трубами контура охлаждения

- ▶ Выполняйте теплоизоляцию труб контура охлаждения по отдельности.
- ▶ Установите и зафиксируйте изоляцию труб.

Заполнение системы

УВЕДОМЛЕНИЕ

Нарушение работы из-за неподходящего хладагента

Наружный блок заполняется на заводе-изготовителе хладагентом R32.

- ▶ Если необходимо добавить хладагент, добавляйте только аналогичный хладагент. Не смешивайте разные типы хладагента.
- ▶ Опорожните установку при помощи вакуумного насоса (→ рис. 18, [5]) и просушите, чтобы получить около -1 бар (или около 500 микрон).
- ▶ Откройте верхний клапан [3] (сторона жидкости).
- ▶ При помощи манометра [4] проверьте наличие свободного потока.
- ▶ Откройте нижний клапан [2] (сторона газа). Хладагент распределится по установке.
- ▶ В заключение проверьте показатели давления.
- ▶ Выкрутите устройство открывания [6] и закройте клапан Шредера [1].
- ▶ Снимите вакуумный насос, манометр и устройство открывания клапана Шредера.
- ▶ Установите на место заглушки клапанов.
- ▶ Установите на место пластиковую крышку для соединительных труб на наружном блоке.

3.5 Электрическое подключение

3.5.1 Общие указания



ОСТОРОЖНО

Угроза для жизни от удара электрическим током!

При касании деталей, находящихся под напряжением, возможен удар электрическим током.

- ▶ Перед работой с электрооборудованием: отключите электропитание на всех фазах (выньте предохранитель или выключите защитный автомат) и обеспечьте защиту от случайного включения.
- ▶ Работы с электрическим оборудованием разрешается выполнять только электрикам с соответствующим разрешением.
- ▶ Выполняйте защитные мероприятия в соответствии с национальными и международными предписаниями.
- ▶ При наличии угрозы для безопасности в сетевом напряжении или при коротком замыкании во время монтажа проинформируйте конечного потребителя в письменном виде и не устанавливайте оборудование до тех пор, пока не будет устранена проблема.
- ▶ Выполните все электрические подключения согласно электрической схеме соединений.
- ▶ Изоляцию кабеля снимайте только при помощи специального инструмента.
- ▶ Не подключайте никакие другие потребители к сетевому подключению котла.
- ▶ Не перепутайте фазу и ноль. Это может привести к неисправностям.
- ▶ При фиксированном подключении к электросети установите защиту от перегрузки по напряжению и разъединитель, рассчитанный на 1,5-кратное значение максимальной потребляемой мощности оборудования.
- ▶ Для оборудования с фиксированным подключением к электросети, где возможен ток утечки свыше 10 мА, мы рекомендуем установить устройство защитного отключения (УЗО) с номинальным разностным током расцепления не более 30 мА.

3.5.2 Подключение внутреннего блока

Внутренний блок подключается к наружному блоку при помощи 5-жильного коммуникационного кабеля типа H07RN-F. Сечение проводника коммуникационного кабеля должно составлять не менее 1,5 мм².

УВЕДОМЛЕНИЕ

Материальный ущерб из-за неправильно подключенного внутреннего блока

Напряжение на внутренний блок подается через наружный блок.

- ▶ Подключайте внутренний блок только к наружному блоку.

Подключение коммуникационного кабеля:



- ▶ Поднимите верхнюю пластиковую крышку (→ рис. 19).
- ▶ Выкрутите винт и снимите пластиковую крышку с коммутационной панели.
- ▶ Выкрутите винт и снимите пластиковую крышку [1] с клеммы (→ рис. 20).
- ▶ Пробейте кабельный проход [3] на обратной стороне внутреннего блока и проведите кабель.
- ▶ Зафиксируйте кабель фиксатором провода [2] и подключите к клеммам W, 1(L), 2(N), S и .
- ▶ Запишите назначение жил клеммам.
- ▶ Снова закрепите пластиковые крышки.
- ▶ Проведите кабель к наружному блоку.

3.5.3 Подключение наружного блока

К блоку, размещаемому вне здания, подключается токопроводящий кабель (3-жильный) и коммуникационный кабель внутреннего блока (5-жильный). Используйте кабели типа H07RN-F с достаточным поперечным сечением провода и защитите подключение к электросети при помощи предохранителя (→ таб. 8).

Наружный блок	Защита сети предохранителем	Поперечное сечение провода	
		Электрический провод	Коммуникационный кабель
CL5000i 26 E	13 A	≥ 1,5 мм ²	≥ 1,5 мм ²
CL5000i 35 E	13 A	≥ 1,5 мм ²	≥ 1,5 мм ²

Таб. 8

- ▶ Выкрутите винт и снимите пластиковую крышку электрического подключения (→ рис. 21).
- ▶ Зафиксируйте коммуникационный кабель фиксатором провода и подключите к клеммам W, 1(L), 2(N), S и  (порядок подключения жил к клеммам как для внутреннего блока) (→ рис. 22).
- ▶ Зафиксируйте электрический провод фиксатором провода и подключите к клеммам L, N и .
- ▶ Закрепите пластиковую крышку.

4 Пуск котла

4.1 Контрольный список для пуска в эксплуатацию

1	Наружный и внутренний блоки смонтированы надлежащим образом.	
2	Трубы: <ul style="list-style-type: none"> • подключены надлежащим образом, • выполнена теплоизоляция, • проверена герметичность. 	
3	Нормальная работа конденсатоотвода обеспечена и проверена.	
4	Электрическое подключение выполнено надлежащим образом. <ul style="list-style-type: none"> • Электроснабжение работает в обычном диапазоне • Провод заземления установлен надлежащим образом • Сетевой кабель установлен и зафиксирован на клеммной колодке 	
5	Все пластиковые крышки установлены и закреплены.	
6	Воздушный дефлектор внутреннего блока установлен правильно, сервопривод зафиксирован.	

Таб. 9

4.2 Функциональный тест

После окончания монтажа с контролем герметичности и электрического подключения можно переходить к тестированию системы:

- ▶ Обеспечьте электропитание.
- ▶ Включите внутренний блок при помощи пульта дистанционного управления.
- ▶ Нажмите кнопку **Mode** для настройки режима охлаждения (❄).
- ▶ Для выбора самой низкой температуры нажимайте кнопку со стрелкой (∨).
- ▶ Протестируйте режим охлаждения в течение 5 минут.
- ▶ Нажмите кнопку **Mode** для настройки режима нагрева (☀).
- ▶ Для выбора самой высокой температуры нажимайте кнопку со стрелкой (∧).
- ▶ Тестируйте режим нагрева в течение 5 минут.
- ▶ Обеспечьте свободу движения воздушного дефлектора.



При температуре помещения ниже 17 °C режим охлаждения должен включаться вручную. Данный ручной режим предназначен только для проверок и аварийных ситуаций.

- ▶ В обычных ситуациях используйте пульт дистанционного управления.

Включение режима охлаждения вручную:

- ▶ Выключите внутренний блок.
- ▶ Тонким предметом два раза нажмите кнопку ручного режима охлаждения (→ рис. 23).
- ▶ Для завершения выбранного вручную режима охлаждения нажмите кнопку **Mode** на пульте дистанционного управления.



В системе с мультисплит-кондиционером ручной режим недоступен.

4.3 Передача потребителю

- ▶ После наладки системы передайте заказчику инструкцию по монтажу.
- ▶ По инструкции по эксплуатации объясните заказчику принцип управления системой.
- ▶ Посоветуйте заказчику внимательно и полностью прочитать инструкцию по эксплуатации.

5 Устранение неисправностей

5.1 Неисправности с индикацией



ОСТОРОЖНО

Угроза для жизни от удара электрическим током!

При касании деталей, находящихся под напряжением, возможен удар электрическим током.

- ▶ Перед работой с электрооборудованием: отключите электропитание на всех фазах (выньте предохранитель или выключите защитный автомат) и обеспечьте защиту от случайного включения.

Если во время эксплуатации возникает неисправность, на дисплее появляется код неисправности (например, E1 02).

Если неисправность активна более 10 минут:

- ▶ Отключите электропитание на небольшое время и снова включите внутренний блок.

Если неисправность не устраняется, выполните следующие действия:

- ▶ Свяжитесь с сервисной службой и сообщите код неисправности и характеристики оборудования.

Код неисправности	Возможная причина
EC 07	Частота вращения вентилятора наружного блока вне штатного диапазона
EC 51	Сбой параметров в ЭСППЗУ наружного блока
EC 52	Неисправность датчика температуры T3 (змеевик конденсатора)
EC 53	Неисправность датчика температуры T4 (температура наружного воздуха)
EC 54	Неисправность датчика температуры TP (продувочный трубопровод компрессора)
EC 56	Неисправность датчика температуры T2B (выпуск змеевика испарителя; только мультисплит-кондиционер)
EH 0A	Сбой параметров в ЭСППЗУ внутреннего блока
EH 00	
EH 0b	Нарушение обмена данными между главной платой внутреннего блока и дисплеем
EH 02	Неисправность при распознавании сигнала прохождения через ноль
EH 03	Частота вращения вентилятора внутреннего блока вне штатного диапазона
EH 60	Неисправность датчика температуры T1 (температура помещения)
EH 61	Неисправность датчика температуры T2 (середина змеевика испарителя)
EL 0C ¹⁾	Недостаточно хладагента, вытекающий хладагент или неисправность датчика температуры T2
EL 01	Нарушение обмена данными между внутренним и наружным блоками
PC 00	Неисправность в модуле IPM или неисправность защиты от перегрузки по току IGBT
PC 01	Защита от повышенного или пониженного напряжения
PC 02	Защита по температуре на компрессоре, защита от перегрева в модуле IPM или защита от повышенного давления
PC 03	Защита от пониженного давления
PC 04	Неисправность в компрессорном модуле инвертора
PC 08	Защита от перегрузки по току
PC 40	Нарушение обмена данными между главной платой наружного блока и главной платой привода компрессора
--	Конфликт режимов работы внутренних блоков; режимы работы внутренних блоков и наружного блока должны совпадать.

1) В системе с мультисплит-кондиционером распознавание утечек неактивно.

Таб. 10

5.2 Неисправности без индикации

Неисправность	Возможная причина	Рекомендации
Слишком низкая мощность внутреннего блока.	Загрязнен теплообменник наружного или внутреннего блока.	▶ Очистите теплообменник наружного или внутреннего блока.
	Слишком мало хладагента	▶ Проверьте герметичность труб, при необходимости герметизируйте заново. ▶ Долейте хладагент.
Не работает наружный или внутренний блок.	Отсутствует электрическое напряжение	▶ Проверьте подключение к источнику тока. ▶ Включите внутренний блок.
	Сработало устройство защитного отключения или установленный в оборудовании предохранитель. ¹⁾	▶ Проверьте подключение к источнику тока. ▶ Проверьте устройство защитного отключения и предохранитель.
Наружный или внутренний блок постоянно запускается и останавливается.	Слишком мало хладагента в системе.	▶ Проверьте герметичность труб, при необходимости герметизируйте заново. ▶ Долейте хладагент.
	Слишком много хладагента в системе.	Откачайте хладагент при помощи прибора для рекуперации хладагента.
	Влага или загрязнения в холодильном контуре.	▶ Опорожните холодильный контур. ▶ Залейте новый хладагент.
	Слишком сильные колебания напряжения.	▶ Установите стабилизатор напряжения.
	Неисправен компрессор.	▶ Замените компрессор.

1) Предохранитель для защиты от перегрузки по току находится на основной печатной плате. Спецификация напечатана на основной печатной плате, а также содержится в технических характеристиках на странице 201. Используйте только взрывозащищенные керамические предохранители.

Таб. 11

6 Охрана окружающей среды и утилизация

Защита окружающей среды — это основной принцип деятельности предприятий группы Bosch.

Качество продукции, экономичность и охрана окружающей среды — равнозначные для нас цели. Мы строго соблюдаем законы и правила охраны окружающей среды.

Для защиты окружающей среды мы применяем наилучшую технику и материалы (с учетом экономических аспектов).

Упаковка

При изготовлении упаковки мы учитываем национальные правила утилизации упаковочных материалов, которые гарантируют оптимальные возможности для их переработки.

Все используемые упаковочные материалы являются экологичными и подлежат вторичной переработке.

Оборудование, отслужившее свой срок

Приборы, отслужившие свой срок, содержат материалы, которые можно отправлять на переработку.

Компоненты системы легко разделяются. Пластмасса имеет маркировку. Поэтому различные конструктивные узлы можно сортировать и отправлять на переработку или утилизировать.

Отслужившее свой срок электрическое и электронное оборудование



Этот знак означает, что продукт не должен утилизироваться вместе с другими отходами, а должен быть доставлен в пункты сбора отходов для обработки, сбора, переработки и утилизации.

Этот знак распространяется на страны, в которых действуют правила в отношении электронного лома, например, "Европейская директива 2012/19/EG об отходах электрического и электронного оборудования". Эти правила устанавливают рамочные условия, применимые к возврату и утилизации отработанного электронного оборудования в каждой стране.

Поскольку электронные устройства могут содержать опасные вещества, они требуют ответственной утилизации, чтобы минимизировать потенциальный ущерб окружающей среде и опасность для здоровья человека. Кроме того, утилизация электронного лома помогает сберечь природные ресурсы.

За более подробной информацией об экологически безопасной утилизации отработанного электрического и электронного оборудования обращайтесь в местные органы власти, в компанию по утилизации отходов или к продавцу, у которого вы приобрели изделие.

Дополнительную информацию можно найти здесь:
www.weee.bosch-thermotechnology.com/

Хладагент R32



В оборудовании содержится фторированный парниковый газ R32 (парниковый потенциал 675¹⁾) с низким уровнем горючести и ядовитости (A2L или A2).

Заправленный объем указан на заводской табличке наружного блока.

Хладагент представляет опасность для окружающей среды; поэтому он должен собираться и утилизироваться отдельно.

1) На основании приложения I Регламента (ЕС) № 517/2014 Европейского парламента и Совета от 16 апреля 2014 г.

7 Технические характеристики

Внутренний блок		CL5000iU W 26 E	CL5000iU W 35 E
Наружный блок		CL5000i 26 E	CL5000i 35 E
Охлаждение			
Номинальная мощность	кВт	2,6	3,5
	кБТЕ/ч	9	12
Потребляемая мощность при номинальной мощности	Вт	659	1004
Мощность (мин. — макс.)	кВт	1,0-3,2	1,4-4,3
Потребляемая мощность (мин. — макс.)	Вт	80-1100	120-1650
Отводимое тепло (Pdesignc)	кВт	2,6	3,3
Энергетическая эффективность (SEER)	–	8,5	8,5
Класс энергетической эффективности	–	A	A
Общие сведения – об отоплении			
Номинальная мощность	кВт	2,9	3,8
	кБТЕ/ч	10	13
Потребляемая мощность при номинальной мощности	Вт	674	969
Мощность (мин. — макс.)	кВт	0,8-3,4	1,1-4,4
Потребляемая мощность (мин. — макс.)	Вт	70-990	110-1480
Отопление – прохладный климат			
Отопительная нагрузка (Pdesignh)	кВт	3,1	3,8
Энергоэффективность (SCOP)	–	3,4	3,4
Класс энергетической эффективности	–	A	A
Отопление – усредненные климатические условия			
Отопительная нагрузка (Pdesignh)	кВт	2,6	2,6
Энергоэффективность (SCOP)	–	4,2	4,3
Класс энергетической эффективности	–	A+	A+
Отопление – теплый климат			
Отопительная нагрузка (Pdesignh)	кВт	2,5	2,6
Энергоэффективность (SCOP)	–	5,4	5,8
Класс энергетической эффективности	–	A	A
Общие положения			
Напряжение электропитания	В/Гц	220-240 / 50	220-240 / 50
Максимальная потребляемая мощность	Вт	2150	2150
Максимальный потребляемый ток	А	10	10
Хладагент	–	R32	R32
Количество хладагента	г	620	620
Номинальное давление	МПа	4,3/1,7	4,3/1,7
Внутренний блок			
Взрывозащищенный керамический предохранитель на основной печатной плате	–	T 3,15 A/250 В	T 3,15 A/250 В
Объемный расход (высокий/средний/низкий)	м ³ /ч	510/360/300	520/370/310
Уровень шума (высокий/средний/низкий/бесшумный)	дБ(А)	37/32/22/21	37/32/22/21
Уровень звуковой мощности	дБ(А)	56	60
Допустимая температура окружающей среды (охлаждение/нагрев)	°С	16...32/0...30	16...32/0...30
Вес нетто	кг	8,7	8,7
Наружный блок			
Взрывозащищенный керамический предохранитель на основной печатной плате	–	T 20 A/250 В	T 20 A/250 В
Расход, л/ч	м ³ /ч	2150	2200
Уровень шума	дБ(А)	55,5	55,0
Уровень звуковой мощности	дБ(А)	60	64
Допустимая температура окружающей среды (охлаждение/нагрев)	°С	-15...50/-15...24	-15...50/-15...24
Вес нетто	кг	26,2	26,4

Таб. 12

Obsah

1	Vysvetlenie symbolov a bezpečnostné pokyny	202
1.1	Vysvetlenia symbolov	202
1.2	Všeobecné bezpečnostné pokyny	203
1.3	Upozornenia k tomuto návodu	203
2	Údaje o výrobku	204
2.1	Vyhlasenie o zhode	204
2.2	Rozsah dodávky	204
2.3	Rozmery a minimálne odstupy	204
2.3.1	Vonkajšia jednotka a vnútorná jednotka	204
2.3.2	Potrubia chladiaceho prostriedku	204
2.4	Údaje o chladiacom prostriedku	204
3	Inštalácia	205
3.1	Pred inštaláciou	205
3.2	Požiadavky na miesto inštalácie	205
3.3	Montáž zariadenia	205
3.3.1	Montáž vnútornej jednotky	205
3.3.2	Montáž vonkajšej jednotky	205
3.4	Prípojky potrubí	206
3.4.1	Vedenia chladiaceho prostriedku pripojte na vnútornú a vonkajšiu jednotku	206
3.4.2	Pripojenie odvodu kondenzátu na vnútornú jednotku	206
3.4.3	Skúška tesnosti a naplnenie zariadenia	206
3.5	Elektrické pripojenie	207
3.5.1	Všeobecné pokyny	207
3.5.2	Pripojenie vnútornej jednotky	207
3.5.3	Pripojenie vonkajšej jednotky	207
4	Uvedenie do prevádzky	208
4.1	Kontrolný zoznam na uvedenie do prevádzky	208
4.2	Funkčný test	208
4.3	Odovzdanie prevádzkovateľovi	208
5	Odstránenie poruchy	208
5.1	Poruchy so zobrazením	208
5.2	Poruchy bez zobrazenia	209
6	Ochrana životného prostredia a likvidácia odpadu	210
7	Informácia o ochrane osobných údajov	210
8	Technické údaje	211

1 Vysvetlenie symbolov a bezpečnostné pokyny

1.1 Vysvetlenia symbolov

Výstražné upozornenia

Signálne výrazy uvedené vo výstražných upozorneniach označujú druh a intenzitu následkov v prípade nedodržania opatrení na odvrátenie nebezpečenstva.

V tomto dokumente sú definované a môžu byť použité nasledovné výstražné výrazy:

NEBEZPEČENSTVO

NEBEZPEČENSTVO znamená, že dôjde k ťažkým až život ohrozujúcim zraneniam.

VAROVANIE

VAROVANIE znamená, že môže dôjsť k ťažkým až život ohrozujúcim zraneniam.

POZOR

POZOR znamená, že môže dôjsť k ľahkým až stredne ťažkým zraneniam osôb.



UPOZORNENIE

UPOZORNENIE znamená, že môže dôjsť k vecným škodám.

Dôležité informácie



Dôležité informácie bez ohrozenia ľudí alebo rizika vecných škôd sú označené informačným symbolom.

Symbol	Význam
	Varovanie pred horľavými látkami: chladiacim prostriedkom R32 v tomto produkte je plyn s nízkou horľavosťou a nízkou toxicitou (A2L alebo A2).
	Údržbu by mala vykonávať kvalifikovaná osoba za dodržania pokynov v návode na údržbu.
	Počas prevádzky dodržujte pokyny návodu na obsluhu.

Tab. 1

1.2 Všeobecné bezpečnostné pokyny

Pokyny pre cieľovú skupinu

Tento návod na inštaláciu je určený pre odborných pracovníkov pracujúcich v oblasti inštalácií chladiacich a klimatizačných zariadení a elektrotechniky. Je nutné dodržiavať pokyny uvedené vo všetkých návodoch relevantných pre zariadenie. V prípade nedodržania pokynov môže dôjsť k vecným škodám a zraneniam osôb, až s následkom smrti.

- ▶ Skôr než začnete s inštaláciou, prečítajte si príslušné návody na inštaláciu všetkých súčastí zariadenia.
- ▶ Dodržujte bezpečnostné a výstražné upozornenia.
- ▶ Dodržujte národné a regionálne predpisy, technické pravidlá a smernice.
- ▶ Zaznačte do protokolu vykonané práce.

Správne použitie

Vnútrotná jednotka je určená na inštaláciu v budove s prípojkou na vonkajšiu jednotku a ďalšie komponenty systému, napr. reguláciu.

Vonkajšia jednotka je určená na inštaláciu mimo budovy s prípojkou na jednu alebo viaceré vnútrotné jednotky a ďalšie komponenty systému, napr. reguláciu.

Akékoľvek iné použitie nie je správne. Na nesprávne používanie a škody vyplývajúce z porušenia týchto ustanovení sa nevzťahuje záruka.

Ohľadom inštalácie na špecifických miestach (podzemná garáž, technické miestnosti, balkón alebo na ľubovoľných poloootvorených plochách):

- ▶ Venujte pozornosť predovšetkým požiadavkám na miesto inštalácie v technickej dokumentácii.

Všeobecné nebezpečenstvo vyplývajúce z chladiacich prostriedkov

- ▶ Toto zariadenie je naplnené chladiacim prostriedkom R32. Chladiaci plyn môže pri kontakte s ohňom vytvárať toxické plyny.
- ▶ V prípade, že počas inštalácie unikne chladiaci prostriedok, miestnosť dôkladne vyvetrajte.
- ▶ Po inštalácii skontrolujte tesnosť zariadenia.
- ▶ Nedovoľte, aby sa do okruhu chladiaceho prostriedku dostali žiadne iné látky ako uvedený chladiaci prostriedok (R32).

Bezpečnosť elektrických zariadení pre použitie v domácnosti a na podobné účely

Aby sa zabránilo ohrozeniu elektrickými prístrojmi, platia podľa EN 60335-1 nasledovné pravidlá:

„Toto zariadenie môžu používať deti staršie ako 8 rokov a osoby so zníženými fyzickými, senzorickými alebo mentálnymi schopnosťami alebo osoby s nedostatočnými skúsenosťami a vedomosťami iba vtedy, ak sú pod dozorom alebo ak boli poučené o bezpečnej obsluhu zariadenia a rozumejú s tým spojeným nebezpečenstvám. Deti sa so zariadením nesmú hrať. Čistenie ani užívateľskú údržbu nesmú vykonávať deti bez dozoru.“

„V prípade, že je poškodený sieťový kábel, musí ho vymeniť výrobca alebo jeho servisný technik alebo osoba s podobnou kvalifikáciou, aby sa zabránilo ohrozeniu.“

Odovzdanie prevádzkovateľovi

Pri odovzdávaní zariadenia poučte prevádzkovateľa o obsluhu a prevádzkových podmienkach klimatizačného zariadenia.

- ▶ Vysvetlite spôsob obsluhy, pričom obzvlášť upozornite na kroky, ktoré majú vplyv na bezpečnosť zariadenia.
- ▶ Upozornite najmä na nasledovné:
 - Prestavbu alebo opravy smie vykonávať iba špecializovaná firma s oprávnením.
 - Kvôli zaisteniu bezpečnej a ekologickej prevádzky je nutné vykonať minimálne raz ročne revíziu ako aj čistenie a údržbu v potrebnom rozsahu.
- ▶ Upozornite na následky (zranenia osôb až s následkom smrti alebo vznik vecných škôd) v prípade nevykonania alebo neodborného vykonania revízie, čistenia a údržby.
- ▶ Odovzdajte prevádzkovateľovi návody na inštaláciu a návody na obsluhu.

1.3 Upozornenia k tomuto návodu

Obrázky nájdete sústredené na konci tohto návodu. Text obsahuje odkazy na obrázky.

Výrobky sa môžu v závislosti od modelu líšiť od znázornenia v tomto návode.

2 Údaje o výrobku

2.1 Vyhlásenie o zhode

Konštrukcia tohto produktu a jeho funkcia počas prevádzky zodpovedá požiadavkám EÚ a národným požiadavkám.

 Značkou CE sa vyhlasuje zhoda produktu so všetkými aplikovateľnými právnymi predpismi EÚ, ktoré predpisujú označenie touto značkou.

Úplný text vyhlásenia o zhode je k dispozícii na internete: www.junkers.sk.

2.2 Rozsah dodávky

Legenda k obr. 1:

- [1] Vonkajšia jednotka (naplnená chladiacim prostriedkom)
- [2] Vnútoraná jednotka (naplnená dusíkom)
- [3] Filter studeného katalyzátora (čierny) a biofilter (zelený)
- [4] Odtokové koleno s tesnením (pre vonkajšiu jednotku so stojanovou alebo nástennou konzolou)
- [5] Diaľkové ovládanie
- [6] Držiak diaľkového ovládania s pripevňovacou skrutkou
- [7] Upevňovací materiál (5 skrutiek a 5 hmoždínok)
- [8] Sada dokumentácie o zariadení v tlačenej forme
- [9] 5-žilový komunikačný kábel (voliteľné príslušenstvo)
- [10] 4 tlmiče vibrácií na vonkajšiu jednotku

2.3 Rozmery a minimálne odstupy

2.3.1 Vonkajšia jednotka a vnútorná jednotka

Obrázky 2 po 4.

2.3.2 Potrubia chladiaceho prostriedku

Legenda k obr. 5:

- [1] Rúra na strane plynu
- [2] Rúra na strane kvapaliny
- [3] Koleno v tvare sífónu ako odlučovač oleja



Keď sa vonkajšia jednotka umiestni vyššie ako vnútorná jednotka, vyhotoví sa na na strane plynu najneskôr po 6 m koleno v tvare sífónu a každých 6 m ďalšie koleno v tvare sífónu (→ obr. 5, [1]).

- Dodržte maximálnu dĺžku rúry a maximálny výškový rozdiel medzi vnútornou jednotkou a vonkajšou jednotkou.

	Max. dĺžka rúry ¹⁾ [m]	Maximálny výškový rozdiel ²⁾ [m]
CL5000i 26 E	≤ 25	≤ 10
CL5000i 35 E	≤ 25	≤ 10

1) Strana plynu alebo strana kvapaliny

2) Meraný od spodnej hrany k vrchnej hrane.

Tab. 2 Dĺžka rúry a výškový rozdiel

Typ zariadenia	Priemer potrubia	
	Strana kvapaliny [mm]	Strana plynu [mm]
CL5000i 26 E	6,35 (1/4")	9,53 (3/8")
CL5000i 35 E	6,35 (1/4")	9,53 (3/8")

Tab. 3 Priemer potrubia v závislosti od typu zariadenia

Priemer potrubia [mm]	Alternatívny priemer potrubia [mm]
6,35 (1/4")	6
9,53 (3/8")	10

Tab. 4 Alternatívny priemer potrubia

Špecifikácia rúr	
Min. dĺžka potrubia	3 m
Štandardná dĺžka potrubia	5 m
Doplňkový chladiaci prostriedok pri dĺžke rúry väčšej ako 5 m	12 g/m
Hrúbka rúry	≥ 0,8 mm
Hrubá tepelná izolácia	≥ 6 mm
Materiál tepelnej izolácie	Polyetylénová pena

Tab. 5

2.4 Údaje o chladiacom prostriedku

Toto zariadenie **obsahuje fluorizované skleníkové plyny**, ktoré sú v ňom použité ako chladiaci prostriedok. Zariadenie je hermeticky uzavreté. Údaje o chladiacom prostriedku podľa nariadenia EÚ č. 517/2014 týkajúce sa fluórovaných skleníkových plynov nájdete v návode na obsluhu zariadenia.



Pokyn pre inštalátora: V prípade doplnenia chladiaceho prostriedku prosím zaznačte údaj o doplnenom množstve aj o celkovom množstve chladiaceho prostriedku do tabuľky „Údaje o chladiacom prostriedku“ uvedenej v návode na obsluhu.

3 Inštalácia

3.1 Pred inštaláciou



POZOR

Nebezpečenstvo poranenia na ostrých hranách!

- ▶ Pri inštalácii používajte ochranné rukavice.



POZOR

Nebezpečenstvo v dôsledku popálenia!

Potrubia sú počas prevádzky veľmi horúce.

- ▶ Zabezpečte, aby bolo potrubie pred dotykoch vychladnuté.
- ▶ Skontrolujte, či je dodávka neporušená.
- ▶ Skontrolujte, či pri otváraní rúr vnútornej jednotky počuť syčanie z dôvodu podtlaku.

3.2 Požiadavky na miesto inštalácie

- ▶ Dodržujte minimálne vzdialenosti (→ obrázky 2 až 3).

Vnútoraná jednotka

- ▶ Vnútornú jednotku neinštalujte v miestnosti, v ktorej sa používajú otvorené zdroje vznietenia (napr. otvorený oheň, plynové zariadenie v činnosti alebo elektrické vykurovanie v činnosti).
- ▶ Miesto inštalácie nesmie byť vyššie ako 2000 m nad morom.
- ▶ Prívod vzduchu a odvod vzduchu udržiavajte bez akýchkoľvek prekážok, aby mohol vzduch neobmedzene cirkulovať. V opačnom prípade môže dôjsť k výkonomým stratám a zvýšeniu hladiny hluku.
- ▶ Televízor, rádio a podobné prístroje musia byť vo vzdialenosti minimálne 1 m od zariadenia a od diaľkového ovládania.
- ▶ Na montáž vnútornej jednotky vyberte stenu, ktorá tlmí vibrácie.
- ▶ Zohľadnite minimálnu plochu miestnosti.

Typ zariadenia	Nadmorská výška inštalácie [m]	Minimálna plocha miestnosti [m ²]
CL5000iU W 26 E	≥ 1,8	≥ 4
CL5000iU W 35 E		

Tab. 6 Minimálna plocha miestnosti

Pri nižšej inštaláčnej výške musí byť plocha primerane väčšia.

Vonkajšia jednotka

- ▶ Vonkajšiu jednotku nevystavujte výparom motorového oleja, výparom horúcich prameňov, sýrnym výparom, atď.
- ▶ Vonkajšiu jednotku neinštalujte priamo v blízkosti vody alebo nevystavujte ju morskému vetru.
- ▶ Vonkajšia jednotka musí byť stále bez snehu.
- ▶ Odpadový vzduch alebo hluk z prevádzky nesmie rušiť.
- ▶ Vzduch okolo vonkajšej jednotky by mal dobre cirkulovať, zariadenie by ale nemalo byť vystavené silnému vetru.
- ▶ Kondenzát vznikajúci počas prevádzky musí mať možnosť voľne odtekať. V prípade potreby inštalujte odtokovú hadicu. V chladných oblastiach neodporúčame inštalovať odtokovú hadicu, pretože môže dôjsť k zamrznutiu
- ▶ Vonkajšiu jednotku položte na stabilný podklad.

3.3 Montáž zariadenia

UPOZORNENIE

Vecné škody v dôsledku neodbornej montáže!

Pri neodbornej montáži môže zariadenie spadnúť na zem.

- ▶ Zariadenie namontujte len na pevnú a rovnú stenu. Stena musí mať dostatočnú nosnosť vzhľadom na hmotnosť zariadenia.
- ▶ Použite len skrutky a hmoždinky vhodné pre daný typ steny a hmotnosť zariadenia.

3.3.1 Montáž vnútornej jednotky

- ▶ Otvorte zvrchu kartón a vnútornú jednotku vyťahnite smerom hore (→ obrázok 6).
- ▶ Vnútornú jednotku s tvarovkami z obalu položte na prednú stranu (→ obrázok 7).
- ▶ Uvoľnite skrutku a demontujte montážnu dosku na zadnej strane vnútornej jednotky.
- ▶ Určite miesto montáže a dodržujte minimálne vzdialenosti (→ obrázok 2).
- ▶ Montážnu dosku upevnite na stenu hore do stredu skrutkou a hmoždinkou a vodorovne ju vyrovnajte (→ obrázok 8).
- ▶ Montážnu dosku upevnite ďalšími štyrmi skrutkami a hmoždinkami tak, aby rovno dosadala na stenu.
- ▶ Vyvrtajte priechodku cez stenu na potrubie (odporúčaná poloha priechodky cez stenu za vnútornou jednotkou → obrázok 9).
- ▶ Prípadne zmeňte polohu odvodu kondenzátu (→ obrázok 10).



Nákrutky rúr na vnútornej jednotke sa vo väčšine prípadov nachádzajú za vnútornou jednotkou. Odporúčame predĺžiť rúry už pred zavesením vnútornej jednotky.

- ▶ Spojenia rúr vyhotovte ako je uvedené v kapitole 3.4.

- ▶ Poprípade ohnite potrubie požadovaným smerom a prerazte otvor na boku vnútornej jednotky (→ obrázok 12).
- ▶ Potrubie vedte cez stenu a vnútornú jednotku zaveste do montážnej dosky (→ obrázok 13).
- ▶ Vyklopte horný kryt a vyberte jednu z dvoch filtračných vložiek (→ obrázok 14).
- ▶ Filter z rozsahu dodávky vložte do filtračnej vložky a filtračnú vložku opäť namontujte.

Ak sa má vnútorná jednotka demontovať z montážnej dosky:

- ▶ Spodnú stranu krytu potiahnite v oblasti obidvoch vybratí smerom dole a vnútornú jednotku potiahnite dopredu (→ obrázok 15).

3.3.2 Montáž vonkajšej jednotky

- ▶ Kartón vyrovnajte smerom hore.
- ▶ Rozrežte obalové pásky a odstráňte ich.
- ▶ Kartón stiahnite smerom hore a odstráňte obal.
- ▶ V závislosti od typu inštalácie pripravte a namontujte stojanovú alebo nástennú konzolu.
- ▶ Vonkajšiu jednotku postavte alebo zaveste, použite pritom tlmiče vibrácií na nožičky, ktoré sú súčasťou dodávky alebo sú dodávkou stavby.
- ▶ Pri inštalácii so stojanovou konzolou alebo nástennou konzolou pripevnite dodané odtokové koleno s tesnením s tesnením (→ obrázok 16).
- ▶ Snímte kryt prípojok potrubia (→ obrázok 17).
- ▶ Spojenia rúr vyhotovte ako je uvedené v kapitole 3.4.
- ▶ Kryt prípojok potrubí znova namontujte.

3.4 Prípojky potrubí

3.4.1 Vedenia chladiaceho prostriedku pripojte na vnútornú a vonkajšiu jednotku



POZOR

Unikanie chladiaceho prostriedku netesnými spojmi

Nesprávne vyhotovenými spojeniami potrubí môže unikať chladiaci prostriedok. Vo vnútorných priestoroch nie sú dovolené opakované použiteľné mechanické prípojky a obrubové spoje.

- ▶ Obrubové spoje priťahujte len raz.
- ▶ Po uvoľnení vyhotovte obrubové spoje vždy nanovo.



Medené rúry dostať v metrických aj cólových rozmeroch, obrubové maticové závitky sú však vždy rovnaké. Objímkové skrutkové spoje na vnútornej a vonkajšej jednotke sú určené v cólových rozmeroch.

- ▶ Pri použití metrických medených rúr vymeňte obrubové matice za také, čo majú vhodný priemer (→ tabuľka 7).

- ▶ Určenie priemeru rúry a dĺžky rúry (→ strana 204).
- ▶ Rúru skráťte rezačkou na rúry (→ obrázok 11).
- ▶ Odstráňte otrepy z vnútornej strany koncov rúr a vyklepte triesky.
- ▶ Na rúru nasuňte maticu.
- ▶ Rúru rozšírite expandérom na rozširovanie koncov rúr na rozmer z tabuľky 7.
Matica sa musí dať ľahko posunúť na kraj, ale nesmie sa dať z neho vysunúť.
- ▶ Pripojte rúru a nákrutku pevne utiahnite momentom utiahnutia z tabuľky 7.
- ▶ Vyššie uvedené kroky zopakujte pre druhú rúru.

UPOZORNENIE

Znížená účinnosť prenosom tepla medzi vedeniami chladiaceho prostriedku

- ▶ Vedenia chladiaceho prostriedku zaizolujte samostatne.
- ▶ Namontujte izoláciu rúr a zafixujte ju.

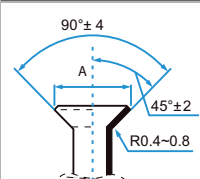
Vonkajší priemer rúry Ø [mm]	Moment utiahnutia [Nm]	Priemer rozšíreného otvoru (A) [mm]	Obrubový koniec rúry	Predmontovaný závit obrubevej matice
6,35 (1/4")	18-20	8,4-8,7		3/8"
9,53 (3/8")	32-39	13,2-13,5		3/8"

Tab. 7 Parametre spojení rúr

3.4.2 Pripojenie odvodu kondenzátu na vnútornú jednotku

Vaňa vnútornej jednotky na kondenzát má dve prípojky. Z výroby je na nich namontovaná hadica na kondenzát a zátka, ktoré sa môžu zameniť (→ obrázok 12).

- ▶ Hadicu na odvod kondenzátu uložte so spádom.

3.4.3 Skúška tesnosti a naplnenie zariadenia

Skúška tesnosti

Pri skúške tesnosti dodržujte vnútroštátne a miestne predpisy.

- ▶ Snímte krytky troch ventilov (→ obrázok 18, [1], [2] a [3]).
- ▶ Otvárač schraderov [6] vyskrutkujte a manometer [4] pripojte na ventil typu schrader [1].
- ▶ Zaskrutkujte otvárač schraderov a otvorte ventil typu schrader [1].
- ▶ Ventily [2] a [3] nechajte zatvorené a naplňte zariadenie dusíkom tak, aby bol tlak o 10 % vyšší ako maximálny prevádzkový tlak (→ strana 211).
- ▶ Skontrolujte, či zostal tlak po 10 minútach nezmenený.
- ▶ Vypustite dusík na maximálny prevádzkový tlak.
- ▶ Skontrolujte, či zostal tlak minimálne po 1 hodine nezmenený.
- ▶ Vypustite dusík.

Naplnenie zariadenia

UPOZORNENIE

Funkčná porucha v dôsledku nesprávneho chladiaceho prostriedku

Vonkajšia jednotka je z výroby naplnená chladiacim prostriedkom R32.

- ▶ Ak sa musí doplniť chladiaci prostriedok, naplňte len rovnaký chladiaci prostriedok. Typy chladiacich prostriedkov nemiešajte.
- ▶ Zariadenie vyprázdňujte a sušte vákuovým čerpadlom (→ obrázok 18, [5]), až dosiahne cca. -1 bar (alebo cca. 500 mikrónov).
- ▶ Otvorte horný ventil [3] (strana kvapaliny).
- ▶ Manometrom [4] skontrolujte, či je prietok voľný.
- ▶ Otvorte dolný ventil [2] (strana plynu).
Chladiaci prostriedok sa v zariadení rozdelí.
- ▶ Nakoniec skontrolujte tlak.
- ▶ Otvárač schraderov [6] ventil typu schrader [1] zatvorte.
- ▶ Vákuové čerpadlo, manometer a otvárač schraderov odstráňte.
- ▶ Krytky ventilov znova namontujte.
- ▶ Kryt prípojok potrubí znova namontujte na vonkajšiu jednotku.

3.5 Elektrické pripojenie

3.5.1 Všeobecné pokyny



VAROVANIE

Nebezpečenstvo ohrozenia života elektrickým prúdom!

V prípade kontaktu s elektrickými dielmi pod napätím môže dôjsť k zásahu elektrickým prúdom.

- ▶ Pred začiatkom prác na elektrických častiach: Odpojte všetky póly elektrického napájania (poistkou/vypínačom) a zaistite ho proti neúmyselnému opätovnému zapnutiu.
- ▶ Práce na elektrických zariadeniach smie vykonávať iba elektrikár s oprávnením.
- ▶ Dodržujte ochranné opatrenia v súlade s predpismi platnými v príslušnej krajine a s medzinárodnými predpismi.
- ▶ Pri existujúcom bezpečnostnom riziku v sieťovom napätí alebo v prípade skratu počas inštalácie písomne informujte prevádzkovateľa a zariadenia neinštalujte dovtedy, kým problém nie je odstránený.
- ▶ Všetky elektrické prípojky vyhotovte podľa schémy pripojenia.
- ▶ Izoláciu kábla režte len špeciálnym náradím.
- ▶ K sieťovej prípojke kotla nepripájajte žiadne ďalšie spotrebiče.
- ▶ Nezameňte fázu a nulový vodič. Môže to spôsobiť funkčné poruchy.
- ▶ V prípade pevného pripojenia na elektrickú sieť inštalujte ochranu proti prepätiu a odpojovač, ktorý je dimenzovaný na 1,5 násobok maximálneho príkonu zariadenia.
- ▶ Pre zariadenia s pevnou sieťovou prípojkou, pri ktorých je možný zvodový prúd väčší ako 10 mA odporúčame inštaláciu nadprúdového ističa (RCD) s menovitým rozdielom vypínacieho prúdu maximálne 30 mA.

3.5.2 Pripojenie vnútornej jednotky

Vnútna jednotka sa pripája na vonkajšiu jednotku 5-žilovým komunikačným káblom typu H07RN-F. Prierez vodiča komunikačného kábla by mal mať minimálne 1,5 mm².

UPOZORNENIE

Vecné škody v dôsledku nesprávne pripojenej vnútornej jednotky

Vnútna jednotka sa napája napätím cez vonkajšiu jednotku.

- ▶ Vnútnu jednotku pripájajte len na vonkajšiu jednotku.

Pripojenie komunikačného kábla:



- ▶ Horný kryt vyklopte nahor (→ obrázok 19).
- ▶ Odstráňte skrutku a snímte kryt pripojovacieho panelu.
- ▶ Odstráňte skrutku a snímte kryt [1] pripojovacej svorky (→ obrázok 20).
- ▶ Vylomte káblovú priechodku [3] na zadnej strane vnútornej jednotky a prevlečte kábel.
- ▶ Kábel zaistite na priechodke s ťahovým odľahčením [2] a pripojte ho na svorky W, 1(L), 2(N), S a .
- ▶ Poznačte si priradenie žíl k jednotlivým pripojovacím svorkám.
- ▶ Kryty znova pripevnite.
- ▶ Kábel vedte do vonkajšej jednotky.

3.5.3 Pripojenie vonkajšej jednotky

Na vonkajšiu jednotku sa pripojí elektrický kábel (3-žilový) a komunikačný kábel sa pripojí na vnútornú jednotku (5-žilový). Použite kábel typu H07RN-F s dostatočným prierezom vodiča a sieťovú prípojku istite poistkou (→ tabuľka 8).

Vonkajšia jednotka	Istenie siete	Prierez vodiča	
		Elektrický kábel	Komunikačný kábel
CL5000i 26 E	13 A	≥ 1,5 mm ²	≥ 1,5 mm ²
CL5000i 35 E	13 A	≥ 1,5 mm ²	≥ 1,5 mm ²

Tab. 8

- ▶ Odstráňte skrutku a snímte kryt elektrickej prípojky (→ obrázok 21).
- ▶ Komunikačný kábel zaistite na priechodke s ťahovým odľahčením a pripojte k svorkám W, 1(L), 2(N), S a  (priradenie žíl k pripojovacím svorkám ako na vnútornej jednotke) (→ obrázok 22).
- ▶ Elektrický kábel zaistite na priechodke s ťahovým odľahčením a pripojte ho na svorky L, N a .
- ▶ Kryt znova pripevnite.

4 Uvedenie do prevádzky

4.1 Kontrolný zoznam na uvedenie do prevádzky

1	Vonkajšia jednotka a vnútorná jednotka sú správne namontované.	
2	Rúry sú správne <ul style="list-style-type: none"> • pripojené, • zaizolované, • skontrolované na tesnosť. 	
3	Je vyhotovený a odskúšaný správny odvod kondenzátu.	
4	Elektrické pripojenie je urobené správne. <ul style="list-style-type: none"> • Elektrické napájanie je v normálnom rozsahu • Ochranný vodič je správne nainštalovaný • Pripojovací kábel je pevne nainštalovaný na svorkovnicu 	
5	Všetky kryty sú namontované a upevnené.	
6	Vodiaci plech vzduchu vnútornej jednotky je namontovaný správne a servopohon je zaistený.	

Tab. 9

4.2 Funkčný test

Po úspešnej inštalácii so skúškou tesnosti a s elektrickou prípojkou sa systém môže odskúšať:

- ▶ Vytvorte elektrické napájanie.
- ▶ Diaľkovým ovládaním zapnite vnútornú jednotku.
- ▶ Stlačte tlačidlo **Mode**, aby ste nastavili chladiacu prevádzku (❄).
- ▶ Tlačidlo šípky (▼) podržte stlačené dovedy, kým sa nenastaví najnižšia teplota.
- ▶ Prevádzku chladenia testujte 5 minút.
- ▶ Stlačte tlačidlo **Mode**, aby ste nastavili prevádzku vykurovania (☀).
- ▶ Tlačidlo šípky (▲) podržte stlačené dovedy, kým sa nenastaví najvyššia teplota.
- ▶ Vykurovaciu prevádzku testujte 5 minút.
- ▶ Zabezpečte pohyblivosť vodiaceho plechu vzduchu.



Pri priestorovej teplote menej ako 17 °C sa musí chladiaca prevádzka zapnúť manuálne. Táto manuálna prevádzka je určená len na testovanie a núdzové prípady.

- ▶ Normálne používajte vždy diaľkové ovládanie.

Na manuálne zapnutie chladiacej prevádzky:

- ▶ Vypnite vnútornú jednotku.
- ▶ Tenkým predmetom stlačte dvakrát tlačidlo manuálnej chladiacej prevádzky (→ obrázok 23).
- ▶ Na diaľkovom ovládaní stlačte tlačidlo **Mode** na opustenie manuálne nastavenej chladiacej prevádzky.



V systéme multisplitového klimatizačného zariadenia nie je možná manuálna prevádzka.

4.3 Odovzdanie prevádzkovateľovi

- ▶ Keď je systém nainštalovaný, odovzdajte zákazníkovi návod na inštaláciu.
- ▶ Zákazníkovi vysvetlite obsluhu systému podľa návodu na obsluhu.
- ▶ Odporučte zákazníkovi, aby si pozorne prečítal návod na obsluhu.

5 Odstránenie poruchy

5.1 Poruchy so zobrazením



VAROVANIE

Nebezpečenstvo ohrozenia života elektrickým prúdom!

V prípade kontaktu s elektrickými dielmi pod napätím môže dôjsť k zásahu elektrickým prúdom.

- ▶ Pred začiatkom prác na elektrických častiach: Odpojte všetky póly elektrického napájania (poistkou/vypínačom) a zaistite ho proti neúmyselnému opätovnému zapnutiu.

Ak sa počas prevádzky vyskytne porucha, zobrazí sa na displeji kód poruchy (napr. EH 02).

Ak sa porucha vyskytuje dlhšie ako 10 minút:

- ▶ Prerušte elektrické napájanie na krátky čas a vnútornú jednotku znova zapnite.

Ak nie je možné odstrániť poruchu:

- ▶ Zavolajte zákaznícky servis a oznámte im kód poruchy, ako aj údaje o zariadení.

Kód poruchy	Možná príčina
EC 07	Otáčky ventilátora vonkajšej jednotky mimo prípustného rozsahu
EC 51	Porucha parametra v EEPROM vonkajšej jednotky
EC 52	Porucha snímača teploty na T3 (cievka výparníka)
EC 53	Porucha snímača teploty na T4 (vonkajšia teplota)
EC 54	Porucha snímača teploty na TP (výfukové potrubie kompresora)
EC 56	Porucha snímača teploty na T2B (výpusť cievky výparníka; multisplitové klimatizačné zariadenie)
EH 0A	Porucha parametra v EEPROM vnútornej jednotky
EH 00	
EH 0b	Porucha komunikácie medzi hlavnou doskou plošných spojov vnútornej jednotky a displejom
EH 02	Porucha pri identifikácii signálu prechodu nulou
EH 03	Otáčky ventilátora vnútornej jednotky mimo normálneho rozsahu
EH 60	Porucha snímača teploty na T1 (priestorová teplota)
EH 61	Porucha snímača teploty na T2 (stred cievky výparníka)
EL 0C ¹⁾	Nedostatok chladiaceho prostriedku alebo mŕňajúci sa chladiaci prostriedok alebo porucha snímača teploty na T2
EL 01	Porucha komunikácie medzi vnútornou a vonkajšou jednotkou
PC 00	Porucha na module IPM alebo nadprúdová ochrana IGBT
PC 01	Ochrana pred prepätím alebo ochrana pred podpäťm
PC 02	Tepelná ochrana na kompresore alebo ochrana pred prehriatím na module IPM alebo ochrana proti pretlaku
PC 03	Ochrana proti podtlaku
PC 04	Porucha na module invertorového kompresora
PC 08	Ochrana proti prúdovému preťaženiu
PC 40	Porucha komunikácie medzi hlavnou doskou plošných spojov vonkajšej jednotky a hlavnou doskou plošných spojov pohonu kompresora
--	Konflikt prevádzkového režimu vnútorných jednotiek; prvádzkový režim vnútorných jednotiek a vonkajších jednotiek sa musia zhodovať.

1) Detekcia netesností je neaktívna, ak je v systéme multisplitového klimatizačného zariadenia.

Tab. 10

5.2 Poruchy bez zobrazenia

Porucha	Možná príčina	Náprava
Výkon vnútornej jednotky je príliš slabý.	Výmenník tepla vonkajšej alebo vnútornej jednotky je znečistený.	► Vyčistite výmenník tepla vonkajšej alebo vnútornej jednotky.
	Málo chladiaceho prostriedku	► Skontrolujte utesnenie rúr, príp. znova pretesnite. ► Doplňte chladiaci prostriedok.
Vonkajšia jednotka alebo vnútorná jednotka nefunguje.	Nie je elektrický prúd	► Skontrolujte elektrickú prípojku. ► Zapnite vnútornú jednotku.
	Nadprúdový istič alebo poistka inštalovaná v zariadení ¹⁾ zapôsobila.	► Skontrolujte elektrickú prípojku. ► Skontrolujte nadprúdový istič a poistku.
Vonkajšia jednotka alebo vnútorná jednotka sa stále spúšťa alebo zastavuje.	V systéme je málo chladiaceho prostriedku.	► Skontrolujte utesnenie rúr, príp. znova pretesnite. ► Doplňte chladiaci prostriedok.
	V systéme je veľa chladiaceho prostriedku.	Chladiaci prostriedok odoberte zariadením na recykláciu chladiaceho prostriedku.
	V okruhu chladiaceho prostriedku je vlhkosť alebo nečistoty.	► Okruh chladiaceho média vyčerpajte. ► Naplňte nový chladiaci prostriedok.
	Vysoké výkyvy napätia.	► Namontujte regulátor napätia.
	Pokazený kompresor.	► Vymeňte kompresor.

1) Poistka nadprúdovej ochrany sa nachádza na hlavnej doske plošných spojov. Špecifikácia je vytlačená na hlavnej doske plošných spojov a nachádza sa aj v technických údajoch na strane 211. Používajte len keramické poistky chránené pred explóziou.

Tab. 11

6 Ochrana životného prostredia a likvidácia odpadu

Ochrana životného prostredia je základným princípom skupiny Bosch. Kvalita výrobkov, hospodárnosť a ochrana životného prostredia sú pre nás rovnako dôležité ciele. Prísne dodržiavame zákony a predpisy o ochrane životného prostredia.

Kvôli ochrane životného prostredia používame najlepšiu možnú techniku a materiály, pričom zohľadňujeme hospodárnosť zariadení.

Balenie

Čo sa týka balenia, v jednotlivých krajinách sa zúčastňujeme na systémoch opätovného zhodnocovania odpadov, ktoré zaisťujú optimálnu recykláciu.

Všetky použité obalové materiály sú ekologické a recyklovateľné.

Staré zariadenia

Staré zariadenia obsahujú materiály, ktoré je možné recyklovať. Konštrukčné skupiny sa ľahko oddeľujú. Plasty sú označené. Preto sa dajú rôzne konštrukčné skupiny roztriediť a recyklovať alebo zlikvidovať.

Použitie elektrické a elektronické zariadenia



Tento symbol znamená, že sa výrobok nesmie likvidovať spolu s ostatnými odpadmi, ale ho je nutné priniesť do špecializovaných zberných firiem na spracovanie, zber, recykláciu a likvidáciu.

Tento symbol platí pre krajiny, v ktorých platia predpisy o likvidácii elektrického šrotu "Európska smernica 2012/19/ES o starých elektrických a elektronických prístrojoch". V týchto predpisoch sú stanovené rámcové podmienky, ktoré v jednotlivých krajinách platia pre odovzdanie a recykláciu starých elektronických prístrojov.

Keďže elektronické prístroje môžu obsahovať nebezpečné látky, je ich nutné recyklovať zodpovedným spôsobom, aby sa minimalizovali negatívne vplyvy na životné prostredie a nebezpečenstvá pre zdravie ľudí. Okrem toho recyklácia elektrického šrotu prispieva k šetreniu prírodných zdrojov.

Ohľadom ďalších informácií týkajúcich sa ekologickej likvidácie starých elektrických a elektronických prístrojov sa prosím obráťte na príslušné miestne úrady, firmu špecializujúcu sa na likvidáciu odpadu alebo na predajcu, u ktorého ste si zakúpili výrobok.

Ďalšie informácie nájdete tu:

www.weee.bosch-thermotechnology.com/

Chladiaci prostriedok R32



Zariadenie obsahuje fluórový skleníkový plyn R32 (potenciál globálneho otepľovania 675¹⁾) s nízkou horľavosťou a nízkou toxicitou (A2L alebo A2).

Množstvo látky je uvedené na typovom štítku vonkajšej jednotky.

Chladiace prostriedky sú nebezpečenstvom pre životné prostredie a musia sa zhromažďovať a likvidovať oddelene.

7 Informácia o ochrane osobných údajov



My, **Robert Bosch, spol. s r. o., Ambrušova 4, 821 04 Bratislava, Slovenská republika**, spracovávame informácie o produkte a inštalácii, technické údaje a údaje o pripojení, údaje o komunikácii, údaje o registrácii produktu a údaje o histórii klienta na účel zabezpečenia funkcie produktu (čl. 6 (1) veta 1 (b)

GDPR), aby sme splnili našu povinnosť monitorovať produkt a z dôvodu poskytnutia bezpečnosti a spoľahlivosti produktu (čl. 6 (1) veta 1 (f) GDPR), na ochranu našich práv v súvislosti s otázkami týkajúcimi sa záruky a registrácie produktu (čl. 6 (1) veta 1 (f) GDPR) a na analýzu distribúcie našich výrobkov a poskytovanie individualizovaných informácií a ponúk týkajúcich sa produktu (čl. 6 (1) veta 1 (f) GDPR). Za účelom poskytovania služieb, napr. predajných a marketingových služieb, manažmentu zmlúv, spracovania platieb, programovania, hostingu dát a služieb zákazníckej linky môžeme zadať a preniesť dáta externým poskytovateľom služieb a/alebo pridruženým podnikom Bosch. V niektorých prípadoch, avšak iba ak je zabezpečená primeraná ochrana údajov, môžu byť osobné údaje prenesené príjemcom nachádzajúcim sa mimo Európskeho hospodárskeho priestoru. Ďalšie informácie budú poskytnuté na požiadanie. Môžete sa skontaktovať s naším úradníkom pre ochranu údajov na nasledovnej adrese: Data Protection Officer, Information Security and Privacy (C/ISP), Robert Bosch GmbH, Postfach 30 02 20, 70442 Stuttgart, Nemecko.

Z dôvodov týkajúcich sa vašej špecifickej situácie alebo v prípadoch, keď sa spracovávajú osobné údaje na účely priameho marketingu máte právo kedykoľvek namietať spracovanie vašich osobných údajov na základe čl. 6 (1) veta 1 (f) GDPR. Na uplatnenie vašich práv sa s nami, prosím, skontaktujte na DPO@bosch.com. Pre ďalšie informácie, prosím, pozrite QR-kód.

1) na základe prílohy I Nariadenia (EÚ) č. 517/2014 Európskeho parlamentu a Rady zo 16. apríla 2014.

8 Technické údaje

Vnútrotná jednotka		CL5000iU W 26 E	CL5000iU W 35 E
Vonkajšia jednotka		CL5000i 26 E	CL5000i 35 E
Chladenie			
Menovitý výkon	kW	2,6	3,5
	kBTU/h	9	12
Príkon pri menovitom výkone	W	659	1004
Výkon (min. - max.)	kW	1,0-3,2	1,4-4,3
Príkon (min. - max.)	W	80-1100	120-1650
Zaťaženie pri chladení (Pdesignc)	kW	2,6	3,3
Energetická účinnosť (SPEE)	-	8,5	8,5
Trieda energetickej účinnosti	-	A+++	A+++
Vykurovanie – všeobecne			
Menovitý výkon	kW	2,9	3,8
	kBTU/h	10	13
Príkon pri menovitom výkone	W	674	969
Výkon (min. - max.)	kW	0,8-3,4	1,1-4,4
Príkon (min. - max.)	W	70-990	110-1480
Vykurovanie – chladnejšie prostredie			
Zaťaženie pri vykurovaní (Pdesignh)	kW	3,1	3,8
Energetická účinnosť (SCOP)	-	3,4	3,4
Trieda energetickej účinnosti	-	A	A
Vykurovanie – štandardné prostredie			
Zaťaženie pri vykurovaní (Pdesignh)	kW	2,6	2,6
Energetická účinnosť (SCOP)	-	4,2	4,3
Trieda energetickej účinnosti	-	A+	A+
Vykurovanie – teplejšie prostredie			
Zaťaženie pri vykurovaní (Pdesignh)	kW	2,5	2,6
Energetická účinnosť (SCOP)	-	5,4	5,8
Trieda energetickej účinnosti	-	A+++	A+++
Všeobecné informácie			
Elektrické napájanie	V/Hz	220-240 / 50	220-240 / 50
Max. príkon	W	2150	2150
Max. príkon	A	10	10
Chladiaci prostriedok	-	R32	R32
Chladiaci prostriedok - množstvo náplne:	g	620	620
menovitý tlak	MPa	4,3/1,7	4,3/1,7
Vnútrotná jednotka			
Keramické poistky chránené pred explóziou na hlavnej doske plošných spojov	-	T 3,15 A/250 V	T 3,15 A/250 V
Objemový prietok (vysoký/stredný/nízky)	m ³ /h	510/360/300	520/370/310
Hladina hluku (vysoká/stredná/nízka/redukcia hluku)	dB(A)	37/32/22/21	37/32/22/21
Hladina akustického výkonu	dB(A)	56	60
Prípustná teplota okolia (chladenie/vykurovanie)	°C	16...32/0...30	16...32/0...30
Čistá hmotnosť	kg	8,7	8,7
Vonkajšia jednotka			
Keramické poistky chránené pred explóziou na hlavnej doske plošných spojov	-	T 20 A/250 V	T 20 A/250 V
Objemový prietok	m ³ /h	2150	2200
Hladina hlučnosti	dB(A)	55,5	55,0
Hladina akustického výkonu	dB(A)	60	64
Prípustná teplota okolia (chladenie/vykurovanie)	°C	-15...50/-15...24	-15...50/-15...24
Čistá hmotnosť	kg	26,2	26,4

Tab. 12

Vsebina

1	Razlaga simbolov in varnostna opozorila	212
1.1	Razlage simbolov	212
1.2	Splošni varnostni napotki	213
1.3	Napotki k tem navodilom	213
2	Podatki o izdelku	214
2.1	Izjava o skladnosti	214
2.2	Obseg dobave	214
2.3	Dimenzije in minimalni odmiki	214
2.3.1	Notranja in zunanja enota	214
2.3.2	Cevi za hladilno sredstvo	214
2.4	Podatki o hladilnem sredstvu	214
3	Montaža	215
3.1	Pred montažo	215
3.2	Zahteve glede mesta postavitve	215
3.3	Montaža regulatorja	215
3.3.1	Montaža notranje enote	215
3.3.2	Montaža zunanje enote	215
3.4	Priključitev cevi	216
3.4.1	Priključitev cevi za hladilno sredstvo na notranjo in zunanjo enoto	216
3.4.2	Priključitev odtoka kondenzata na notranji enoti	216
3.4.3	Preverite tesnost in napolnite sistem	216
3.5	Električni priključek	217
3.5.1	Splošni napotki	217
3.5.2	Priključitev notranje enote	217
3.5.3	Priključitev zunanje enote	217
4	Zagon	218
4.1	Kontrolni seznam za zagon	218
4.2	Preizkus delovanja	218
4.3	Predaja uporabniku	218
5	Odpravljanje motenj	218
5.1	Motnje s prikazom	218
5.2	Motnje brez prikaza	219
6	Varovanje okolja in odstranjevanje	220
7	Opozorilo glede varstva podatkov	220
8	Tehnični podatki	221

1 Razlaga simbolov in varnostna opozorila

1.1 Razlage simbolov

Varnostna opozorila

Pri varnostnih opozorilih opozorilna beseda dodatno izraža vrsto in težo posledic nevarnosti, ki nastopi, če se ukrepi za odpravljanje nevarnosti ne upoštevajo.

Naslednje opozorilne besede so definirane in se lahko uporabljajo v tem dokumentu:



NEVARNO

NEVARNO pomeni, da bodo zagotovo nastopile hujše telesne ali smrtno nevarne poškodbe.



POZOR

POZOR opozarja, da grozi nevarnost težkih ali smrtno nevarnih telesnih poškodb.



PREVIDNO

PREVIDNO pomeni, da lahko pride do lažjih do srednje težkih telesnih poškodb.



OPOZORILO

OPOZORILO pomeni, da lahko pride do materialne škode.

Pomembne informacije



Pomembne informacije za primere, ko ni nevarnosti telesnih poškodb ali poškodb na opremi, so v teh navodilih označene s simbolom Info.

Simbol	Pomen
	Opozorilo pred vnetljivimi snovmi: hladilno sredstvo R32 v tem proizvodu je plin z z nizko vnetljivostjo in nizko toksičnostjo (A2L ali A2).
	Vzdrževanje mora izvajati usposobljena oseba ob upoštevanju navodil v navodilih za vzdrževanje.
	Med obratovanjem upoštevajte napotke v navodilih za uporabo.

Tab. 1

1.2 Splošni varnostni napotki

Napotki za ciljno skupino

Ta navodila za namestitev so namenjena strokovnjakom s področja hladilne in klimatske tehnike ter elektrotehnike. Upoštevati je treba vse napotke v vseh navodilih, ki zadevajo sistem. V primeru neupoštevanja navodil lahko pride do materialne škode in telesnih poškodb, tudi smrtne nevarnosti.

- ▶ Pred montažo preberite navodila za namestitev vseh sestavnih delov sistema.
- ▶ Upoštevajte varnostne napotke in opozorila.
- ▶ Upoštevajte nacionalne in regionalne predpise, tehnična pravila in smernice.
- ▶ Opravljena dela dokumentirajte.

Predvidena uporaba

Notranja enota je namenjena za namestitev znotraj stavbe s priključitvijo na zunanjo enoto in druge sistemske komponente, npr. regulacije.

Zunanja enota je namenjena za namestitev zunaj stavbe s priključitvijo na eno ali več notranjih enot in druge sistemske komponente, npr. regulacije.

Vsaka druga uporaba se šteje kot nenamenska uporaba. Nepravilna uporaba in škoda, ki zaradi tega nastane, sta izključeni iz garancije.

Za namestitev na posebnih lokacijah (podzemna garaža, strojni prostori, balkon ali poljubne polodprte površine):

- ▶ Najprej upoštevajte zahteve glede mesta namestitve v tehnični dokumentaciji.

Splošne nevarnosti zaradi hladilnega sredstva

- ▶ Ta naprava je polnjena s hladilnim sredstvom R32. Hladilni plin lahko v stiku z ognjem tvori strupene pline.
- ▶ Če med namestitvijo hladilno sredstvo pušča, prostor temeljito prezračite.
- ▶ Po namestitvi preverite, ali sistem pušča.
- ▶ V hladilni krog ne sme vstopiti nobena druga snov razen navedenega hladilnega sredstva (R32).

Varnost električnih naprav za gospodinjsko uporabo in podobne namene

Da bi se izognili poškodbam zaradi električnih naprav, skladno s standardom EN 60335-1 veljajo naslednje zahteve:

„Otroci, stari 8 let ali več, in osebe z zmanjšanimi telesnimi, senzoričnimi ali duševnimi sposobnostmi ali s pomanjkljivimi izkušnjami ter znanjem lahko napravo uporabljajo le pod nadzorom, ali če so seznanjeni z varno uporabo naprave ter se zavedajo nevarnosti, ki jih uporaba naprave predstavlja. Otroci se z napravo ne smejo igrati. Otroci brez nadzora naprave ne smejo čistiti in opravljati vzdrževalnih del.“

„Da uporabnik ne bi ogrožal lastne varnosti, mora poškodovano priključno napeljavo zamenjati proizvajalec - njegova tehnična služba oziroma pooblaščen serviser.“

Predaja uporabniku

Uporabnika pri predaji poučite in seznanite z uporabo ter pogoji uporabe klimatskega sistema.

- ▶ Razložite, kako se proizvod uporablja – pri tem pa bodite posebej pozorni na vsa opravila, ki so pomembna za varnost.
- ▶ Zlasti opozorite na naslednje:
 - Predelavo ali zagon naprave lahko opravi samo pooblaščen specializirano podjetje.
 - Za zanesljivo in okolju prijazno obratovanje se zahteva pregled najmanj enkrat letno in čiščenje ter vzdrževanje po potrebi.
- ▶ Nakažite možne posledice (telesne poškodbe, smrtno nevarne poškodbe, materialna škoda) izostankov ali nestrokovno opravljenega pregleda, čiščenja in vzdrževanja.
- ▶ Uporabniku predajte navodila za namestitev in uporabo, da jih shrani.

1.3 Napotki k tem navodilom

Na koncu teh navodil najdete zbirko slik. Besedilo vsebuje sklice na slike. Izdelki se lahko razlikujejo od slike v teh navodilih, odvisno od modela.

2 Podatki o izdelku

2.1 Izjava o skladnosti

Ta proizvod glede konstrukcije in načina obratovanja ustreza zahtevam zadevnih direktiv EU in nacionalnim zahtevam.

 S CE-znakom se dokazuje skladnost proizvoda z vsemi relevantnimi EU-predpisi, ki predvidevajo opremljanje s tem znakom.

Popolno besedilo Izjave o skladnosti je na voljo na spletnem naslovu: www.bosch-climate.si.

2.2 Obseg dobave

Legenda k sl. 1:

- [1] Zunanja enota (polnjena s hladilnim sredstvom)
- [2] Notranja enota (polnjena z dušikom)
- [3] Hladni katalizatorski filte (črn) in biološki filter (zelen)
- [4] Odočni lok s tesnilom (za zunanjo enoto s stoječo ali stensko konzolo)
- [5] Sobni korektor
- [6] Držalo daljinskega upravljalnika s pritrdilnim vijakom
- [7] Pritrdilni material (5 vijakov in 5 moznikov)
- [8] Komplet dokumentacije
- [9] 5-žilni komunikacijski kabel (izbirna dodatna oprema)
- [10] 4 blažilniki tresljajev za zunanjo enoto

2.3 Dimenzije in minimalni odmiki

2.3.1 Notranja in zunanja enota

Slike 2 do 4.

2.3.2 Cevi za hladilno sredstvo

Legenda k sl. 5:

- [1] Cev na strani plina
- [2] Cev na strani tekočine
- [3] Lok v obliki sifona kot ločevalnik olja



Če je zunanja enota postavljena višje od notranje enote, ustvarite lok v obliki sifona po največ 6 m na strani plina in vsakih 6 m še en lok v obliki sifona (→ Sl. 5, [1]).

- Upoštevajte največjo dolžino cevi in največjo višinsko razliko med notranjo in zunanjo enoto.

	Najv. dolžina cevi ¹⁾ [m]	Največja višinska razlika ²⁾ [m]
CL5000i 26 E	≤ 25	≤ 10
CL5000i 35 E	≤ 25	≤ 10

1) Stran plina ali stran tekočine

2) Merjeno od spodnjega roba do spodnjega roba.

Tab. 2 Dolžina cevi in višinska razlika

Tip naprave	Premer cevi	
	Stran tekočine [mm]	Stran plina [mm]
CL5000i 26 E	6,35 (1/4")	9,53 (3/8")
CL5000i 35 E	6,35 (1/4")	9,53 (3/8")

Tab. 3 Premer cevi glede na vrsto naprave

Premer cevi [mm]	Alternativni premer cevi [mm]
6,35 (1/4")	6
9,53 (3/8")	10

Tab. 4 Alternativni premer cevi]

Tehnični podatki cevi	
Najm. dolžina cevovoda	3 m
Standardna dolžina cevovoda	5 m
Dodatno hladilno sredstvo pri dolžini cevovoda nad 5 m	12 g/m
Debelina cevi	≥ 0,8 mm
Debelina toplotne izolacije	≥ 6 mm
Material toplotne izolacije	Polietilenska pena

Tab. 5

2.4 Podatki o hladilnem sredstvu

Ta naprava vsebuje fluorirane toplogredne pline kot hladilno sredstvo. Naprava je hermetično zaprta. Podatke o hladilnem sredstvu, ki ustrezajo EU-Uredbi št. 517/2014 o fluoriranih toplogrednih plinih, najdete v navodilih za uporabo naprave.



Opozorilo za inštalaterja: če dopolnite količino hladilnega sredstva, vnesite dodano količino hladilnega plina kot tudi skupno količino hladilnega sredstva v tabelo „Podatki o hladilnem sredstvu“ v navodilih za uporabo.

3 Montaža

3.1 Pred montažo



PREVIDNO

Nevarnost poškodb zaradi ostrih robov!

- ▶ Pri montaži uporabljajte zaščitne rokavice.



PREVIDNO

Nevarnost zaradi opeklin!

Med delovanjem se cevovodi zelo segrejejo.

- ▶ Preden se dotaknete cevi, se prepričajte, da so se ohladile.
- ▶ Preverite, ali je obseg dobave popoln in ali so vsi deli nepoškodovani.
- ▶ Preverite, ali se pri odpiranju cevi notranje enote zaradi podtlaka sliši šum.

3.2 Zahteve glede mesta postavitve

- ▶ Upošteвайте minimalne odmike (→ Slike 2 do 3).

Notranja enota

- ▶ Notranje enote ne nameščajte v prostor z odprtimi viri vžiga (npr. z odprtim ognjem, delujočo plinsko napravo ali delujočim električnim grelcem).
- ▶ Mesto namestitve ne sme biti višje od 2000 m nadmorske višine.
- ▶ Na vstopu in izstopu zraka ne sme biti ovir, da lahko zrak prosto kroži. V nasprotnem primeru lahko pride do izgube zmogljivosti in povečane ravni hrupa.
- ▶ Televizija, radio in podobne naprave naj bodo oddaljeni najmanj 1 m od naprave in daljinskega upravljalnika.
- ▶ Za montažo notranje enote izberite steno, ki duši tresljaje.
- ▶ Upošteвайте najmanjšo površino sobe.

Tip naprave	Vgradna višina [m]	Najmanjša površina sobe [m ²]
CL5000iU W 26 E	≥ 1,8	≥ 4
CL5000iU W 35 E		

Tab. 6 Najmanjša površina sobe

Pri nizki vgradni višini mora biti površina tal ustrezno večja.

Zunanja enota

- ▶ Zunanje enote ne izpostavljajte hlapom motornega olja, vročim virom hlapov, žveplovim plinom itd.
- ▶ Zunanje enote ne nameščajte neposredno ob vodi in je ne izpostavljajte morskemu vetru.
- ▶ Zunanja enota mora biti vedno brez snega.
- ▶ Odvodni zrak ali obratovalni hrup ne smeta motiti.
- ▶ Zrak mora dobro krožiti okoli zunanje enote, vendar naprava ne sme biti izpostavljena močnemu vetru.
- ▶ Kondenzat, ki nastane med obratovanjem, mora brez težav odtekati. Po potrebi položite odtočno cev. Polaganje odtočne cevi v hladnih regijah ni priporočljivo, saj lahko zmrzne.
- ▶ Zunanjo enoto postavite na stabilno podlago.

3.3 Montaža regulatorja

OPOZORILO

Nevarnost materialne škode zaradi nepravilne montaže!

Nestrokovna montaža lahko privede do tega, da naprava pade s stene.

- ▶ Napravo montirajte le na stabilno in ravno steno. Stena mora biti toliko nosilna, da prenese težo naprave.
- ▶ Uporabite samo vijake in zidne vložke, primerne za tip stene.

3.3.1 Montaža notranje enote

- ▶ Odprite škatlo na vrhu in izvlecite notranjo enoto navzgor (→ Sl. 6).
- ▶ Notranjo enoto z oblikovanimi deli embalaže položite na njeno sprednjo stran (→ Sl. 7).
- ▶ Odvijte vijak in odstranite montažno ploščo na zadnji strani notranje enote.
- ▶ Določite mesto montaže ob upoštevanju najmanjših odmikov (→ Sl. 2).
- ▶ Montažno ploščo z enim vijakom in enim zidnim vložkom pritrdite zgoraj na sredino stene ter jo vodoravno poravnajte (→ Sl. 8).
- ▶ Montažno ploščo pritrdite z drugimi štirimi vijaki in zidnimi vložki, tako da montažna plošča leži ravno na steni.
- ▶ Izvrtajte stensko odprtino za cevi (priporočen položaj stenske odprtine za notranjo enoto → Sl. 9).
- ▶ Po potrebi spremenite položaj odtoka kondenzata (→ Sl. 10).



Cevni priključki na notranji enoti so v večini primerov za notranjo enoto. Priporočamo podaljšanje cevi že pred obešanjem notranje enote.

- ▶ Izvedite cevne spoje, kot je opisano v poglavju 3.4
 - ▶ Po potrebi upognite cev v zeleno smer in na strani notranje enote naredite odprtino (→ Sl. 12).
 - ▶ Cev speljite skozi steno in obesite notranjo enoto na montažno ploščo (→ Sl. 13).
 - ▶ Dvignite zgornji pokrov in odstranite enega od dveh filtrskih vložkov (→ Sl. 14).
 - ▶ Filter iz obsega dobave vstavite v filterski vložek in le-tega ponovno montirajte.
- Če želite odstraniti notranjo enoto z montažne plošče:
- ▶ Spodnjo stran obloge v območju obeh odprtin povlecite navzdol in notranjo enoto povlecite naprej (→ Sl. 15).

3.3.2 Montaža zunanje enote

- ▶ Kartonsko škatlo poravnajte navzgor.
- ▶ Prerežite in odstranite pritrdilne trakove.
- ▶ Kartonsko škatlo povlecite navzgor in odstranite embalažo.
- ▶ Glede na vrsto namestitve pripravite in montirajte stoječo ali stensko konzolo.
- ▶ Namestite ali obesite zunanjo enoto, pri tem za noge uporabite priložene ali na mestu vgradnje obstoječe blažilnike vibracij.
- ▶ Pri montaži s stoječo ali stensko konzolo namestite priloženi odtočni lok s tesnilom (→ Sl. 16).
- ▶ Odstranite pokrov cevnih priključkov (→ Sl. 17).
- ▶ Izvedite cevne spoje, kot je opisano v poglavju 3.4
- ▶ Ponovno montirajte pokrov cevnih priključkov.

3.4 Priključitev cevi

3.4.1 Priključitev cevi za hladilno sredstvo na notranjo in zunanjo enoto



PREVIDNO

Iztekanje hladilnega sredstva zaradi netesnih spojev

Zaradi nepravilno izvedenih cevni spojev lahko hladilno sredstvo izteka. Mehanski priključki za ponovno uporabo in robljeni spoji v notranjih prostorih niso dovoljeni.

- ▶ Robljene spoje privijte samo enkrat.
- ▶ Ko jih odvijete, robljene spoje vedno na novo izdelajte.



Bakrene cevi so na voljo v metričnih in palčnih velikostih, vendar so navoji robljenih matic enaki. Robljeni vijaki spoji na notranji in zunanji enoti so zasnovani za palčne mere.

- ▶ Če uporabljate metrične bakrene cevi, zamenjajte robljene matice z maticami z ustreznim premerom (→ Tab. 7).

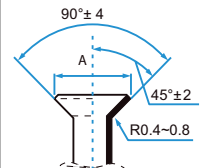
Zunanji premer cevi Ø [mm]	Zatezni moment [Nm]	Premer robljene odprtine (A) [mm]	Robljeni konec cevi	Vnaprej montiran navoj robljene matice
6,35 (1/4")	18-20	8,4-8,7		3/8"
9,53 (3/8")	32-39	13,2-13,5		3/8"

Tab. 7 Karakteristični podatki cevni spojev

3.4.2 Priključitev odtoka kondenzata na notranji enoti

Kondenzacijska posoda notranje enote je opremljena z dvema priključkoma. Cev za odvod kondenzata in čep sta tovarniško montirana nanjo in ju je mogoče zamenjati (→ Sl. 12).

- ▶ Cev za odvod kondenzata položite s padcem.

3.4.3 Preverite tesnost in napolnite sistem

Kontrola tesnosti

Pri preverjanju tesnosti upoštevajte nacionalne in lokalne predpise.

- ▶ Odstranite pokrovčke treh ventilov (→ Sl. 18, [1], [2] in [3]).
- ▶ Schraderjev odpiralnik [6] in manometer [4] priključite na Schraderjev ventil [1].
- ▶ Uvijte Schraderjev odpiralnik in odprite Schraderjev ventil [1].
- ▶ Ventila [2] in [3] pustite zaprta in sistem napolnite z dušikom, dokler ni tlak 10 % nad največjim delovnim tlakom (→ Stran 221).
- ▶ Po 10 minutah preverite, ali je tlak nespremenjen.
- ▶ Izpustite dušik, da se doseže največji delovni tlak.
- ▶ Preverite, ali je tlak po najmanj 1 uri nespremenjen.
- ▶ Izpustite dušik.

- ▶ Določite premer in dolžino cevi (→ Stran 214).
- ▶ Cev prirežite z rezalnikom cevi (→ Sl. 11).
- ▶ Notranjost koncev cevi ostrgajte in iztresite ostružke.
- ▶ Matico natakните na cev.
- ▶ Z orodjem za robljenje razširite cev na dimenzijo iz tabele 7. Matica se mora enostavno potisniti do roba, vendar ne preko njega.
- ▶ Priključite cev in privijte vijaki spoji na pritezni moment iz tabele 7.
- ▶ Ponovite zgornje korake za drugo cev.

OPOZORILO

Zmanjšana učinkovitost zaradi prenosa toplote med vodoma hladilnega sredstva

- ▶ Cevi za hladilno sredstvo ločeno drugo od druge toplotno izolirajte.
- ▶ Namestite in pritrdite izolacijo cevi.

Polnjenje sistema

OPOZORILO

Motnja delovanja zaradi napačnega hladilnega sredstva

Zunanja enota je tovarniško polnjena s hladilnim sredstvom R32.

- ▶ Če je treba hladilno sredstvo dolivati, dodajte samo isto hladilno sredstvo. Ne mešajte različnih vrst hladilnega sredstva.
- ▶ Sistem z vakuumsko črpalko (→ Sl. 18, [5]) izpraznite in ga osušite, dokler ni doseženih pribl. -1 bar (ali pribl. 500 mikronov).
- ▶ Odprite zgornji ventil [3] (stran tekočine).
- ▶ Z manometrom [4] preverite, ali je pretok prost.
- ▶ Odprite spodnji ventil [2] (stran plina). Hladilno sredstvo se porazdeli v sistemu.
- ▶ Nato preverite razmere glede tlaka.
- ▶ Izvijte Schraderjev odpiralnik [6] in zaprite Schraderjev ventil [1].
- ▶ Odstranite vakuumsko črpalko, manometer in Schraderjev odpiralnik.
- ▶ Ponovno namestite pokrovčke ventilov.
- ▶ Ponovno namestite pokrov cevni priključkov na zunanji enoti.

3.5 Električni priključek

3.5.1 Splošni napotki



Smrtna nevarnost zaradi električnega udara!

V primeru dotika delov pod napetostjo lahko pride do električnega udara.

- ▶ Pred deli na električnih komponentah sistema odklopite vse pole električnega napajanja (varovalka, bremensko stikalo) in preprečite nenamerni ponovni vklop.
- ▶ Dela na električnem sistemu sme opraviti samo pooblaščen električar.
- ▶ Upoštevajte zaščitne ukrepe skladno z nacionalnimi in mednarodnimi predpisi.
- ▶ Če obstaja nevarnost zaradi omrežne napetosti ali če med namestitvijo pride do kratkega stika, o tem pisno obvestite obratovalca in naprav ne nameščajte, dokler težave ne odpravite.
- ▶ Vse električne priključitve izvedite v skladu z električno priključno shemo.
- ▶ Izolacijo kabla odrežite samo s posebnim orodjem.
- ▶ Na omrežni priključek naprave ne priključite dodatnih porabnikov.
- ▶ Ne zamenjajte faze in ničelnega vodnika med seboj. Posledica tega so motnje v delovanju.
- ▶ Pri fiksnem omrežnem priključku namestite zaščito pred prenapetostjo in odklopnik, ki je zasnovan za 1,5-kratno največjo porabo energije naprave.
- ▶ Za naprave s fiksnim omrežnim priključkom, pri katerih je mogoč uhajavi tok, večji od 10 mA, priporočamo namestitev zaščitnega stikala kvarnega toka (RCD) z največ 30 mA sprožitvenim tokom z izmerjeno razliko.

3.5.2 Priključitev notranje enote

Notranja enota je z zunanjo enoto povezana s 5-žilnim komunikacijskim kablom tipa H07RN-F. Prerez komunikacijskega kabla mora biti najmanj 1,5 mm².

OPOZORILO

Nevarnost materialne škode zaradi napačno priključene notranje enote

Notranja enota se napaja z napetostjo prek zunanje enote.

- ▶ Notranjo enoto priključite samo na zunanjo enoto.

Če želite priključiti komunikacijski kabel:



- ▶ Dvignite zgornji pokrov (→ Sl. 19).
- ▶ Odstranite vijak in snemite pokrov na nadzorni plošči.
- ▶ Odstranite vijak in snemite pokrov [1] priključne sponke (→ Sl. 20).
- ▶ Prebijte kabelsko uvodnico [3] na zadnji strani notranje enote in speljite skozi kabel.
- ▶ Kabel zavarujte z razbremenilko [2] in ga priključite na sponke W, 1(L), 2(N), S in .
- ▶ Zabeležite dodelitev žic na priključne sponke.
- ▶ Pokrove ponovno namestite.
- ▶ Kabel speljite do zunanje enote.

3.5.3 Priključitev zunanje enote

Na zunanjo enoto sta priključena napajalni kabel (3-žilni) in komunikacijski kabel do notranje enote (5-žilni). Uporabite kable tipa H07RN-F z zadostnim prerezem vodnika in omrežni priključek zavarujte z varovalko (→ Tab. 8).

Zunanja enota	Omrežna varovalka	Presek vodnika	
		Električni kabel	Komunikacijski kabel
CL5000i 26 E	13 A	≥ 1,5 mm ²	≥ 1,5 mm ²
CL5000i 35 E	13 A	≥ 1,5 mm ²	≥ 1,5 mm ²

Tab. 8

- ▶ Odstranite vijak in snemite pokrov električnega priključka (→ Sl. 21).
- ▶ Komunikacijski kabel zavarujte z razbremenilko in ga priključite na sponke W, 1(L), 2(N), S in  (dodelitev žil do priključnih sponk kot pri notranji enoti) (→ Sl. 22).
- ▶ Električni kabel zavarujte z razbremenilko in ga priključite na sponke L, N in .
- ▶ Pokrov ponovno namestite.

4 Zagon

4.1 Kontrolni seznam za zagon

1	Zunanja in notranja enota sta pravilno montirani.	
2	Cevi so pravilno <ul style="list-style-type: none"> • priključene, • toplotno izolirane, • preverjene glede tesnosti. 	
3	Vzpostavljen in preverjen je pravilen odtok kondenzata.	
4	Električna priključitev je pravilno izvedena. <ul style="list-style-type: none"> • Električno napajanje je v normalnem območju. • Zaščitni vodnik je pravilno nameščen • Priključni kabel je trdno pritrjen na priključno letev. 	
5	Vsi pokrovi so nameščeni in pritrjeni.	
6	Zračna loputa notranje enote je pravilno nameščena, pogon pa je zaskočen.	

Tab. 9

4.2 Preizkus delovanja

Po opravljeni montaži s preskusom tesnosti in električno priključitvijo lahko sistem preizkusite:

- ▶ Vzpostavite električno napajanje.
- ▶ Vključite notranjo enoto z daljinskim upravljalnikom.
- ▶ Pritisnite tipko **Mode**, da nastavite hlajenje (❄).
- ▶ Pritiskajte puščično tipko **∨**, dokler ne nastavite najnižje temperature.
- ▶ Hlajenje preskušajte 5 minut.
- ▶ Pritisnite tipko **Mode**, da nastavite ogrevanje (☀).
- ▶ Pritiskajte puščično tipko **∧**, dokler ne nastavite najvišje temperature.
- ▶ Ogrevanje preskušajte 5 minut.
- ▶ Zagotovite svobodo premikanja zračne lopute.



Če je sobna temperatura pod 17 °C, je treba hlajenje vklopiti ročno. To ročno obratovanje je namenjeno samo za preskuse in nujne primere.

- ▶ Običajno vedno uporabite daljinski upravljalnik.

Če želite ročno vklopiti hlajenje:

- ▶ Izklopite notranjo enoto.
- ▶ S tankim predmetom dvakrat pritisnite tipko za ročno hlajenje (→ Sl. 23).
- ▶ Pritisnite tipko **Mode** daljinskega upravljalnika, da zapustite ročno nastavljeno hlajenje.



V sistemu z multi-split klimatsko napravo ročni način delovanja ni mogoč.

4.3 Predaja uporabniku

- ▶ Ko je sistem nastavljen, kupcu predajte navodila za namestitvev.
- ▶ Kupcu razložite upravljanje sistema s pomočjo navodil za uporabo.
- ▶ Kupcu priporočite, da natančno prebere navodila.

5 Odpravljanje motenj

5.1 Motnje s prikazom



POZOR

Smrtna nevarnost zaradi električnega udara!

V primeru dotika delov pod napetostjo lahko pride do električnega udara.

- ▶ Pred deli na električnih komponentah sistema odklopite vse pole električnega napajanja (varovalka, bremensko stikalo) in preprečite nenamerni ponovni vklop.

Če se med obratovanjem pojavi motnja, zaslon prikaže kodo motnje (npr. EH 02).

Če motnja traja več kot 10 minut:

- ▶ Za kratek čas prekinite napajanje in ponovno vklopite notranjo enoto.

Če motnje ni mogoče odpraviti:

- ▶ Pokličite pooblaščen servis ter sporočite kodo motnje in podatke o napravi.

Koda motnje	Možni vzrok
EC 07	Število vrtljajev ventilatorja zunanje enote je zunaj normalnega območja
EC 51	Motnja parametrov v EEPROMu zunanje enote
EC 52	Motnja temperaturnega tipala na T3 (tuljava kondenzatorja)
EC 53	Motnja temperaturnega tipala na T4 (zunanja temperatura)
EC 54	Motnja temperaturnega tipala na TP (izpustni vod kompresorja)
EC 56	Motnja temperaturnega tipala na T2B (izpust tuljave uparjevalnika, samo multi-split klimatska naprava)
EH 0A	Motnja parametrov v EEPROMu notranje enote
EH 00	
EH 0b	Motnja v komunikaciji med glavnim vezjem notranje enote in zaslonom
EH 02	Motnja pri zaznavanju signala ničelnega prehoda
EH 03	Število vrtljajev ventilatorja notranje enote je zunaj normalnega območja
EH 60	Motnja temperaturnega tipala na T1 (sobna temperatura)
EH 61	Motnja temperaturnega tipala na T2 (sredina tuljave uparjevalnika)
EL 0C ¹⁾	Ni dovolj hladilnega sredstva ali iztekajoče hladilno sredstvo ali motnja temperaturnega tipala na T2
EL 01	Motnja v komunikaciji med notranjo in zunanjo enoto.
PC 00	Motnja na modulu IPM ali zaščiti pred prekomernim tokom IGBT
PC 01	Zaščita pred prenapetostjo ali podnapetostjo
PC 02	Temperaturna zaščita na kompresorju ali zaščita pred pregrevanjem na modulu IPM ali zaščita pred previsokim tlakom
PC 03	Zaščita pred prenizkim tlakom
PC 04	Motnja na modulu inverterskega kompresorja
PC 08	Zaščita pred preobremenitvijo toka
PC 40	Motnja v komunikaciji med glavnim vezjem zunanje enote in glavnim vezjem pogona kompresorja
--	Konflikt v načinu delovanja notranjih enot; način delovanja notranje in zunanje enote se morata ujemati.

1) V sistemu z multi-split klimatsko napravo zaznavanje puščanja ni aktivno.

Tab. 10

5.2 Motnje brez prikaza

Motnja	Možni vzrok	Rešitev
Moč notranje enote je prešibka.	Toplotni izmenjevalnik zunanje ali notranje enote je umazan.	▶ Očistite toplotni izmenjevalnik zunanje ali notranje enote.
	Premalo hladilnega sredstva	▶ Preverite tesnost cevi, po potrebi na novo zatesnite. ▶ Dolijte sredstvo proti zmrzovanju.
Zunanja enota ali notranja enota ne delujeta.	Ni napajanja.	▶ Preverite električni priklop. ▶ Vključite notranjo enoto.
	Zaščitno stikalo kvarnega toka ali varovalka, vgrajena v napravo ¹⁾ se je sprožila.	▶ Preverite električni priklop. ▶ Preverite zaščitno stikalo kvarnega toka in varovalko.
Zunanja ali notranja enota se stalno zaganja in zaustavlja.	Premalo hladilnega sredstva v sistemu.	▶ Preverite tesnost cevi, po potrebi na novo zatesnite. ▶ Dolijte sredstvo proti zmrzovanju.
	Preveč hladilnega sredstva v sistemu.	Odstranite hladilno sredstvo z napravo za rekuperacijo hladilnega sredstva.
	Vlaga ali nečistoče v hladilnem krogu.	▶ Evakuirajte krog hladilnega sredstva. ▶ Napolnite novo hladilno sredstvo.
	Napetostna nihanja so previsoka.	▶ Vgradite regulator napetosti.
	Kompresor je okvarjen.	▶ Zamenjajte kompresor.

1) Varovalka za tokovno zaščito je nameščena na glavnem vezju. Specifikacija je natisnjena na glavnem vezju in navedena v tehničnih podatkih na strani 221. Uporabljajte samo keramične varovalke z zaščito pred eksplozijo.

Tab. 11

6 Varovanje okolja in odstranjevanje

Varstvo okolja je temeljno načelo delovanja skupine Bosch. Kakovost izdelkov, gospodarnost in varovanje okolja so za nas enakovredni cilji. Zakoni in predpisi za varovanje okolja so strogo upoštevani.

Za varovanje okolja ob upoštevanju gospodarskih vidikov uporabljamo najboljšo tehniko in materiale.

Embalaža

Pri embalaranju sodelujemo s podjetji za gospodarjenje z odpadki, ki zagotavljajo optimalno recikliranje.

Vsi uporabljeni embalažni materiali so ekološko sprejemljivi in jih je mogoče reciklirati.

Odslužena oprema

Odslužene naprave vsebujejo snovi, ki jih je mogoče reciklirati. Sklope je mogoče enostavno ločiti. Umetne snovi so označene. Tako je možno posamezne sklope sortirati in jih oddati v reciklažo ali med odpadke.

Odpadna električna in elektronska oprema



Ta simbol pomeni, da proizvoda ne smete odstranjevati skupaj z drugimi odpadki, pač pa ga je treba oddati na zbirnih mestih odpadkov za obdelavo, zbiranje, reciklažo in odstranjevanje.

Simbol velja za države s predpisi za elektronske odpadke, kot je npr. "Evropska direktiva 2012/19/ES o odpadni električni in elektronski opremi". Ti predpisi določajo okvirne pogoje, ki veljajo za vračilo in recikliranje odpadne elektronske opreme v posameznih državah.

Ker lahko elektronske naprave vsebujejo nevarne snovi, jih je treba odgovorno reciklirati, da se omeji morebitno okoljsko škodo in nevarnosti za zdravje ljudi. Poleg tega recikliranje odpadnih elektronskih naprav prispeva k ohranjanju naravnih virov.

Za nadaljnje informacije o okolju prijaznem odstranjevanju odpadne električne in elektronske opreme se obrnite na pristojne lokalne organe, na vaše podjetje za ravnanje z odpadki ali na prodajalca, pri katerem ste kupili proizvod.

Več informacij najdete na naslednji povezavi:
www.weee.bosch-thermotechnology.com/

Hladilno sredstvo R32



Naprava vsebuje fluorirani toplogredni plin R32 (potencial globalnega segrevanja 675¹⁾) z nizko vnetljivostjo in nizko toksičnostjo (A2L ali A2).

Vsebovana količina je navedena na napisni ploščici zunanje enote.

Hladilna sredstva so nevarna za okolje in jih je treba zbirati in odstranjevati ločeno.

7 Opozorilo glede varstva podatkov



Mi, **Robert Bosch d.o.o., Oddelek Toplotne Tehnike, Kidričeva cesta 81, 4220 Škofja Loka, Slovenija** obdelujemo produktne informacije, podatke o namestitvi in tehnične podatke, podatke o povezavah in komunikaciji, podatke o registraciji izdelka ter zgodovino strank, in sicer z namenom zagotavljanja

funkcionalnosti (6. člen 1. odstavek pododstavki 1b GDPR), izpolnjevanja dolžnega nadzora in zagotavljanja varne uporabe izdelkov ter iz drugih varnostnih razlogov (6. člen 1. odstavek pododstavki 1 f GDPR), z namenom varovanja naših pravic v povezavi z garancijo in vprašanji, povezanimi z registracijo izdelkov (6. člen 1. odstavek pododstavki 1 f GDPR), z namenom analize distribucije naših izdelkov in za zagotavljanje individualiziranih informacij ter ponudb, povezanih s izdelkom (6. člen 1. odstavek pododstavki 1 f GDPR). Za zagotavljanje storitev, kot so prodajne in marketinške storitve, pogodbeni management, upravljanje izplačil, programiranje, podatkovno gostovanje telefonske storitve, imamo pravico podatke posredovati zunanjim ponudnikom storitev in/ali podjetjem, pridruženim skupini Bosch. V nekaterih primerih - vendar le, če je zagotovljena ustrezna zaščita podatkov - lahko osebne podatke prenesemo prejemnikom, ki se nahajajo izven Evropskega gospodarskega prostora. Več informacij na zahtevo. Z našo pooblaščen osebo za varstvo podatkov lahko stopite v stik prek naslova: Data Protection Officer, Information Security and Privacy (C/ISP), Robert Bosch GmbH, Postfach 30 02 20, 70442 Stuttgart, GERMANY.

Kadarkoli imate pravico ugovarjati obdelavi vaših osebnih podatkov, skladno s 6. členom 1. odstavka pododstavka 1 f GDPR, in sicer na podlagi dejstev, povezanih z vašo posebno situacijo ali za namene neposrednega trženja. Za uveljavljanje vaših pravic stopite z nami v stik prek e-naslova **DPO@bosch.com**. Za več informacij sledite QR kodi.

1) na podlagi Priloge I k Uredbi (EU) št. 517/2014 Evropskega parlamenta in Sveta z dne 16. aprila 2014.

8 Tehnični podatki

Notranja enota		CL5000iU W 26 E	CL5000iU W 35 E
Zunanja enota		CL5000i 26 E	CL5000i 35 E
Hlajenje			
Nazivna toplotna moč	kW	2,6	3,5
	kBTU/h	9	12
Poraba energije pri nazivni moči	W	659	1004
Moč (min.-maks.)	kW	1,0-3,2	1,4-4,3
Poraba moči (min.-maks.)	W	80-1100	120-1650
Hladilna obremenitev (Pdesignc)	kW	2,6	3,3
Energijska učinkovitost (SEER)	-	8,5	8,5
Razred energijske učinkovitosti	-	A+++	A+++
Ogrevanje – splošno			
Nazivna toplotna moč	kW	2,9	3,8
	kBTU/h	10	13
Poraba energije pri nazivni moči	W	674	969
Moč (min.-maks.)	kW	0,8-3,4	1,1-4,4
Poraba moči (min.-maks.)	W	70-990	110-1480
Ogrevanje – hladnejše podnebje			
Grelna obremenitev (Pdesignh)	kW	3,1	3,8
Energetska učinkovitost (SCOP)	-	3,4	3,4
Razred energijske učinkovitosti	-	A	A
Ogrevanje – srednje podnebje			
Grelna obremenitev (Pdesignh)	kW	2,6	2,6
Energetska učinkovitost (SCOP)	-	4,2	4,3
Razred energijske učinkovitosti	-	A+	A+
Ogrevanje – toplejše podnebje			
Grelna obremenitev (Pdesignh)	kW	2,5	2,6
Energetska učinkovitost (SCOP)	-	5,4	5,8
Razred energijske učinkovitosti	-	A+++	A+++
Splošno			
Električno napajanje	V/Hz	220-240 / 50	220-240 / 50
Maks. električna moč	W	2150	2150
Maks. poraba toka	A	10	10
Hladilno sredstvo	-	R32	R32
Polnilna količina hladilnega sredstva	g	620	620
Nazivni tlak	MPa	4,3/1,7	4,3/1,7
Notranja enota			
Keramična varovalka z zaščito pred eksplozijo na glavnem vezju	-	T 3,15 A/250 V	T 3,15 A/250 V
Volumski tok (visok/srednji/nizek)	m ³ /h	510/360/300	520/370/310
Raven zvočnega tlaka (visok/srednji/nizek/zmanjšanje hrupa)	dB(A)	37/32/22/21	37/32/22/21
Maks. raven zvočne moči	dB(A)	56	60
Dovoljena temperatura okolice (hlajenje/gretje)	°C	16...32/0...30	16...32/0...30
Neto masa	kg	8,7	8,7
Zunanja enota			
Keramična varovalka z zaščito pred eksplozijo na glavnem vezju	-	T 20 A/250 V	T 20 A/250 V
Volumski pretok	m ³ /h	2150	2200
Maks. raven zvočnega tlaka	dB(A)	55,5	55,0
Maks. raven zvočne moči	dB(A)	60	64
Dovoljena temperatura okolice (hlajenje/gretje)	°C	-15...50/-15...24	-15...50/-15...24
Neto masa	kg	26,2	26,4

Tab. 12

Përmbajtja

1	Shpjegimi i simboleve dhe udhëzimet e sigurisë	222
1.1	Shpjegimi i simboleve	222
1.2	Këshilla të përgjithshme sigurie	223
1.3	Shënimet në këtë manual	223
2	Të dhëna për produktin	224
2.1	Deklarata e konformitetit	224
2.2	Pajisjet e lëvruara	224
2.3	Përmasat dhe distancat minimale	224
2.3.1	Njësia e brendshme dhe njësia e jashtme	224
2.3.2	Linjat e freonit	224
2.4	Informacion për freonin	224
3	Instalimi	225
3.1	Përpara instalimit	225
3.2	Kërkesat për vendin e instalimit	225
3.3	Montimi i pajisjes	225
3.3.1	Montimi i njësisë së brendshme	225
3.3.2	Montimi i njësisë së jashtme	225
3.4	Lidhja e tubacionit	226
3.4.1	Lidhni linjat e freonit në njësitë e brendshme dhe të jashtme	226
3.4.2	Lidhni kulluesin e kondensatit në njësinë e brendshme	226
3.4.3	Kontrolli i shtrëngimit dhe mbushja e sistemit	226
3.5	Lidhja elektrike	227
3.5.1	Këshilla të përgjithshme	227
3.5.2	Lidhja e njësisë së brendshme	227
3.5.3	Lidhja e njësisë së jashtme	227
4	Vënia në punë	228
4.1	Lista e kontrollit për vënien në punë	228
4.2	Prova funksionale	228
4.3	Dorëzimi të përdoruesi	228
5	Zgjidhja e problemeve	228
5.1	Gabimet me tregues	228
5.2	Gabime pa tregues	229
6	Mbrojtja e ambientit dhe hedhja	230
7	Të dhënat teknike	231

1 Shpjegimi i simboleve dhe udhëzimet e sigurisë

1.1 Shpjegimi i simboleve

Këshilla sigurie

Tek këshillat paralajmëruese, fjalët sinjalizuese karakterizojnë llojin dhe ashpërsinë e pasojave, nëse nuk respektohen masat për parandalimin e rreziqeve.

Fjalët e mëposhtme sinjalizuese janë të përcaktuara dhe mund të jenë përdorur në dokumentin që keni para:



RREZIK do të thotë që mund të shkaktohen dëme të rënda dhe deri me rrezik për jetën.



PARALAJMËRIM do të thotë që mund të shkaktohen dëme të rënda deri në rrezik për jetën.



KUJDES do të thotë që mund të shkaktohen dëme të lehta deri të mesme të rënda në persona.



KËSHILLË

KËSHILLË do të thotë që mund të shkaktohen dëme materiale.

Informacione të rëndësishme



Informacionet e rëndësishme pa rreziqe për njerëzit ose sendet shënohen me simbolin informues Info.

Simboli	Kuptimi
	Paralajmërim për substancat e djegshme: freoni R32 në këtë produkt është një gaz me djegshmëri të ulët dhe toksicitet të ulët (A2L ose A2).
	Mirëmbajtja duhet kryer nga një person i kualifikuar në përputhje me udhëzimet në manualin e mirëmbajtjes.
	Respektoni udhëzimet e manualit të përdorimit gjatë punës.

tab. 1

1.2 Këshilla të përgjithshme sigurie

Udhëzime për grupin e synuar

Ky manual instalimi u drejtohet specialistëve të ftohjes dhe kondicionimit, si dhe inxhinierëve elektrikë.

Duhet të respektohen udhëzimet në të gjitha manualët në lidhje me impiantin. Në rast mosrespektimi mund të rezultojnë dëme materiale dhe lëndime në persona deri në rrezikim për jetën.

- ▶ Lexoni udhëzimet e instalimit për të gjithë komponentët e impiantit përpara instalimit.
- ▶ Respektoni këshillat e mëposhtme të sigurisë dhe të mirëmbajtjes.
- ▶ Respektoni rregulloret, rregullat teknike dhe direktivat kombëtare dhe rajonale.
- ▶ Dokumentoni punimet e kryera.

Përdorimi në përputhje me qëllimin e duhur

Njësia e brendshme synohet për instalim brenda ndërtesës me lidhje drejt një njësie të jashtme dhe komponentëve të tjerë të sistemit, p.sh. rregullatorë.

Njësia e jashtme synohet për instalim jashtë ndërtesës me lidhje drejt një a më shumë njësive të brendshme dhe komponentëve të tjerë të sistemit, p.sh. rregullatorë.

Çdo përdorim tjetër konsiderohet në kundërshtim me përdorimin e parashikuar. Përdorimi i papërshtatshëm dhe dëmet si pasojë e këtij përjashtohen nga detyrimet tona.

Për instalimin në vende të posaçme (garazhe nëntokësore, salla tenike, ballkone apo në ambiente gjysmë të hapura):

- ▶ Fillimisht keni parasysh kërkesat për vendin e instalimit të përcaktuara në dokumentacionin teknik.

Rreziqet e përgjithshme nga freoni

- ▶ Kjo pajisje është e mbushur me freon R32. Gazi i freonit mund të shkaktojë gaze toksike kur bie në kontakt me zjarrin.
- ▶ Nëse ka rrjedhje të freonit gjatë instalimit, ajroseni mirë ambientin.
- ▶ Pas instalimit kontrolloni sistemin për rrjedhje.
- ▶ Mos lejoni substanca të ndryshme nga freoni (R32) që të hyjnë në qarkun e freonit.

Siguria e pajisjeve elektrike për përdorimin në shtëpi dhe për qëllime të ngjashme

Për mënjanimin e rreziqeve nga pajisjet elektrike vlejné në përputhje me EN 60335-1 standardet e mëposhtme:

„Kjo pajisje mund të përdoret nga fëmijë mbi 8 vjeç ose nga persona me aftësi të kufizuara fizike, ndijore ose mendore, ose me mungesë përvojë dhe dijet nëse ata mbahen nën vëzhgim ose udhëzohen në lidhje me përdorimin e sigurt të pajisjes dhe kuptojnë rreziqet që lindin nga përdorimi i saj. Fëmijët nuk lejohen të luajnë me pajisjen. Pastrimi dhe mirëmbajtja nga ana e përdoruesit nuk lejohet të kryhet nga fëmijët pa qenë nën vëzhgim.“

„Nëse dëmtohet linja e lidhjes në rrjet, ajo duhet zëvendësuar nga prodhuesi ose shërbimi i tij i klientit ose një person me kualifikim të ngjashëm, për të mënjeluar rreziqet.“

Dorëzimi te përdoruesi

Gjatë dorëzimit udhëzojeni përdoruesin për përdorimin dhe kontrollin e sistemit të kondicionerit.

- ▶ Shpjegimi i përdorimit - gjatë këtij shpjegimi të trajtohen sidomos veprimet që kanë të bëjnë me sigurinë.
- ▶ Kini sidomos parasysh pikat e mëposhtme:
 - Modifikimi apo riparimi lejohen të kryhen vetëm nga një kompani e specializuar e autorizuar.
 - Për funksionim të sigurt dhe në mbrojtje të ambientit nevojiten së paku inspektime vjetore dhe pastrim-mirëmbajtje me porosi.
- ▶ Tregojini pasojat e mundshme (lëndim deri në rrezik për jetë apo dëmtim i pronës) në rast moskryerjeje apo kryerjeje me mangësi të inspektimit, pastrimit dhe mirëmbajtjes.
- ▶ Dorëzonjani manualët e instalimit dhe përdorimit të përdoruesit për t'i ruajtur.

1.3 Shënime në këtë manual

Figurat mund të gjenden të përmbledhura në fund të këtij manuali. Teksti përmban referenca për tek ilustrimet.

Produktet mund të ndryshojnë në varësi të modelit të shfaqur në këtë manual.

2 Të dhëna për produktin

2.1 Deklarata e konformitetit

Ndërtimi dhe funksionimi i këtij produkti është në përputhje me direktivat evropiane dhe kriteret plotësuese këmbëtare.

CE Me markimin CE shpjegohet konformiteti i produktit me të gjitha rregullat e zbatueshme ligjore të BE-së, të cilat parashikojnë vendosjen e këtij markimi.

Teksti i plotë i deklaratës së konformitetit është i disponueshëm në internet: www.bosch-climate.gr.

2.2 Pajisjet e lëvruara

Legjenda për figurën 1:

- [1] Njësia e jashtme (mbushur me freon)
- [2] Njësia e brendshme (mbushur me azot)
- [3] Filtri i katalizatorit të ftohtë (i zi) dhe biofiltri (i gjelbër)
- [4] Bërryli shkarkues me guarnicion (për njësinë e jashtme me bazament apo suport muri)
- [5] Telekomandë
- [6] Telekomandë me kllapë, me vidë montimi
- [7] Materiali i fiksimit (5 vida e 5 upa)
- [8] Paketa e dokumentacionit të produktit
- [9] Kabllo komunikimi 5-telëshe (aksesor opsional)
- [10] 4 tako vibrimi për njësinë e jashtme

2.3 Përmasat dhe distancat minimale

2.3.1 Njësia e brendshme dhe njësia e jashtme

Figurat 2 deri 4.

2.3.2 Linjat e freonit

Legjenda për figurën 5:

- [1] Tubi i anës së gazit
- [2] Tubi i anës së lëngut
- [3] Bërryli në formë sifoni si ndarës vaji



Nëse njësia e jashtme vendoset më lart se e brendshmeja, kaloni një hark në formë sifoni në anën e gazit pas maksimumi 6 m dhe një bërryl tjetër në formë sifoni çdo 6 m (→ figura 5, [1]).

- ▶ Ruani gjatësinë maksimale të tubit dhe diferencën maksimale të lartësive mes njësisë së brendshme dhe të jashtme.

	Gjatësia maksimale e tubit ¹⁾ [m]	Diferenca maksimale e lartësive ²⁾ [m]
CL5000i 26 E	≤ 25	≤ 10
CL5000i 35 E	≤ 25	≤ 10

1) Ana e gazit ose e lëngut

2) Matur nga skaji i poshtëm në skajin e poshtëm.

tab. 2 Gjatësia e tubit dhe diferenca maksimale e lartësive

Lloji i pajisjes	Diametri i tubit	
	Ana e lëngut [mm]	Ana e gazit [mm]
CL5000i 26 E	6,35 (1/4")	9,53 (3/8")
CL5000i 35 E	6,35 (1/4")	9,53 (3/8")

tab. 3 Diametri i tubit në varësi të tipit të pajisjes

Diametri i tubit [mm]	Diametri i tubit alternativ [mm]
6,35 (1/4")	6
9,53 (3/8")	10

tab. 4 Diametri i tubit alternativ

Specifikimi i tubave	
Gjatësia min. e tubit	3 m
Gjatësia standarde e tubit	5 m
Freon shtesë me gjatësi tubi mbi 5 m	12 g/m
Trashësia e tubit	≥ 0,8 mm
Trashësia e termoizolimit	≥ 6 mm
Materiali i termoizolimit	Shkumë polietileni

tab. 5

2.4 Informacion për freonin

Kjo pajisje **përmban gaze të fluorinuara të efektit serrë**, si p.sh. freon. Pajisja është e mbyllur hermetikisht. Informacioni për freonin sipas rregullores së BE-së nr. 517/2014 për gazet e fluorinuara të efektit serrë mund të gjendet në udhëzimet e përdorimit të pajisjes.



Shënim për instaluesin: Kur rimbushni me freon, plotësoni sasinë shtesë të mbushjes dhe sasinë totale të freonit në tabelën e „informacionit të freonit“ tek udhëzimet e përdorimit.

3 Instalimi

3.1 Përpara instalimit



KUJDES

Rrezik lëndimi për shkak të skajeve të mprehta!

- ▶ Mbani doreza mbrojtëse gjatë instalimit.



KUJDES

Rrezik djegieje!

Tubat bëhen shumë të nxehtë gjatë funksionimit.

- ▶ Sigurohuni që tubat të ftohen përpara se t'i prekni.
- ▶ Kontrolloni tërësinë e dorëzimit.
- ▶ Kontrolloni nëse vrimat ka si fërshëllimë për shkak të presionit negativ gjatë hapjes së tubave të njësisë së brendshme.

3.2 Kërkesat për vendin e instalimit

- ▶ Ruani distancat minimale (→ figurat 2-3).

Njësia e brendshme

- ▶ Mos e instaloni njësinë e brendshme në një ambient ku ka në punë burime të hapura ndezejeje (p.sh. flakë të lira, pajisje gazi në punë apo sistem ngrohjeje elektrike në punë).
- ▶ Vendi i instalimit nuk duhet të jetë më lart se 2000 m mbi nivelin e detit.
- ▶ Mbajini hyrjen dhe daljen e ajrit pa pengesa, që ajri të mund të qarkullojë lirshëm. Përndryshe mund të ketë rënie të rendimentit dhe zhurmë më të lartë.
- ▶ Mbajini televizorët, radiot dhe pajisjet e ngjashme të paktën 1 m larg pajisjes dhe telekomandës.
- ▶ Për instalimin e njësisë së brendshme, zgjidhni një mur që i amortizon dridhjet.
- ▶ Kini parasysh hapësirën minimale.

Lloji i pajisjes	Lartësia e instalimit [m]	Hapësia minimale [m ²]
CL5000iU W 26 E	≥ 1,8	≥ 4
CL5000iU W 35 E		

tab. 6 Hapësira minimale

Në lartësi më të vogla instalimi, sipërfaqja e dyshemesë duhet të jetë përkatësisht më e madhe.

Njësia e jashtme

- ▶ Mos e ekspozoni njësinë e jashtme ndaj avujve të vajit të motorit, avujve të llixhave, gazit sulfurik etj.
- ▶ Mos e instaloni njësinë e jashtme drejtpërdrejt në ujë as mos e ekspozoni ndaj erës detare.
- ▶ Njësia e jashtme duhet të jetë gjithnjë pa dëborë.
- ▶ Nuk duhet të ndërhyjë ajri i shkarkuar apo zhurma e funksionimit.
- ▶ Ajri duhet të qarkullojë mirë përreth njësisë, por pajisja nuk duhet të ekspozohet ndaj erërave të forta.
- ▶ Kondensati i krijuar gjatë funksionimit duhet të lihet të rrjedhë lirshëm. Nëse është nevoja, instaloni një zorrë kullimi. Në rajonet e ftohta nuk rekomandohet të instaloni zorrë kullimi pasi mund të ngrijet.
- ▶ Vendoseni njësinë e jashtme në një bazë të qëndrueshme.

3.3 Montimi i pajisjes

KËSHILLË

Mund të ndodhë dëmtim i materialit për shkak të montimit të pasaktë!

Montimi i pasaktë mund të sjellë rënien e pajisjes nga muri.

- ▶ Montojeni pajisjen vetëm në një mur të fiksuar e të rrafshët. Muri duhet të ketë mundësinë të mbajë peshën e pajisjes.
- ▶ Përdorni vida e upa të përshtatshme për tipin e murit dhe peshën e pajisjes.

3.3.1 Montimi i njësisë së brendshme

- ▶ Hapeni kartonin nga lart dhe nxirrni njësinë e brendshme (→ figura 6).
- ▶ Vendoseni njësinë e brendshme me kallëpet e paketimit përpara (→ figura 7).
- ▶ Vidhosni e hiqni pllakën e montimit mbrapa njësisë së brendshme.
- ▶ Përcaktoni vendin e instalimit duke pasur parasysh distancat minimale (→ figura 2).
- ▶ Fiksojeni pllakën e montimit me një vidë e upë lart, në mes të murit dhe drejtojeni horizontalisht (→ figura 8).
- ▶ Fiksojeni pllakën e montimit me katër vida e upa të tjera në mënyrë që të qëndrojnë rrafsh me murin.
- ▶ Shponi murin për kalimin e tubave (pozicioni i rekomanduar në i shpimit në mur është pas njësisë së brendshme → figura 9).
- ▶ Nëse është nevoja ndërroni pozicionin e kullimit të kondensatit (→ figura 10).



Në shumicën e rasteve, rakordet e tubave në njësinë e brendshme ndodhen mbrapa njësisë së brendshme. Ne rekomandojmë shtrirjen e tubave përpara varjes së njësisë së brendshme.

- ▶ Lidhjet e tubave sipas kapitullit 3.4.

- ▶ Nëse është nevoja, përkuleni tubacionin në drejtimin e dëshiruar dhe hapni një vrimë në anë të njësisë së brendshme (→ figura 12).
- ▶ Kalojeni tubacionin përmes murit dhe montojeni njësinë e brendshme në pllakën e montimit (→ figura 13).
- ▶ Palosni kapakun e sipërm dhe hiqni një nga dy bokullat e filtrave (→ figura 14).
- ▶ Futeni filtrin e dhënë në bokullën e filtrit dhe rimontojeni bokullën.

Nëse njësia e jashtme duhet hequr nga pllaka e montimit:

- ▶ Tërhiqni pjesën e poshtme të panelit në zonën e dy të futurave dhe tërhiqni njësinë e brendshme përpara (→ figura 15).

3.3.2 Montimi i njësisë së jashtme

- ▶ Vendoseni kartonin në këmbë.
- ▶ Prisni e hiqni ngjitëset e paketimit.
- ▶ Hiqeni kartonin nga lart dhe hiqni paketimin.
- ▶ Në varësi të tipit të instalimit, përgatisni dhe montoni mbajtësen ose suportin e murit.
- ▶ Kapni ose varni njësinë e jashtme duke përdorur takot e dhëna të vibrimit për këmbët.
- ▶ Kur instalohet me mbajtëse apo suport muri, vendoseni me guarnicion bërrylin e dhënë të kullimit (→ figura 16).
- ▶ Hiqni kapakun për lidhjet e tubave (→ figura 17).
- ▶ Lidhjet e tubave sipas kapitullit 3.4.
- ▶ Rimontoni kapakun për lidhjet e tubave.

3.4 Lidhja e tubacionit

3.4.1 Lidhni linjat e freonit në njësitë e brendshme dhe të jashtme



KUJDES

Rrjedhja e freonit në lidhjet që pikojnë

Lidhjet e pasakta të tubave mund të shkaktojnë rrjedhjen e freonit. Lidhjet e ripërdorshme mekanike dhe lidhjet me flaxha nuk lejohen brenda.

- ▶ Shtrengojini lidhjet me flaxhë vetëm një herë.
- ▶ Rikrijojini gjithnjë lidhjet me flaxhë pas lirim.



Tubat e bakrit ofrohen në madhësi metrike dhe me inçë, por filetimi i dadove të flaxhave është njëlloj. Rakordet e flaxhave në njësitë e brendshme dhe të jashtme janë krijuar për përmasa në inçë.

- ▶ Kur përdorni tuba bakri metrikë, ndërrojini dadot e flaxhave me ato për diametrin e përshtatshëm (→ tabela 7).

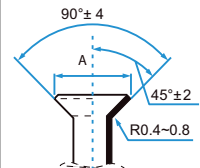
Diametri i jashtëm i tubit Ø [mm]	Forca e rrotullimit [Nm]	Diametri i vrimës me bordurë (A) [mm]	Skaji me bordurë i tubit	Dado e filetuar e paramontuar me bordurë
6,35 (1/4")	18-20	8,4-8,7		3/8"
9,53 (3/8")	32-39	13,2-13,5		3/8"

tab. 7 Karakteristikat e lidhjeve të tubave

3.4.2 Lidhni kulluesin e kondensatit në njësinë e brendshme

Kolektori i kondensatit i njësisë së brendshme është i pajisur me dy lidhje. Nga fabrika vijnë të montuara një zorrë kondensati dhe një tapë, këto mund të ndërrohen (→ figura 12).

- ▶ Vendosni zorrën e kondensatit me pjerrësi.

3.4.3 Kontrolli i shtrëngimit dhe mbushja e sistemit

Kontrolli i shtrëngimit

Respektoni rregulloret shtetërore dhe vendore për testimin e rrjedhjes.

- ▶ Hiqni kapakët e tri valvulave (→ figura 18, [1], [2] dhe [3]).
- ▶ Lidhni hapësin Schrader [6] dhe manometrin [4] te valvula Schrader [1].
- ▶ Vidhosni hapësin Schrader dhe hapni valvulën Schrader [1].
- ▶ Mbajini valvulat [2] dhe [3] të mbyllura dhe mbusheni sistemin me azot derisa presioni 10 % të jetë mbi presionin maksimal të punës (→ faqja 231).
- ▶ Kontrolloni nëse presioni rri i pandryshuar pas 10 minutash.
- ▶ Çlironi azotin derisa të arrihet presioni maksimal i punës.
- ▶ Kontrolloni nëse presioni nuk ndryshon edhe pas së paku 1 ore.
- ▶ Çlironi azotin.

- ▶ Përcaktoni diametrin dhe gjatësinë e tubit (→ faqja 224).
- ▶ Priteni tubin me prerëse tubash (→ figura 11).
- ▶ Hiqini buzët tubave nga brenda dhe hiqni pullat.
- ▶ Vendosni dadon në tub.
- ▶ Zgjeroheni tubin me gotë me bordurë në përmasën nga tabela 7. Dadoja duhet rrëshqasë lehtësisht në buzë por jo përtej saj.
- ▶ Lidhni tubin dhe shtrëngojini vidën me forcë rrotullimi sipas tabelës 7.
- ▶ Përsëritni hapat e mësipërm për tubin e dytë.

KËSHILLË

Efikasiteti i dobësuar për shkak të transferimit të nxehtësisë mes linjave të freonit

- ▶ Izoloni linjat e freonit veçmas njëra-tjetrës.

- ▶ Vendosni e fiksoni izolimin e tubave.

Mbushja e impiantit

KËSHILLË

Avari për shkak freoni të gabuar

Njësia e jashtme është e mbushur me freon R32 nga fabrika.

- ▶ Nëse duhet shtuar freon, mbusheni vetëm me të njëjtin freon. Mos përzieni tipa të ndryshëm freoni.

- ▶ Zbrazeni dhe thajeni sistemin me një pompë me vakuum (→ Figura 18, [5]) derisa të arrihet afor -1 bar (ose afro 500 Micron).
- ▶ Hapni valvulën e sipërme [3] (ana e lëngut).
- ▶ Kontrolloni me manometër [4] nëse rrjedhja është e lirshme.
- ▶ Hapni valvulën e poshtme [2] (ana e gazit). Freoni shpërndahen nëpër sistem.
- ▶ Së fundi kontrolloni kushtet e presionit.
- ▶ Zhvidhosni hapësin Schrader [6] dhe mbyllni valvulën Schrader [1].
- ▶ Hiqni pompën e vakuimit, manometrin dhe hapësin Schrader.
- ▶ Rivendosni kapakët në valvula.
- ▶ Rivendosni kapakun për lidhjet e tubave në njësinë e jashtme.

3.5 Lidhja elektrike

3.5.1 Këshilla të përgjithshme



PARALAJMËRIM

Rrezik për jetën nga rryma elektrike!

Prekja e pjesëve elektrike që janë nën tension, mund të shkaktojë goditje elektrike.

- ▶ Para punimeve në pjesët elektrike, ndërpriteni furnizimin me tension shumëpólësh (siguresa/çelësi LS) dhe sigurojeni ndaj rindezjes pa dashje.
- ▶ Punimet në sistemin elektrik mund të kryhen vetëm nga një electricist i miratuar.
- ▶ Respektoni masat e sigurisë sipas rregulloreve kombëtare dhe ndërkombëtare.
- ▶ Nëse ka rrezik sigurie në tensionin e linjës apo në rast qarku të shkurtër gjatë instalimit, informojeni operatorin me shkrim dhe mos i instaloni pajisjet pa u zgjidhur problemi.
- ▶ Kryejini të gjitha lidhjet elektrike sipas planit të lidhjeve elektrike.
- ▶ Priteni izolimin e kabllos vetëm me veglat e posaçme.
- ▶ Mos lidhni asnjë konsumator tjetër në linjën elektrike të pajisjes.
- ▶ Mos ngatërroni fazën me nulin. Përndryshe mund të shkaktoni avari.
- ▶ Në rast lidhjeje fikse elektrike, instaloni një mbrojtëse nga mbitensioni dhe një automat të përcaktuar për 1,5 herë konsumin maksimal të energjisë së pajisjes.
- ▶ Për pajisjet me linja elektrike fikse ku ka firo korrenti mbi 10 mA, rekomandojmë instalimin e një stakuesi RCD me korrent stakimi diferencial nominal jo më të lartë se 30 mA.

3.5.2 Lidhja e njësisë së brendshme

Njësia e brendshme është e lidhur me të jashtmen përmes një kabloje tipi HO7RN-F 5-telëshe. Prerja tërthore e përcuesit të kabllos së komunikimit duhet të jetë së paku 1,5 mm².

KËSHILLË

Dëmet në pronë për shkak të lidhjes së gabuar të njësisë së brendshme

Njësia e brendshme ushqehet me tension nga njësia e jashtme.

- ▶ Lidhni njësinë e brendshme vetëm te njësia e jashtme.

Për të lidhur kabllon e komunikimit:



- ▶ Palosni kapakun e sipërm (→ figura 19).
- ▶ Hiqni vidën dhe hiqni kapakun nga pulsi.
- ▶ Hiqni vidën dhe hiqni kapakun [1] e klemave të lidhjes (→ figura 20).
- ▶ Përthyejeni për jashtë hyrjen e kabllos [3] nga mbrapa njësisë së brendshme dhe kaloni kabllon.
- ▶ Sigurojeni kabllon në kapëse [2] dhe lidhni me klemat W, 1(L), 2(N), S dhe .
- ▶ Vini re caktimin e telave në klema.
- ▶ Rivendosni kapakët.
- ▶ Kaloni kabllot te njësia e jashtme.

3.5.3 Lidhja e njësisë së jashtme

Një kablo elektrike (3 tela) dhe kabloja e komunikimit (5 tela) lidhen me njësinë e jashtme. Përdorni kablo të tipit HO7RN-F me prerje të majtueshme tërthore të përcuesit dhe sigurojeni lidhjen me linjën elektrike përmes një siguresë (→ tabela 8).

Njësia e jashtme	Mbrojtja e rrjetit	Prerja tërthore e përcuesit	
		Kabloja elektrike	Kabloja e komunikimit
CL5000i 26 E	13 A	≥ 1,5 mm ²	≥ 1,5 mm ²
CL5000i 35 E	13 A	≥ 1,5 mm ²	≥ 1,5 mm ²

tab. 8

- ▶ Hiqni vidën dhe kapakun e lidhjes elektrike (→ figura 21).
- ▶ Siguroni kabllon e komunikimit me kapëse dhe me lidhni te klemat W, 1(L), 2(N), S dhe  (caktimi i telave në klema sipas njësisë së brendshme) (→ figura 22).
- ▶ Sigurojeni kabllon elektrike në kapëse dhe lidhni me klemat L, N dhe .
- ▶ Rivendosni kapakun.

4 Vënia në punë

4.1 Lista e kontrollit për vënien në punë

1	Njësia e jashtme dhe e brendshme janë montuar në rregull.	
2	Tubat janë <ul style="list-style-type: none"> • lidhur në rregull, • termoizoluar në rregull, • kontrolluar për shtrëngimin. 	
3	Është vendosur dhe provuar kullimi i duhur i kondensatit.	
4	Lidhja elektrike është kryer në rregull. <ul style="list-style-type: none"> • Ushqimi elektrik është në diapazonin normal • Përçuesi mbrojtës është lidhur në rregull • Kabloja e lidhjes është fiksuar në rripin e klemave 	
5	Të gjithë kapakët janë të vendosur dhe në vendin e vet.	
6	Fleta e ajrit e njësise së brendshme është montuar saktë dhe është aktivizuar aktuatori.	

tab. 9

4.2 Prova funksionale

Pas instalimin me provën e rrjedhjes dhe lidhjen elektrike, sistemi mund të testohet:

- ▶ Vendosni ushqimin elektrik.
- ▶ Ndizni njësinë e brendshme me telekomandë.
- ▶ Shtypni butonin **Mode** për të rregulluar modalitetin e ftohjes (❄).
- ▶ Shtypni butonin e shigjetës (✓) derisa të caktohet temperatura më e ulët.
- ▶ Provoni funksionin e ftohjes për 5 minuta.
- ▶ Shtypni butonin **Mode** për të rregulluar funksionin e ngrohjes (☀).
- ▶ Shtypni butonin e shigjetës (^) derisa të caktohet temperatura më e lartë.
- ▶ Provoni funksionin e ngrohjes për 5 minuta.
- ▶ Siguroni lirinë e lëvizjes së fletës së ajrit.



Në temperaturë ambiente nën 17 °C ndizeni manualisht funksionin e ftohjes. Ky veprim manual synohet vetëm për provë dhe emergjenca.

- ▶ Përdorni gjithnjë telekomandën.

Për ta aktivizuar manualisht funksionin e ftohjes:

- ▶ Fikni njësinë e brendshme.
- ▶ Duke përdorur një objekt të hollë shtypni dy herë butonin për funksionin manual të ftohjes (→ figura 23).
- ▶ Shtypni butonin **Mode** të telekomandës për të dalë nga modaliteti i ftohjes së caktuar manualisht.



Funksionimi manual nuk është e mundur në një sistem me kondicioner Multisplit.

4.3 Dorëzimi te përdoruesi

- ▶ Kur konfigurohet sistemi, kalojani udhëzimet e instalimit klientit.
- ▶ Shpjegojini klientit si ta vërë në punë sistemin duke përdorur manualin e përdorimit.
- ▶ Rekomandojini klientit ta lexojë me kujdes manualin e përdorimit.

5 Zgjidhja e problemeve

5.1 Gabimet me tregues



PARALAJMËRIM

Rrezik për jetën nga rryma elektrike!

Prekja e pjesëve elektrike që janë nën tension, mund të shkaktojë goditje elektrike.

- ▶ Para punimeve në pjesët elektrike, ndërpriteni furnizimin me tension shumëpolësh (siguresa/çelësi LS) dhe sigurojeni ndaj rindezjes pa dashje.

Nëse ndodhin gabime gjatë funksionimit, ekrani tregon një kod gabimi (p.sh. EH 02).

Nëse ndodh një gabim për më shumë se 10 minuta:

- ▶ Ndërprisni korrentin për pak dhe ndizeni sërish njësinë e brendshme.

Kur një defekt nuk mund të mënjanohet:

- ▶ Telefonojini shërbimit të klientit dhe jepini kodin e gabimit dhe të dhënat pajisjes.

Kodi i gabimit	Shkaku i mundshëm
EC 07	Shpejtësia e ventilatorit të njësisë së jashtme është jashtë diapazonit normal
EC 51	Gabim parametri në EEPROM e njësisë së jashtme
EC 52	Gabim i sensorit të temperaturës në T3 (bobina e kondensatorit)
EC 53	Gabim i sensorit të temperaturës në T4 (temperatura e jashtme)
EC 54	Gabim i sensorit të temperaturës në TP (linja e fryrjes së kompresorit)
EC 56	Gabim i sensorit të temperaturës në T2B (dalja e bobinës së avulluesit; vetëm kondicioneri multisplit)
EH 0A	Gabim parametri në EEPROM e njësisë së brendshme
EH 00	
EH 0b	Gabim komunikimi midis qarkut kryesor të njësisë së brendshme dhe ekranit
EH 02	Gabim me diktimin e sinjalit kalimit nul
EH 03	Shpejtësia e ventilatorit të njësisë së brendshme jashtë diapazonit normal
EH 60	Gabim i sensorit të temperaturës në T1 (temperatura e ambientit)
EH 61	Gabim i sensorit të temperaturës në T2 (mesi i bobinës së avulluesit)
EL 0C ¹⁾	Nuk ka freon të mjaftueshëm apo ka rrjedhje freoni, apo gabim i sensorit të temperaturës në T2
EL 01	Gabim në komunikim midis njësisë së brendshme dhe të jashtme
PC 00	Gabim në modulën IPM ose në mbrojtjen e mbirrymës IGBT
PC 01	Mbrojtja e mbitensionit ose e nëntensionit
PC 02	Mbrojtja e temperaturës në kompresor apo mbrojtja nga mbinxehja në modulën IPM ose mbrojtje nga mbipresioni
PC 03	Mbrojtje nga nënpresioni
PC 04	Gabim në modulën e kompresorit të inverterit
PC 08	Mbrojtje ndaj mbingarkesës elektrike
PC 40	Gabim në komunikim midis qarkut kryesor të njësisë së jashtme dhe qarkut kryesor të motorit të kompresorit
--	Konflikt i modalitetit të punës të njësisë së brendshme; modaliteti i punës së njësisë së jashtme dhe të brendshme duhet të përputhet.

1) Zbulimi i rrjedhjes jo aktiv në sistem me kondicioner Multisplit.

tab. 10

5.2 Gabime pa tregues

Problemi	Shkaku i mundshëm	Ndihma
Rendimenti i njësisë së brendshme është shumë i dobët.	Shkëmbyesi i nxehtësisë i njësisë së jashtme ose të brendshme është i ndotur. Ka pak freon	<ul style="list-style-type: none"> ▶ Pastrojeni shkëmbyesin e nxehtësisë së njësisë së jashtme ose të brendshme. ▶ Kontrolloni shtrëngimin e tubave, nëse është nevojë riizolohini. ▶ Mbusheni me freon.
Njësia e jashtme ose e brendshme nuk punon.	Nuk ka korrent Stakues RCD ose siguresë e instaluar në pajisje ¹⁾ është aktivizuar.	<ul style="list-style-type: none"> ▶ Kontrolloni lidhjen me korrentin. ▶ Ndizni njësinë e brendshme. ▶ Kontrolloni lidhjen me korrentin. ▶ Kontrolloni stakuesin RCD dhe siguresën.
Njësia e jashtme ose e brendshme ndizet e fiket gjithë kohës.	Ka pak freon në sistem. Ka shumë freon në sistem. Ka lagështi ose papastërti në qarkun e freonit. Luhatje të larta të tensionit. Ka defekt të kompresorit.	<ul style="list-style-type: none"> ▶ Kontrolloni shtrëngimin e tubave, nëse është nevojë riizolohini. ▶ Mbusheni me freon. ▶ Hiqni freonin me një pajisje rikuperimi të freonit. ▶ Zbrazeni qarkun e freonit. ▶ Mbusheni me freon të ri. ▶ Vendosni rregullator tensioni. ▶ Ndërroni kompresorin.

1) Një siguresë për mbrojtje nga mbirryma ndodhet në qarkun kryesor. Specifikimi është i stampuar në qarkun kryesor dhe mund të gjendet dhe në të dhënat teknike në faqen 231. Përdorni vetëm siguresa që i rezistojnë plasjes.

tab. 11

6 Mbrojtja e ambientit dhe hedhja

Mbrojtja e ambientit është një parim i korporatës së grupit Bosch. Cilësia e produkteve, kursimi dhe mbrojtja e ambientit janë për ne objekte të të njëjtit nivel. Ligjet dhe rregulloret në lidhje me mbrojtjen e ambientit respektohet me rigorozitet.

Për mbrojtjen e ambientit, duke marrë parasysh pikëpamjet ekonomike, përdorim teknologjinë dhe materialet më të mira të mundshme.

Paketimi

Në rastin e paketimit ne përfshihemi në sistemet e riciklimit sipas specifikave të vendit përkatës, për të garantuar një riciklim optimal. Të gjitha materialet e përdorura për paketimin nuk janë të dëmshme për ambientin dhe mund të riciklohen.

Pajisja e vjetër

Pajisjet e vjetra përmbajnë materiale me vlerë që mund të riciklohen. Pjesët mund të ndahen lehtë. Plastikak janë etiketuar. Në këtë mënyrë, pjesët e ndryshme mund të klasifikohen, të riciklohen ose të hidhen.

Pajisjet e vjetra elektrike dhe elektronike



Ky simbol do të thotë që produkti duhet hedhur së bashku me mbeturina të tjera, por duhet lënë në pikat e grumbullimit të mbeturinave për trajtim, grumbullim, riciklim dhe asgjësim.

Simboli vlen për shtetet me legjislacion për mbetjet elektrike, si p.sh. direktiva evropiane 2012/19/KE për pajisjet e vjetra elektrike dhe elektronike. Këto rregulla përcaktojnë kuadrin e kushteve për kthimin dhe riciklimin e pajisjeve të vjetra elektronike në secilin shtet.

Duke qenë se pajisjet elektronike mund të përmbajnë substanca të rrezikshme, ato duhen ricikluar me përgjegjësi për të zvogëluar dëmin në mjedis dhe rreziqet ndaj shëndetit të njeriut. Për më tej, riciklimi i mbetjeve elektronike kontribuon në ruajtjen e burimeve natyrore.

Për më shumë rreth hedhjes ekologjike të mbetjeve elektrike dhe elektronike kontaktoni me autoritetet vendase, kompaninë tuaj për menaxhimin e mbetjeve apo shitësin nga ku keni blerë produktin.

Informacion të mëtejshëm mund të gjeni këtu:

www.weee.bosch-thermotechnology.com/

Freon R32



Pajisja përmban gaz të fluorinuar efekti serrë R32 (potenciali i efektit serrë 675¹⁾) me djegshmëri dhe toksicitet të ulët (A2L ose A2).

Sasia e përmbajtur përcaktohet në pllakën e markës së njësisë së jashtme.

Freoni është rrezik për mjedisin dhe duhet grumbulluar e hedhur veçmas.

1) sipas shtojcë I të rregullores (BE) Nr. 517/2014 të Parlamentit Evropian dhe të Këshillit të 16 prillit 2014.

7 Të dhënat teknike

Njësia e brendshme		CL5000iU W 26 E	CL5000iU W 35 E
Njësia e jashtme		CL5000i 26 E	CL5000i 35 E
Ftohja			
Rryma nominale	kW kBTU/h	2,6 9	3,5 12
Konsumi i fuqisë në rrymë nominale	W	659	1004
Fuqia (min. - maks.)	kW	1,0-3,2	1,4-4,3
Konsumi i fuqisë (min. - maks.)	W	80-1100	120-1650
Ngarkesa e ftohjes (Pdesignc)	kW	2,6	3,3
Efikasiteti energjetik (SEER)	-	8,5	8,5
Klasa e efikasitetit të energjisë	-	A+++	A+++
Ngrohja - e përgjithshme			
Rryma nominale	kW kBTU/h	2,9 10	3,8 13
Konsumi i fuqisë në rrymë nominale	W	674	969
Fuqia (min. - maks.)	kW	0,8-3,4	1,1-4,4
Konsumi i fuqisë (min. - maks.)	W	70-990	110-1480
Ngrohja - klimë e ftohtë			
Ngarkesa e ngrohjes (Pdesignh)	kW	3,1	3,8
Efikasiteti energjetik (SCOP)	-	3,4	3,4
Klasa e efikasitetit të energjisë	-	A	A
Ngrohja - klimë mesatare			
Ngarkesa e ngrohjes (Pdesignh)	kW	2,6	2,6
Efikasiteti energjetik (SCOP)	-	4,2	4,3
Klasa e efikasitetit të energjisë	-	A+	A+
Ngrohja - klimë e ngrohtë			
Ngarkesa e ngrohjes (Pdesignh)	kW	2,5	2,6
Efikasiteti energjetik (SCOP)	-	5,4	5,8
Klasa e efikasitetit të energjisë	-	A+++	A+++
Përgjithësisht			
Ushqimi elektrik	V / Hz	220-240 / 50	220-240 / 50
Konsumi maks. i fuqisë	W	2150	2150
Konsumi maks. i rrymës	A	10	10
Freoni	-	R32	R32
Sasia e mbushjes me freon	g	620	620
Presioni nominal	MPa	4,3/1,7	4,3/1,7
Njësia e brendshme			
Siguresë qeramike rezistente ndaj plasjes në qarkun kryesor	-	T 3,15 A/250 V	T 3,15 A/250 V
Vëllimi i prurjes (i lartë/mesëm/ulët)	m ³ /h	510/360/300	520/370/310
Niveli i presionit zanor (i lartë/i mesëm/i ulët/reduktim zhurmë)	dB(A)	37/32/22/21	37/32/22/21
Niveli i zhurmës	dB(A)	56	60
Temperatura e lejueshme e ambientit (ftohje/ngrohje)	°C	16...32/0...30	16...32/0...30
Pesha neto	kg	8,7	8,7
Njësia e jashtme			
Siguresë qeramike rezistente ndaj plasjes në qarkun kryesor	-	T 20 A/250 V	T 20 A/250 V
Qarkullimi volumetrik	m ³ /h	2150	2200
Niveli i presionit të zhurmës	dB(A)	55,5	55,0
Niveli i zhurmës	dB(A)	60	64
Temperatura e lejueshme e ambientit (ftohje/ngrohje)	°C	-15...50/-15...24	-15...50/-15...24
Pesha neto	kg	26,2	26,4

tab. 12

Sadržaj

1	Tumačenje simbola i sigurnosna uputstva	232
1.1	Objašnjenja simbola	232
1.2	Opšta sigurnosna uputstva	233
1.3	Napomene o ovom uputstvu	233
2	Podaci o proizvodu	234
2.1	Izjava o usaglašenosti	234
2.2	Sadržaj pakovanja	234
2.3	Dimenzije i minimalna rastojanja	234
2.3.1	Unutrašnja jedinica i spoljna jedinica	234
2.3.2	Vodovi za rashladno sredstvo	234
2.4	Podaci o rashladnom sredstvu	234
3	Instalacija	235
3.1	Pre instalacije	235
3.2	Zahtevi koji se tiču mesta postavljanja	235
3.3	Montaža uređaja	235
3.3.1	Montaža unutrašnje jedinice	235
3.3.2	Montaža spoljne jedinice	235
3.4	Priključak cevi	236
3.4.1	Provodnik rashladnog sredstva priključiti na unutrašnju i na spoljnu jedinicu	236
3.4.2	Priključak odvoda kondenzata na unutrašnju jedinicu	236
3.4.3	Provera hermetičnosti i punjenje uređaja	236
3.5	Električno priključivanje	237
3.5.1	Opšta uputstva	237
3.5.2	Priključivanje unutrašnje jedinice	237
3.5.3	Priključivanje spoljne jedinice	237
4	Puštanje u rad	238
4.1	Kontrolna lista za puštanje u rad	238
4.2	Funkcionalni test	238
4.3	Predavanje sistema korisniku	238
5	Otklanjanje smetnji	238
5.1	Smetnje sa indikatorom	238
5.2	Smetnje bez indikatora	239
6	Zaštita životne okoline i odlaganje otpada	240
7	Tehnički podaci	241

1 Tumačenje simbola i sigurnosna uputstva

1.1 Objašnjenja simbola

Upozorenja

U uputstvima za upozorenje signalne reči označavaju vrstu i stepen posledica do kojih može da dođe ukoliko se ne poštuju mere za sprečavanje opasnosti.

Sledeće signalne reči su definisane i moguće je da su korišćene u ovom dokumentu:

OPASNOST

OPASNOST znači da može doći do teških telesnih povreda i telesnih povreda opasnih po život.

UPOZORENJE

UPOZORENJE znači da može da dođe do teških do smrtnih telesnih povreda.

OPREZ

OPREZ znači da može da dođe do lakših do srednje teških telesnih povreda.



PAŽNJA

PAŽNJA znači da može da dođe do materijalne štete.

Važne informacije



Važne informacije za pojave za koje ne postoje opasnosti od povreda ili materijalne štete, označene simbolom za informacije.

Simbol	Značenje
	Upozorenje na zapaljive materije: rashladno sredstvo R32 u ovom proizvodu je gas niske zapaljivosti i niske toksičnosti (A2L ili A2).
	Održavanje treba da vrši kvalifikovano lice uz pridržavanje informacija iz uputstva za održavanje.
	Tokom rada se pridržavati informacija iz uputstva za upotrebu.

tab. 1

1.2 Opšta sigurnosna uputstva

Uputstva za ciljnu grupu

Ovo uputstvo za instalaciju je namenjeno stručnim licima za tehnologiju rashlađivanja i klimatizacije, kao i za elektrotehniku. Instrukcije iz svih uputstava relevantne za uređaj moraju da se poštuju. U suprotnom može doći do materijalnih šteta i telesnih povreda, pa čak i do opasnosti po život.

- ▶ Uputstva za instalaciju svih komponenti uređaja pročitati pre instalacije.
- ▶ Obratiti pažnju na sigurnosna uputstva i upozorenja.
- ▶ Voditi računa o nacionalnim i regionalnim propisima, tehničkim pravilnicima i smernicama.
- ▶ Izvedene radove treba dokumentovati.

Pravilna upotreba

Unutrašnja jedinica je namenjena za instalaciju unutar zgrade sa priključkom na spoljnu jedinicu i druge komponente sistema, npr. regulatore.

Spoljna jedinica je namenjena za instalaciju izvan zgrade sa priključkom na jednu ili više unutrašnjih jedinica i druge komponente sistema, npr. regulatore.

Svaka drugačija upotreba je nepravilna. Nestručna upotreba i oštećenja koja proizađu iz iste, nisu obuhvaćena garancijom.

Za instalaciju na posebna mesta (podzemna garaža, tehničke prostorije, balkon ili na bilo koje poluotvorene površine):

- ▶ Obratite pažnju prvo na zahteve u pogledu mesta instalacije u tehničkoj dokumentaciji.

Opšte opasnosti od rashladnog sredstva

- ▶ Ovaj uređaj je napunjen rashladnim sredstvom R32. Pri kontaktu sa plamenom rashladno sredstvo može da obrazuje otrovne gasove.
- ▶ Ukoliko za vreme instalacije dođe do curenja rashladnog sredstva, dobro izluftirati prostoriju.
- ▶ Nakon instalacije proveriti hermetičnost uređaja.
- ▶ Ne dopustiti da u krug cirkulacije rashladnog sredstva dospeju druge materije osim navedenog rashladnog sredstva (R32).

Bezbednost električnih uređaja za kućnu upotrebu i slične namene

Da bi se izbegle opasnosti od električnih uređaja, u skladu sa važi sledeće: Da bi se izbegle opasnosti od električnih uređaja, u skladu sa EN 60335-1 važi sledeće:

„Ovaj uređaj mogu da koriste deca starija od 8 godina kao i osobe sa smanjenim fizičkim, senzoričkim ili mentalnim sposobnostima ili osobe koje nemaju dovoljno znanja i iskustva ako su pod nadzorom ili ako su podučena o bezbednoj upotrebi uređaja i opasnostima koje se pri tom mogu javiti. Deca ne smeju da se igraju sa ovim uređajem. Čišćenje i održavanje od strane korisnika ne smeju da obavljaju deca bez nadzora.“

„Ukoliko je oštećen kabl za priključivanje na električnu mrežu, neophodno je da ga zameni proizvođač ili njegova servisna služba ili slično kvalifikovano lice da bi se izbegle opasnosti.“

Predavanje sistema korisniku

Prilikom predavanja sistema korisniku, informišite ga o rukovanju i radnim uslovima klima uređaja.

- ▶ Objasniti rukovanje – naročito obratiti pažnju na sva rukovanja relevantna za bezbednost.
- ▶ Naročito mu ukazati na sledeće:
 - Modifikacije ili servisiranje sme da vrši samo ovlašćeni specijalizovani servis.
 - Za siguran i ekološki rad potrebna je najmanje jedna kontrola godišnje, kao i čišćenje po potrebi i održavanje.
- ▶ Moguće su posledice (povrede lica, čak i opasnost po život ili materijalna šteta) usled nedostatka ili nestručno obavljenih kontrola, čišćenja i održavanja.
- ▶ Korisniku predati uputstva za instalaciju i rukovanje koja treba da čuva.

1.3 Napomene o ovom uputstvu

Slike možete pronaći sakupljene na kraju ovog uputstva. Tekst sadrži reference na slike.

Proizvodi mogu da odstupaju od prikaza u ovom uputstvu, što zavisi od modela.

2 Podaci o proizvodu

2.1 Izjava o usaglašenosti

Po svojoj konstrukciji i načinu rada ovaj proizvod odgovara evropskim i nacionalnim propisima.

 CE-oznacom potvrđuje se usaglašenost proizvoda sa svim primenljivim pravnim propisima EU koje predviđa ovo označavanje.

Kompletan tekst Izjave o usaglašenosti na raspolaganju je na internetu: www.bosch-climate.rs.

2.2 Sadržaj pakovanja

Objašnjenje sl. 1:

- [1] Spoljna jedinica (napunjena rashladnim sredstvom)
- [2] Unutrašnja jedinica (napunjena azotom)
- [3] Filter katalizatora (crni) i bio filter (zeleni)
- [4] Ugao odvoda sa zaptivkom (za spoljnu jedinicu sa postoljem ili zidnim nosačem)
- [5] Daljinsko upravljanje
- [6] Držač daljinskog upravljanja sa pričvršnim zavrtnjem
- [7] Materijal za pričvršćivanje (5 zavrtnjeva i 5 tiplova)
- [8] Komplet dokumentacije za dokumentaciju o proizvodu Komplet dokumentacije za dokumentaciju o proizvodu
- [9] 5-žilni komunikacioni kabl (opciona dodatna oprema)
- [10] 4 prigušivača vibracija

2.3 Dimenzije i minimalna rastojanja

2.3.1 Unutrašnja jedinica i spoljna jedinica

Sl. 2 do 4.

2.3.2 Vodovi za rashladno sredstvo

Objašnjenje sl. 5:

- [1] Cev sa strane gasa
- [2] Cev sa strane tečnosti
- [3] Luk u obliku sifona kao separator ulja



Kada je spoljna jedinica montirana na većoj visini od unutrašnje jedinice, sa strane gasa najkasnije posle 6 m napraviti luk u obliku sifona i na svakih 6 m još po jedan luk u obliku sifona (→ sl. 5, [1]).

- Pridržavati se maksimalne dužine cevi i maksimalne razlike po visini između unutrašnje i spoljne jedinice.

	Maksimalna dužina cevi ¹⁾ [m]	Maksimalni razlika u visini ²⁾ [m]
CL5000i 26 E	≤ 25	≤ 10
CL5000i 35 E	≤ 25	≤ 10

1) Strana gasa ili strana tečnosti

2) Izmereno od donje do donje ivice.

tab. 2 Dužina cevi i razlika u visini

Tip uređaja	Prečnik cevi	
	Strana tečnosti [mm]	Strana gasa [mm]
CL5000i 26 E	6,35 (1/4")	9,53 (3/8")
CL5000i 35 E	6,35 (1/4")	9,53 (3/8")

tab. 3 Prečnik cevi zavisno od tipa uređaja

Prečnik cevi [mm]	Alternativni prečnik cevi [mm]
6,35 (1/4")	6
9,53 (3/8")	10

tab. 4 Alternativni prečnik cevi

Specifikacija cevi	
Min. dužina cevnog provodnika	3 m
Standardna dužina cevnog provodnika	5 m
Dodatno rashladno sredstvo pri dužini cevnog provodnika većoj od 5 m	12 g/m
Debljina cevi	≥ 0,8 mm
Debljina termičke zaštite	≥ 6 mm
Materijal termičke zaštite	Polietilenska pena

tab. 5

2.4 Podaci o rashladnom sredstvu

Ovaj uređaj kao rashladno sredstvo **sadrži fluorisane gasove sa efektom staklene bašte**. Uređaj je hermetički zatvoren. Podatke o rashladnom sredstvu u skladu sa EU propisom br. 517/2014 o fluorisanim gasovima sa efektom staklene bašte naći ćete u uputstvu za upotrebu uređaja.



Napomena za instalatera: Ako sami vršite dopunu rashladnog sredstva, obavezno unesite dodatnu količinu punjenja, kao i celokupnu količinu rashladnog sredstva u tabelu „Podaci o rashladnom sredstvu“ u uputstvu za upotrebu.

3 Instalacija

3.1 Pre instalacije



OPREZ

Opasnost od povreda usled oštrih ivica!

- ▶ Prilikom instalacije nositi rukavice.



OPREZ

Opasnost od opekotina!

Cevni provodnici za vreme rada postaju vrela.

- ▶ Proveriti da li su se cevni provodnici pre dodira ohladili.

- ▶ Proveriti isporučeni sadržaj na oštećenja.
- ▶ Proveriti da li se prilikom otvaranja cevi čuje šištanje usled potpritiska.

3.2 Zahtevi koji se tiču mesta postavljanja

- ▶ Pridržavati se minimalnih razmaka. (→ sl. 2 do 3).

Unutrašnja jedinica

- ▶ Unutrašnju jedinicu ne instalirati u prostoriju u kojoj se koristi otvoreni izvori paljenja (npr. otvoreni plamen, uključen uređaj na gas ili uključeno električno grejanje).
- ▶ Mesto instalacije ne sme da bude višlje od 2000 m nadmorske visine.
- ▶ Ulaz i izlaz vazduha ne smeju da budu zagrađeni preprekama kako bi vazduh mogao neometano da cirkuliše. U suprotnom može da dođe do smanjenja snage i većeg nivoa buke.
- ▶ Televizor, radio i slične uređaje, držati najmanje 1 m dalje od uređaja i daljinskog upravljanja.
- ▶ Za montažu unutrašnje jedinice izabrati zid koji prigušuje vibracije.
- ▶ Uzeti u obzir minimalnu površinu prostorije.

Tip uređaja	Instalaciona visina [m]	Minimalna površina prostorije [m ²]
CL5000iU W 26 E	≥ 1,8	≥ 4
CL5000iU W 35 E		

tab. 6 Minimalna površina prostorije

U slučaju manje ugradne visine, površina poda mora da bude proporcionalno veća.

Spoljna jedinica

- ▶ Spoljnu jedinicu ne izlagati pari mašinskog ulja, vrelim isparenjima, sumpornom gasu itd.
- ▶ Spoljnu jedinicu ne instalirati direktno iznad vode ili izlagati vetrovima s mora.
- ▶ Spoljna jedinica ne sme da bude pod snegom.
- ▶ Odvodni vazduh ili buka tokom rada ne smeju da ometaju.
- ▶ Vazduh mora dobro da cirkuliše oko spoljne jedinice, ali uređaj ne sme da bude izložen jakom vetru.
- ▶ Tokom rada nastali kondenzat mora neometano da otiče. Ukoliko je potrebno, montirati crevo za odvod. U hladnim regijama nije preporučljiva instalacija creva za odvod jer može da dođe do zamrzavanja
- ▶ Spoljnu jedinicu postaviti na stabilnu podlogu.

3.3 Montaža uređaja

PAŽNJA

Materijalna šteta usled nepravilne montaže!

Nepravilna montaža može dovesti do toga da uređaj padne sa zida.

- ▶ Uređaj montirati samo na čvrst i ravan zid. Zid mora da poseduje dovoljnu nosivost za uređaj.
- ▶ Koristiti samo zavrtnje i tiplove koji su namenjeni za tip zida i težinu uređaja.

3.3.1 Montaža unutrašnje jedinice

- ▶ Otvoriti kutiju i izvući unutrašnju jedinicu nagore (→ sl. 6).
- ▶ Unutrašnju jedinicu sa fazonskim delovima ambalaže položiti na prednju stranu (→ sl. 7).
- ▶ Odšrafiti zavrtnje i skinuti montažnu ploču na zadnjoj strani unutrašnje jedinice.
- ▶ Odrediti mesto montaže uz pridržavanje minimalnih rastojanja (→ sl. 2).
- ▶ Pričvrstiti montažnu ploču na zid uz pomoć jednog zavrtnja i jednog tipla gore na sredini i namestiti da stoji vodoravno (→ sl. 8).
- ▶ Montažnu ploču pričvrstiti uz pomoć četiri zavrtnja i tipla tako da montažna ploča ravno naleže na zid.
- ▶ Probušiti u zidu uvode za cevi (preporučena pozicija otvora u zidu iza unutrašnje jedinice → sl. 9).
- ▶ Eventualno promeniti poziciju odvoda kondenzata (→ sl. 10).



Uvodnice za cevi na unutrašnjoj jedinici se u većini slučajeva nalaze iza unutrašnje jedinice. Preporučujemo da se cevi produže pre kačenja unutrašnje jedinice.

- ▶ Povezati cevi kao što je navedeno u pog. 3.4.
- ▶ Eventualno saviti cevi u željeni smer i izlomiti otvor koji se nalazi sa strane unutrašnje jedinice (→ sl. 12).
- ▶ Sprovesti cevi kroz zid i zakačiti unutrašnju jedinicu u montažnu ploču (→ sl. 13).
- ▶ Podići gornji poklopac i skinuti jedan od dva uložka za filter (→ sl. 14).
- ▶ Filter iz isporučenog paketa staviti u uložak filtera i ponovo montirati uložak.

Kada unutrašnja jedinica treba da se skine sa montažne ploče:

- ▶ Donju stranu oplata u području dva izreza povući nadole, a unutrašnju jedinicu povući ka napred (→ sl. 15).

3.3.2 Montaža spoljne jedinice

- ▶ Kutiju okrenuti nagore.
- ▶ Iseći trake za zatvaranje i skloniti ih.
- ▶ Kutiju povući nagore i skinuti ambalažu.
- ▶ U zavisnosti od načina instalacije, pripremiti stojeću ili zidnu konzolu i montirati je.
- ▶ Spoljnu jedinicu postaviti ili zakačiti, pritom koristiti priložene ili samostalno nabavljene prigušivače vibracija za stope.
- ▶ Prilikom instalacije sa stojećom ili zidnom konzolom staviti priloženi ugao odvoda sa zaptivkom (→ sl. 16).
- ▶ Skinuti poklopac za priključke cevi (→ sl. 17).
- ▶ Povezati cevi kao što je navedeno u pog. 3.4.
- ▶ Ponovo montirati poklopce za priključke cevi.

3.4 Priključak cevi

3.4.1 Provodnik rashladnog sredstva priključiti na unutrašnju i na spoljnu jedinicu

OPREZ

Curenje rashladnog sredstva kroz nezaptivene spojeve

Usled nestručnog pozivanja cevi može da dođe do curenja rashladnog sredstva. Ponovo primenjivi mehanički priključci i pertlovani spojevi nisu dozvoljeni u unutrašnjim prostorijama.

- ▶ Pertlovane spojeve zategnuti samo jednom.
- ▶ Pertlovane spojeve nakon razdvajanja uvek ponovo napraviti.



Bakarne cevi se isporučuju u metričkim i colnim dimenzijama, ali su navoji navrtke za presovanje uvek isti. Presovani navoji na unutrašnjoj i spoljnoj jedinici su namenjeni za colne dimenzije.

- ▶ U slučaju primene metričkih bakarnih cevi navrtke za presovanje zameniti za odgovarajući prečnik (→ tab. 7).

- ▶ Odrediti prečnik i dužinu cevi (→ str. 234).
- ▶ Skratiti cev pomoću sekača za cevi (→ sl. 11).
- ▶ Krajeve cevi očistiti iznutra od tragova rezanja i kuckanjem izbaciti opiljke.
- ▶ Staviti navrtku na cev.
- ▶ Cev pomoću zvona za presovanje proširiti na dimenziju iz tab. 7. Navrtka mora lako da klizi na ivici ali ne i preko nje.
- ▶ Priključiti cev i zategnuti navoj sa zateznim momentom iz tab. 7.
- ▶ Gore navedene korake ponoviti za drugu cev.

PAŽNJA

Redukovan stepen dejstva usled prenosa toplote između provodnika rashladnog sredstva

- ▶ Provodnike rashladnog sredstva termički izolovati međusobno odvojeno.
- ▶ Staviti izolaciju cevi i fiksirati.

Spoljni prečnik cevi Ø [mm]	Zatezni momenat [Nm]	Prečnik presovanog otvora (A) [mm]	Presovani kraj cevi	Već montirani navoj navrtke za presovanje
6,35 (1/4")	18-20	8,4-8,7		3/8"
9,53 (3/8")	32-39	13,2-13,5		3/8"

tab. 7 Karakteristike cevnih spojeva

3.4.2 Priključak odvoda kondenzata na unutrašnju jedinicu

Kadica za kondenzat unutrašnje jedinice je opremljena sa dva priključka. Fabrički su na njih montirani crevo za kondenzat i čep koji mogu da se zamene (→ sl. 12).

- ▶ Crevo za kondenzat postaviti s padom.

3.4.3 Provera hermetičnosti i punjenje uređaja

Provera hermetičnosti

Prilikom provere hermetičnosti poštovati nacionalne i lokalne propise.

- ▶ Skinuti poklopce sa navojem na tri ventila (→ sl. 18, [1], [2] i [3]).
- ▶ Šraderov otvarač [6] i manometar [4] priključiti na Šraderov ventil [1].
- ▶ Okrenuti otvarač i otvoriti Šraderov ventil [1].
- ▶ Ventile [2] i [3] ostaviti zatvorenim i uređaj napuniti azotom dok pritisak 10 % ne poraste iznad maksimalnog radnog pritiska (→ str. 241).
- ▶ Proveriti da li je pritisak posle 10 minuta nepromenjen.
- ▶ Ispuštati azot dok se ne dostigne maksimalni radni pritisak.
- ▶ Proveriti da li je pritisak nakon najmanje 1 sata nepromenjen.
- ▶ Ispustiti azot.

Punjenje sistema

PAŽNJA

Smetnja funkcije usled pogrešnog rashladnog sredstva

Spoljna jedinica je fabrički napunjena rashladnim sredstvom R32.

- ▶ Kada rashladno sredstvo mora da se dopuni, koristiti samo isto rashladno sredstvo. Ne mešati različite tipove rashladnog sredstva.
- ▶ Instalacija sa vakuum pumpom (→ sl. 18, [5]) evakuisati i osušiti, dose ne postigne cca -1 bar (ili cca 500 mikrona).
- ▶ Otvoriti gornji ventil [3] (strana tečnosti).
- ▶ Uz pomoć manometra [4] proveriti da li je protok neometan.
- ▶ Otvoriti donji ventil [2] (strana gasa). Rashladno sredstvo se raspoređuje u instalaciji.
- ▶ Na kraju proveriti odnos pritiska.
- ▶ Odrnuti Šraderov otvarač [6] i zatvoriti Šraderov ventil [1].
- ▶ Skloniti vakuum pumpu, manometar i Šraderov otvarač.
- ▶ Poklopce sa navojem staviti ponovo na ventile.
- ▶ Ponovo staviti poklopce za priključke cevi na spoljnoj jedinici.

3.5 Električno priključivanje

3.5.1 Opšta uputstva



UPOZORENJE

Opasnost po život zbog električne struje!

Dotirivanje električnih delova pod naponom mogu dovesti do strujnog udara.

- ▶ Pre radova na električnim delovima: prekinuti električno napajanje (sve faze) (osigurač/automatski osigurač) i osigurati od nenamernog ponovnog uključivanja.
- ▶ Radove na električnim instalacijama smeju da vrše samo ovlašćeni električari.
- ▶ Poštovati zaštitne mere prema nacionalnim i internacionalnim propisima.
- ▶ U slučaju postojanja sigurnosnog rizika u mrežnom naponu ili u slučaju kratkog spoja za vreme instalacije, pismenim putem informisati korisnika o tome i uređaje ne instalirati dok se problem ne otkloni.
- ▶ Sve električne priključke preduzeti u skladu sa električnom šemom priključivanja.
- ▶ Izolaciju kablova seći samo uz pomoć specijalnog alata.
- ▶ Na mrežni priključak uređaja ne priključivati dodatne potrošače.
- ▶ Voditi računa da se ne zameni faza i nula. To može da dovede do smetnje funkcije.
- ▶ U slučaju fiksnog mrežnog priključka instalirati zaštitu od prenapona i rastavni prekidač koji je koncipiran za 1,5-struku maksimalne potrošnje energije uređaja.
- ▶ Za uređaje sa fiksnim mrežnim priključkom kod kojih je moguća struja odvođenja veća od 10 mA, preporučujemo instalaciju zaštitnog uređaja diferencijalne struje (RCD) sa referentnom diferencijalnom strujom okidanja od najviše 30 mA.

3.5.2 Priključivanje unutrašnje jedinice

Unutrašnja jedinica se priključuje na spoljnu jedinicu preko 5-žilnog komunikacionog kabla tipa H07RN-F. Prečnik provodnika komunikacionog kabla treba da iznosi najmanje 1,5 mm².

PAŽNJA

Materijalna šteta usled pogrešno priključene unutrašnje jedinice

Unutrašnja jedinica se snabdeva naponom preko spoljne jedinice.

- ▶ Unutrašnju jedinicu priključiti samo na spoljnu jedinicu.

Za priključivanje komunikacionog kabla:



- ▶ Podići gornji poklopac (→ sl. 19).
- ▶ Izvaditi zavrtnaj i skinuti poklopac sa priključnog polja.
- ▶ Izvaditi zavrtnaj i skinuti poklopac [1] priključne stezaljke (→ sl. 20).
- ▶ Kablovsku uvodnicu [3] na zadnjoj strani unutrašnje jedinice izlomiti i provući kabl.
- ▶ Kabl osigurati na vučnom rasterećenju [2] i priključiti na stezaljke W, 1(L), 2(N), S i .
- ▶ Zabeležiti raspored žila u priključnim stezaljkama.
- ▶ Ponovo pričvrstiti poklopac.
- ▶ Kabl dovesti do spoljne jedinice.

3.5.3 Priključivanje spoljne jedinice

Na spoljnu jedinicu se priključuje kabl za struju (3-žilni) i komunikacioni kabl do unutrašnje jedinice (5-žilni). Koristiti kabl tipa H07RN-F sa dovoljnim prečnikom i osigurati mrežni priključak osiguračem (→ tab. 8).

Spoljna jedinica	Zaštita mreže	Prečnik kabla	
		Kabl za struju	Komunikacioni kabl
CL5000i 26 E	13 A	≥ 1,5 mm ²	≥ 1,5 mm ²
CL5000i 35 E	13 A	≥ 1,5 mm ²	≥ 1,5 mm ²

tab. 8

- ▶ Izvaditi zavrtnaj i skinuti poklopac električnog priključka (→ sl. 21).
- ▶ Komunikacioni kabl osigurati na vučnom rasterećenju i na klemama W, 1(L), 2(N), S i  (raspored žila u priključnim stezaljkama kao za unutrašnju jedinicu) (→ sl. 22).
- ▶ Kabl za struju osigurati na vučnom rasterećenju i na priključnim stezaljkama L, N i .
- ▶ Ponovo pričvrstiti poklopac.

4 Puštanje u rad

4.1 Kontrolna lista za puštanje u rad

1	Spoljna jedinica i unutrašnja jedinica su ispravno montirane.	
2	Cevi su pravilno <ul style="list-style-type: none"> • priključene, • termički izolovane, • proverene na hermetičnost. 	
3	Ispravan odvod kondenzata je uspostavljen i proveren.	
4	Električni priključak je ispravno sproveden. <ul style="list-style-type: none"> • Napajanje struje je u normalnom opsegu • Zaštitni provodnik je ispravno postavljen • Kabl za priključivanje je čvrsto instaliran na steznu letvu 	
5	Svi poklopci su stavljani i pričvršćeni.	
6	Lim za vazduh unutrašnje jedinice je ispravno montiran, a akuator je uskočio.	

tab. 9

4.2 Funkcionalni test

Nakon uspešne instalacije uz proveru hermetičnosti i električni priključak, sistem može da se testira:

- ▶ Uspostaviti snabdevanje naponom.
- ▶ Unutrašnju jedinicu uključiti daljinskim upravljanjem.
- ▶ Pritisnuti taster **Mode** radi podešavanja režima hlađenja (❄).
- ▶ Pritisnuti taster sa strelicom (✓) dok se ne podesi najniža temperatura.
- ▶ Testirati režim hlađenja u trajanju od 5 minuta.
- ▶ Pritisnuti taster **Mode** radi podešavanja režima grejanja (☀).
- ▶ Pritisnuti taster sa strelicom (^) dok se ne podesi najviša temperatura.
- ▶ Testirati režim grejanja u trajanju od 5 minuta.
- ▶ Obezbedisti slobodu pokretanja lima za vazduh.



Za sobnu temperaturu ispod 17 °C režim hlađenja mora manuelno da se uključi. Ovaj manuelni režim je predviđen samo za testiranje i slučajeve nužde.

- ▶ U normalnom slučaju koristiti daljinsko upravljanje.

Za manuelno uključivanje režima hlađenja:

- ▶ Isključiti unutrašnju jedinicu. Isključiti unutrašnju jedinicu.
- ▶ Tankim predmetom dva puta pritisnuti taster za manuelni režim hlađenja (→ sl. 23).
- ▶ Pritisnuti taster **Mode** na daljinskom upravljanju radi napuštanja manuelno podešenog režima hlađenja.



U sistemu sa multisplit klima uređajem manuelni režim rada nije moguć.

4.3 Predavanje sistema korisniku

- ▶ Kada je sistem podešen, predati uputstvo za instalaciju klijentu.
- ▶ Objasniti klijentu rukovanje sistemom na osnovu uputstva za upotrebu.
- ▶ Preporučiti klijentu da pažljivo pročita uputstvo za upotrebu.

5 Otklanjanje smetnji

5.1 Smetnje sa indikatorom



UPOZORENJE

Opasnost po život zbog električne struje!

Dotirivanje električnih delova pod naponom mogu dovesti do strujnog udara.

- ▶ Pre radova na električnim delovima: prekinuti električno napajanje (sve faze) (osigurač/automatski osigurač) i osigurati od nenamernog ponovnog uključivanja.

Ukoliko u toku rada dođe do neke smetnje, na displeju se prikazuje šifra smetnje (npr. EH 02).

Kada se neka smetnja javlja duže od 10 minuta:

- ▶ Snabdevanje naponom isključiti nakratko, a zatim ponovo uključiti unutrašnju jedinicu.

Ukoliko smetnja ne može da se otkloni:

- ▶ Pozvati servis za kupce i navesti šifru smetnje i podatke uređaja.

Kod smetnje	Mogući uzrok
EC 07	Broj obrtaja spoljne jedinice izvan normalnog opsega
EC 51	Smetnja u parametrima u EEPROM-u spoljne jedinice
EC 52	Smetnja na senzoru temperature na T3 (kalem kondenzatora)
EC 53	Smetnja na senzoru temperature na T4 (spoljna temperatura)
EC 54	Smetnja na senzoru temperature na TP-u (provodnik ventilatora kompresora)
EC 56	Smetnja na senzoru temperature na T2B (izlaz kalema isparivača; samo Multisplit klima-uređaj)
EH 0A	Smetnja u parametrima u EEPROM-u unutrašnje jedinice
EH 00	
EH 0b	Smetnja u komunikaciji između matične ploče unutrašnje jedinice i displeja
EH 02	Smetnja pri prepoznavanju nultog prelaznog signala
EH 03	Broj obrtaja unutrašnje jedinice izvan normalnog opsega
EH 60	Smetnja na senzoru temperature na T1 (sobna temperatura)
EH 61	Smetnja na senzoru temperature na T2 (sredina kalema kondenzatora)
EL 0C ¹⁾	Nema dovoljno rashladnog sredstva ili rashladno sredstvo curi ili smetnja na senzoru temperature na T2
EL 01	Smetnje u komunikaciji između unutrašnje i spoljne jedinice
PC 00	Smetnja na IPM modulu ili IGBT prenaponskoj zaštiti
PC 01	Zaštita od prenapona ili podnapona
PC 02	Temperaturna zaštita na kompresoru ili zaštita od pregrevanja na IPM modulu ili zaštita od natpritiska
PC 03	Zaštita od potpritiska
PC 04	Smetnja na modulu kompresora invertera
PC 08	Zaštita od strujnog preopterećenja
PC 40	Smetnja u komunikaciji između matične ploče spoljne jedinice i matične ploče pogona kompresora
--	Konflikt u načinu rada unutrašnjih jedinica; načini rada unutrašnjih jedinica i spoljne jedinice moraju da budu usaglašeni.

1) Prepoznavanje curenja nije aktivno kada je u sistemu sa multisplit klima uređajem.

tab. 10

5.2 Smetnje bez indikatora

Smetnja	Mogući uzrok	Otklanjanje smetnji
Snaga unutrašnje jedinice je slaba.	Izmenjivač toplote spoljne ili unutrašnje jedinice je prljav.	▶ Očistiti izmenjivač toplote soljne ili unutrašnje jedinice.
	Nedovoljno rashladnog sredstva	▶ Proveriti cevi na hermetičnost, eventualno obnoviti zaptivanje. ▶ Dopuniti rashladno sredstvo.
Spoljna jedinica ili unutrašnje jedinica ne funkcionišu.	Nema struje	▶ Proveriti strujni priključak. ▶ Isključiti unutrašnju jedinicu.
	Zaštitni uređaj diferencijalne struje ili u uređaj ugrađeni osigurač ¹⁾ je reagovao.	▶ Proveriti strujni priključak. ▶ Proveriti zaštitni uređaj diferencijalne struje i osigurač.
Spoljna jedinica ili unutrašnja jedinica se stalno uključuju i isključuju.	Nema dovoljno rashladnog sredstva u sistemu.	▶ Proveriti cevi na hermetičnost, eventualno obnoviti zaptivanje. ▶ Dopuniti rashladno sredstvo.
	Suviše rashladnog sredstva u sistemu.	Rashladno sredstvo izvaditi uz pomoć uređaja za rekuperaciju rashladnog sredstva.
	Vlaga i nečistoće u krugu rashladnog sredstva.	▶ Isprazniti krug rashladnog sredstva. ▶ Napuniti novo rashladno sredstvo.
	Oscilacije napona previše visoke.	▶ Ugraditi regulator napona.
	Kompresor je neispravan.	▶ Zameniti kompresor.

1) Osigurač za zaštitu od prenapona nalazi se na matičnoj ploči. Specifikacija je odštampana na matičnoj ploči i nalazi se i u tehničkim podacima na strani 241. Koristiti samo keramičke osigurače zaštićene od eksplozije.

tab. 11

6 Zaštita životne okoline i odlaganje otpada

Zaštita životne okoline predstavlja princip poslovanja grupe Bosch. Kvalitet proizvoda, ekonomičnost i zaštita životne okoline su za nas ciljevi istog prioriteta. Zakoni i propisi o zaštiti životne okoline se strogo poštuju. Da bismo zaštitili životnu okolinu, koristimo najbolju moguću tehniku i materijale s aspekta ekonomičnosti.

Pakovanje

Kod pakovanja smo vodili računa o specifičnim sistemima razdvajanja otpada u zemljama upotrebe proizvoda radi obezbeđivanja optimalne reciklaže.

Svi korišćeni materijali za pakovanje su ekološki prihvatljivi i mogu da se recikliraju.

Dotrajali uređaj

Dotrajali uređaji sadrže dragocene materijale koji se mogu reciklirati. Moduli se lako razdvajaju. Plastični materijali su označeni. Na taj način se mogu sortirati različiti sklopovi i ponovo iskoristiti ili odložiti u otpad.

Dotrajali električni i elektronski uređaji



Ovaj simbol znači da proizvod ne sme da se baca zajedno sa ostalim smećem, već mora da se odnese na za to predviđeno mesto za tretman, prikupljanje, reciklažu i bacanje.

Simbol važi za zemlje sa propisima o elektronskom otpadu, npr. "Evropska direktiva 2012/19/EZ o električnim i elektronskim dotrajanim uređajima". Ovi propisi postavljaju okvirne uslove koji važe za vraćanje i reciklažu elektronskih dotrajalih uređaja u pojedinačnim zemljama.

S obzirom da elektronski uređaji mogu da sadrže opasne materije, moraju odgovorno da se recikliraju kako bi se minimizovala ekološka šteta i opasnosti po ljudsko zdravlje. Osim toga, reciklaža elektronskog otpada doprinosi zaštiti prirodnih resursa.

Za dodatne informacije o ekološkom bacanju električnih i elektronskih dotrajalih uređaja molimo da se obratite nadležnim službama na mestu instalacije, komunalnom preduzeću čije usluge koristite ili trgovcu od kog ste kupili proizvod.

Dodatne informacije možete da pronaete ovde:
www.weee.bosch-thermotechnology.com/

Rashladno sredstvo R32



Uređaj sadrži visoko zapaljiv fluorisani staklenički gas R32 (potencijal globalnog zagrevanja 675¹⁾) niske zapaljivosti i niske toksičnosti (A2L ili A2).

Sadržana količina je navedena na tipskoj pločici spoljne jedinice.

Rashladna sredstva predstavljaju opasnost za životnu sredinu i moraju odvojeno da se skupljaju i bacaju.

1) na osnovu aneksa I uredbe (EU) br. 517/2014 Evropskog parlamenta i Saveta od 16. aprila 2014.

7 Tehnički podaci

Unutrašnja jedinica		CL5000iU W 26 E	CL5000iU W 35 E
Spoljna jedinica		CL5000i 26 E	CL5000i 35 E
Hlađenje			
Nominalna snaga	kW	2,6	3,5
	kBTU/h	9	12
Potrošnja energije pri nominalnoj snazi	W	659	1004
Snaga (min. - maks.)	kW	1,0-3,2	1,4-4,3
Potrošnja energije (min. - maks.)	W	80-1100	120-1650
Rashladno opterećenje (Pdesignc)	kW	2,6	3,3
Energetska efikasnost (SEER)	-	8,5	8,5
Klasa energetske efikasnosti	-	A+++	A+++
Grejanje - opšte informacije			
Nominalna snaga	kW	2,9	3,8
	kBTU/h	10	13
Potrošnja energije pri nominalnoj snazi	W	674	969
Snaga (min. - maks.)	kW	0,8-3,4	1,1-4,4
Potrošnja energije (min. - maks.)	W	70-990	110-1480
Grejanje - u hladnijoj klimi			
Grejno opterećenje (Pdesignh)	kW	3,1	3,8
Energetska efikasnost (SCOP)	-	3,4	3,4
Klasa energetske efikasnosti	-	A	A
Grejanje - u umerenoj klimi			
Grejno opterećenje (Pdesignh)	kW	2,6	2,6
Energetska efikasnost (SCOP)	-	4,2	4,3
Klasa energetske efikasnosti	-	A+	A+
Grejanje - u toplijoj klimi			
Grejno opterećenje (Pdesignh)	kW	2,5	2,6
Energetska efikasnost (SCOP)	-	5,4	5,8
Klasa energetske efikasnosti	-	A+++	A+++
Opšte informacije			
Napon napajanja	V / Hz	220-240 / 50	220-240 / 50
Maks. potrošnja energije	W	2150	2150
Maks. potrošnja struje	A	10	10
Rashladno sredstvo	-	R32	R32
Količina punjenja rashladnog sredstva	g	620	620
Nominalni pritisak	MPa	4,3/1,7	4,3/1,7
Unutrašnja jedinica			
Od eksplozije zaštićen keramički osigurač na matičnoj ploči	-	T 3,15 A/250 V	T 3,15 A/250 V
Zapreminski protok (visok/srednji/nizak)	m ³ /h	510/360/300	520/370/310
Nivo zvučnog pritiska (visok/srednji/nizak/smanjenje buke)	dB(A)	37/32/22/21	37/32/22/21
Nivo zvučne snage	dB(A)	56	60
Dozvoljena temperatura okruženja (hlađenje/grejanje)	°C	16...32/0...30	16...32/0...30
Neto težina	kg	8,7	8,7
Spoljna jedinica			
Od eksplozije zaštićen keramički osigurač na matičnoj ploči	-	T 20 A/250 V	T 20 A/250 V
Zapreminski protok	m ³ /h	2150	2200
Nivo zvučnog pritiska	dB(A)	55,5	55,0
Nivo zvučne snage	dB(A)	60	64
Dozvoljena temperatura okruženja (hlađenje/grejanje)	°C	-15...50/-15...24	-15...50/-15...24
Neto težina	kg	26,2	26,4

tab. 12

İçindekiler

1 Sembol Açıklamaları ve Emniyetle İlgili Bilgiler	242
1.1 Sembol açıklamaları	242
1.2 Emniyetle İlgili Genel Bilgiler	243
1.3 Bu kılavuz ile ilgili uyarılar	243
2 Ürün ile İlgili Bilgiler	244
2.1 Uygunluk Beyanı	244
2.2 Teslimat kapsamı	244
2.3 Ölçüler ve asgari mesafeler	244
2.3.1 İç ünite ve dış ünite	244
2.3.2 Soğutucu akışkan hatları	244
2.4 Soğutucu akışkan bilgileri	244
3 Montaj	245
3.1 Montaj öncesi	245
3.2 Kurulum yeri ile ilgili gereklilikler	245
3.3 Cihazın Montajı	245
3.3.1 İç ünitenin monte edilmesi	245
3.3.2 Dış ünitenin monte edilmesi	245
3.4 Boru hatlarının bağlanması	246
3.4.1 İç ve dış üniteye soğutucu akışkan hatlarının bağlanması	246
3.4.2 Yoğuşma suyu tahliyesinin iç üniteye bağlanması	246
3.4.3 Sızdırmazlığın kontrol edilmesi ve tesisatın doldurulması	246
3.5 Elektrik bağlantısı	247
3.5.1 Genel uyarılar	247
3.5.2 İç ünitenin bağlanması	247
3.5.3 Dış ünitenin bağlanması	247
4 İşletime alınması	248
4.1 Devreye almak için kontrol listesi	248
4.2 Çalışma testi	248
4.3 İşletmeciyeye Devir Teslim	248
5 Arıza giderme	248
5.1 Göstergesi olan arızalar	248
5.2 Göstergesi olmayan arızalar	249
6 Çevre koruması ve imha	250
7 Teknik veriler	250

1 Sembol Açıklamaları ve Emniyetle İlgili Bilgiler

1.1 Sembol açıklamaları

Uyarılar

Uyarı bilgilerindeki uyarı sözcükleri, hasarların önlenmesine yönelik tedbirlere uyulmaması halinde ortaya çıkabilecek tehlikelerin türlerini ve ağırlıklarını belirtmektedir.

Altta, bu dokümanda kullanılan uyarı sözcükleri ve bunların tanımları yer almaktadır:



TEHLİKE: Ağır veya ölümcül yaralanmaların meydana geleceğini gösterir.



İKAZ: Ağır veya ölümcül yaralanmaların meydana gelebileceğini gösterir.



DİKKAT: Hafif ve orta ağırlıkta yaralanmalar meydana gelebileceğini gösterir.



UYARI

UYARI: Hasarların oluşabileceğini gösterir.

Önemli bilgiler



İnsan için tehlikenin veya maddi hasar tehlikesinin söz konusu olmadığı önemli bilgiler, gösterilen sembol ile belirtilmektedir.

Sembol	Anlamı
	Yanıcı maddeler ikazı: Bu üründeki R32 soğutucu akışkan, düşük yanıcı ve az zehirli bir gazdır (A2L veya A2).
	Bakım çalışmaları, yeterliliklere sahip bir kişi tarafından ve bakım kılavuzundaki talimatlar dikkate alınarak gerçekleştirilmelidir.
	İşletim sırasında kullanma kılavuzundaki talimatları dikkate alın.

Tab. 1

1.2 Emniyetle İlgili Genel Bilgiler

⚠ Hedef Grubu İçin Bilgiler

Bu montaj kılavuzu, soğutma teknolojisi, klima teknolojisi ve elektroteknik konusunda yetkili servis personeli için hazırlanmıştır. Sistem ile ilgili tüm kılavuzlardaki talimatlara uyulmalıdır. Talimatların dikkate alınmaması, maddi hasarlara, yaralanmalara ve ölüm tehlikesine yol açabilir.

- ▶ Tüm sistem bileşenlerinin montaj kılavuzlarını montaj çalışmalarına başlamadan önce okuyun.
- ▶ Emniyetle ilgili bilgileri ve uyarı bilgilerini dikkate alın.
- ▶ Ulusal ve bölgesel yönetmelikleri, teknik kuralları ve direktifleri dikkate alın.
- ▶ Yapılan çalışmaları belgelendirin.

⚠ Talimatlara uygun kullanım

İç ünite, bir dış üniteye ve örneğin kumanda panelleri gibi sistem bileşenlerine bağlantısı bulunan bina içindeki yerlere monte edilmesi için tasarlanmıştır.

Dış ünite, bir veya daha fazla iç üniteye ve örneğin kumanda panelleri gibi sistem bileşenlerine bağlantısı bulunan bina dışındaki yerlere monte edilmesi için tasarlanmıştır.

Bunun dışındaki kullanımlar amacına uygun olmayan kullanım olarak kabul edilmektedir. Usulüne uygun olmayan kullanım nedeniyle meydana gelen hasarlar için üretici firma herhangi bir sorumluluk üstlenmez. Özel yerlere (kapalı otopark, teknik odalar, balkon veya yarı açık yerler) monte edilmesi ile ilgili hususlar:

- ▶ Öncelikle teknik dokümantasyonda belirtilen montaj yeri ile ilgili gereklilikleri dikkate alın.

⚠ Soğutucu akışkana bağlı genel tehlikeler

- ▶ Bu cihaza R32 soğutucu akışkanı doldurulmuştur. Soğutucu akışkan gazı alev ile temas ettiğinde zehirli gazlar oluşturabilir.
- ▶ Montaj sırasında dışarı soğutucu akışkan sızıntısı olursa odayı iyice havalandırın.
- ▶ Montajdan sonra sistemin sızdırmazlığını kontrol edin.
- ▶ Soğutucu akışkan devresine, belirtilenden başka soğutucu akışkanın (R32) girmesini önleyin.

⚠ Evlerde kullanım ve benzeri amaçlar için imal edilen elektrikli cihazların emniyeti

Elektrikli cihazların yol açtığı tehlikelerin önlenmesi amacıyla, EN 60335-1 standardına uygun olarak aşağıda belirtilen hükümler geçerlidir:

“Bu cihaz, gözetim altında tutuldukları veya cihazın güvenli kullanımı konusunda bilgilendirildikleri ve kullanımdan kaynaklanabilecek tehlikelerin bilincinde oldukları sürece 8. yaşını aşmış çocuklar ve kısıtlı fiziksel, duyuşsal veya mental yeteneklere sahip veya eksik deneyime ve bilgiye sahip kişiler tarafından kullanılabilir. Çocuklar cihaz ile oynamamalıdır. Temizlik ve kullanıcı tarafından yapılması gereken bakım çalışmalarının, gözetim altında tutulmayan çocuklar tarafından yapılması yasaktır.”

“Şebeke bağlantı kablosu hasar gördüğünde, muhtemel tehlikelerin önlenmesi için bu kablo, üretici, üreticinin müşteri hizmetleri veya eşdeğer niteliklere sahip kişiler tarafından değiştirilmelidir.”

⚠ İşletmeciye Devir Teslim

İşletmeciye devir teslim yapılacağı zaman, klima sisteminin kullanım şekli ve çalışma koşulları hakkında kendisine bilgi verin.

- ▶ Kullanım şeklini açıklayın; bu kapsamda, özellikle emniyet açısından önemli tüm uygulamaları vurgulayın.
- ▶ Özellikle aşağıda belirtilen konularda uyarın:
 - Dönüşüm ve onarım işleri, sadece bayi ve servis tarafından yapılabilir.
 - Güvenli ve çevre dostu işletim için yılda en az bir defa muayene ve kontrol faaliyetleri ve de gerektiğinde temizlik ve bakım faaliyetleri uygulanmalıdır.
- ▶ Eksik yapılan veya usulüne uygun yapılmayan kontrol, muayene, temizlik ve bakım faaliyetleri kaynaklı olası sonuçlar (ölüm tehlikesine yol açabilecek yaralanmalar veya maddi hasarlar) bildirilmelidir.
- ▶ Montaj ve kullanma kılavuzlarını, daha sonra başvurmak üzere saklaması için işletmeciye verin.

1.3 Bu kılavuz ile ilgili uyarılar

Şekiller, toplu şekilde bu kılavuzun sonunda yer almaktadır. Metin, şekillere referanslar içermektedir.

Ürünler, modele bağlı olarak bu kılavuzdaki şekillerden farklı olabilir.

2 Ürün İle İlgili Bilgiler

2.1 Uygunluk Beyanı

Bu ürün, yapısı ve çalışma şekli bakımından Avrupa Birliği yönetmeliklerince ve ulusal yönetmeliklerce öngörülen gerekliliklere uygundur.

CE CE işareti ile ürünün, ürünün CE ile işaretlenmesini gerektiren ve uygulanması gereken yasal Avrupa Birliği yönetmeliklerine uygunluğu beyan edilir.

Uygunluk Beyanı'nın eksiksiz metnine İnternet üzerinden ulaşabilirsiniz: www.bosch-thermotechnology.com/tr.

2.2 Teslimat kapsamı

Şekil 1 ile ilgili açıklamalar:

- [1] Dış ünite (soğutucu akışkan doldurulmuştur)
- [2] İç ünite (azot doldurulmuştur)
- [3] Soğuk katalizör filtresi (siyah) ve biyofiltre (yeşil)
- [4] Contalı tahliye dirseği (bağımsız bağlantı veya duvar bağlantı elemanı donanımlı dış ünite için)
- [5] Uzaktan kumanda
- [6] Tespit civataları uzaktan kumanda tutucusu
- [7] Bağlantı malzemesi (5 vida ve 5 dübel)
- [8] Ürün dokümantasyonu için matbu dokümantasyon seti
- [9] 5 adet damarlı iletişim kablosu (opsiyonel aksesuar)
- [10] Dış ünite için 4 adet titreşim sönmüleyici

2.3 Ölçüler ve asgari mesafeler

2.3.1 İç ünite ve dış ünite

Şekiller 2 - 4.

2.3.2 Soğutucu akışkan hatları

Şekil 5 ile ilgili açıklamalar:

- [1] Gaz hattı bağlantısı
- [2] Sıvı hattı bağlantısı
- [3] Yağ separatörü olarak sifon biçimli dirsek



Dış ünite iç üniteden daha yükseğe yerleştirildiğinde, gaz tarafının en fazla 6 metre ilerisine ve her 6 metrede bir sifon biçimli bir dirsek yerleştirin (→ Şekil 5, [1]).

- İç ünite ile dış ünite arasında maksimum boru uzunluğuna ve maksimum yükseklik farkına uyun.

	Maksimum boru uzunluğu ¹⁾ [m]	Maksimum yükseklik farkı ²⁾ [m]
CL5000i 26 E	≤ 25	≤ 10
CL5000i 35 E	≤ 25	≤ 10

1) Gaz tarafı veya sıvı tarafı

2) Alt kenardan alt kenara ölçülmüş.

Tab. 2 Boru uzunluğu ve yükseklik farkı

Cihaz tipi	Boru çapı	
	Sıvı tarafı [mm]	Gaz tarafı [mm]
CL5000i 26 E	6,35 (1/4")	9,53 (3/8")
CL5000i 35 E	6,35 (1/4")	9,53 (3/8")

Tab. 3 Cihaz tipine bağlı olarak boru çapı

Boru çapı [mm]	Alternatif boru çapı [mm]
6,35 (1/4")	6
9,53 (3/8")	10

Tab. 4 Alternatif boru çapı

Boruların özellikleri	
Min. boru hattı uzunluğu	3 m
Standart boru hattı uzunluğu	5 m
Boru hattı uzunluğu 5 metreden fazla olduğunda ek soğutucu akışkan	12 g/m
Boru kalınlığı	≥ 0,8 mm
Isı izolasyonu kalınlığı	≥ 6 mm
Isı izolasyonu malzemesi	Polietilen köpük

Tab. 5

2.4 Soğutucu akışkan bilgileri

Bu cihaz, soğutma maddesi olarak **florlu sera gazları** içermektedir. Cihaz hermetik olarak kapalıdır. 517/2014 sayılı Florlu Sera Gazlarına İlişkin Yönetmeliğe uygun soğutma maddesi bilgileri, cihazın kullanma kılavuzunda belirtilmiştir.



Tesisatçı için uyarı: Soğutucu akışkan ilave edeceğiniz zaman, lütfen eklediğiniz soğutucu akışkan miktarını ve toplam soğutucu akışkan miktarını kullanma kılavuzunun "soğutucu akışkana ilişkin bilgiler" tablosuna yazın.

3 Montaj

3.1 Montaj öncesi



DİKKAT

Keskin kenarlar nedeniyle yaralanma tehlikesi!

- ▶ Montaj sırasında koruyucu eldivenler kullanın.



DİKKAT

Yanma tehlikesi!

Boru hatları işletim sırasında ciddi oranda ısınır.

- ▶ Boru hatlarına dokunmadan önce soğuduğundan emin olun.

- ▶ Teslimat kapsamının eksiksiz ve sorunsuz olduğunu kontrol edin.
- ▶ İç ünitenin borularını açma sırasında, negatif basınç nedeniyle bir fısıltı sesinin çıktığını kontrol edin.

3.2 Kurulum yeri ile ilgili gereklilikler

- ▶ Asgari mesafelere uyun (→ Şekiller 2 - 3).

İç ünite

- ▶ İç üniteyi, açık tutuşma kaynaklarının (örn. açık alevler, çalışan bir gazlı cihaz veya çalışan bir elektrikli ısıtıcı) bulunduğu bir kapalı ortamda çalıştırmayın.
- ▶ Montaj yeri, deniz seviyesinden 2000 m'den yüksek bir yerde olmamalıdır.
- ▶ Sorunsuz hava sirkülasyonu için hava girişinin ve hava çıkışının önünde herhangi bir engel bulundurmuyun. Aksi takdirde güç kaybı ve ses basıncı seviyesinde artış meydana gelir.
- ▶ Televizyon, radyo ve benzer cihazları, cihazdan ve uzaktan kumandadan en az 1 metre uzak tutun.
- ▶ İç ünitenin montajı için, titreşimleri sönmöleyen bir duvar seçin.
- ▶ Minimum oda büyüklüğünü dikkate alın.

Cihaz tipi	Montaj yüksekliği [m]	Minimum oda büyüklüğü [m ²]
CL5000iU W 26 E	≥ 1,8	≥ 4
CL5000iU W 35 E		

Tab. 6 Minimum oda büyüklüğü

Montaj yüksekliği daha aşağıda olduğunda odanın alanı daha büyük olmalıdır.

Dış ünite

- ▶ Dış üniteyi makine yağı buharına, sıcak kaynak buharlarına, sülfür gazına vs. maruz bırakmayın.
- ▶ Dış üniteyi doğrudan su kenarına monte etmeyin veya denizden esen rüzgara maruz bırakmayın.
- ▶ Dış üniteye hiçbir zaman kar olmasını sağlayın.
- ▶ Atık hava veya çalışma sesleri rahatsız edecek düzeyde olmamalıdır.
- ▶ Dış ünite çevresinde hava sirkülasyonu iyi olmalı, ancak cihaz şiddetli rüzgara maruz bırakılmamalıdır.
- ▶ Çalışma sırasında oluşan yoğun suyu sorunsuz şekilde tahliye edilebilmelidir. Gerekirse bir boşaltma hortumu döşeyin. Soğuk bölgelerde buzlanma oluşabileceği için boşaltma hortumunun döşenmesi tavsiye edilmez
- ▶ Dış üniteyi sabit bir altlık üzerine yerleştirin.

3.3 Cihazın Montajı

UYARI

Usulüne uygun olarak yapılmayan montaj nedeniyle maddi hasar!

Usulüne uygun olarak yapılmayan montaj, cihazın duvardan çözülüp düşmesine yol açabilir.

- ▶ Cihazı, sadece sağlam ve düz bir duvara monte edin. Duvar, cihazın ağırlığı taşıyabilecek kapasitede olmalıdır.
- ▶ Sadece duvar tipi ve cihaz ağırlığı için uygun vidalar ve dübeller kullanın.

3.3.1 İç ünitenin monte edilmesi

- ▶ Koliyi üstten açın ve iç üniteyi yukarı çekerek çıkarın (→ Şekil 6).
- ▶ İç üniteyi, ambalajın koruma parçaları ile ön tarafı üzerine koyun (→ Şekil 7).
- ▶ Vidayı çözün ve iç ünitenin arka tarafındaki montaj plakasını çıkarın.
- ▶ Montaj yerini, minimum mesafeleri dikkate alarak belirleyin (→ Şekil 2).
- ▶ Montaj plakasını vida ve dübel ile duvara ortalı şekilde sabitleyin ve yatay şekilde hizalayın (→ Şekil 8).
- ▶ Montaj plakasını diğer dört vida ve dübel ile sabitleyin ve montaj plakasının duvarda düz durmasını sağlayın.
- ▶ Boru tesisatı için duvar geçiş deliği açın (duvar geçişi için iç ünitenin arkası önerilir → Şekil 9).
- ▶ Gerekirse yoğunlaşma suyu tahliyesinin pozisyonunu değiştirin (→ Şekil 10).



İç üniteye rakorları, genellikle iç ünitenin arkasında bulunur. Boruların iç üniteyi yerine asmadan önce uzatılmasını öneririz.

- ▶ Boru bağlantılarını Bölüm 3.4 altında belirtildiği şekilde gerçekleştirin.

- ▶ Gerekirse boru tesisatını istenen yönde bükün iç ünitenin yan tarafındaki deliği kırarak açın (→ Şekil 12).
- ▶ Boru tesisatını duvardan geçirin ve iç üniteyi montaj plakasına asın (→ Şekil 13).
- ▶ Üst kapağı yukarı katlayın ve iki filtre elemanından birini çıkarın (→ Şekil 14).
- ▶ Teslimat kapsamındaki filtreyi filtre elemanına yerleştirin ve filtre elemanını tekrar monte edin.

İç ünitenin montaj plakasından çıkarılması gerektiğinde:

- ▶ Dış sacın alt kısmını her iki girinti bölümünde aşağı çekin ve iç üniteyi öne çekin (→ Şekil 15).

3.3.2 Dış ünitenin monte edilmesi

- ▶ Koliyi dik duruma getirin.
- ▶ Bantları kesin ve çıkarın.
- ▶ Koliyi yukarı doğru çekin ve ambalajı çıkarın.
- ▶ Kurulum türüne bağlı olarak bağımsız bağlantı veya duvar bağlantı elemanını hazırlayın ve monte edin.
- ▶ Dış üniteyi zemine yerleştirin veya asın ve ayaklar için birlikte teslim edilen veya müşteri tarafından tedarik edilen titreşim sönmöleyicileri kullanın.
- ▶ Bağımsız bağlantı veya duvar bağlantı elemanı ile montaj durumunda, birlikte teslim edilen contalı tahliye dirseğini takın (→ Şekil 16).
- ▶ Boru bağlantısı kapağını çıkarın (→ Şekil 17).
- ▶ Boru bağlantılarını Bölüm 3.4 altında belirtildiği şekilde gerçekleştirin.
- ▶ Boru bağlantısı kapağını tekrar monte edin.

3.4 Boru hatlarının bağlanması

3.4.1 İç ve dış ünitedeki soğutucu akışkan hatlarının bağlanması



DİKKAT

Sızdıran bağlantılar nedeniyle soğutucu akışkan sızabilir

Boru hattı bağlantıları usulüne aykırı gerçekleştirildiği takdirde soğutucu akışkan dışarı sızabilir. Kapalı alanlarda tekrar kullanılabilir mekanik bağlantılara ve flanşlı bağlantılara müsaade edilmez.

- ▶ Flanşlı bağlantılar sadece bir defa sıkıştırılmalıdır.
- ▶ Flanşlı bağlantılar çözüldükten sonra her zaman yeniden oluşturulmalıdır.



Bakır borular, metrik ölçüler ve inç ölçülerinde temin edilebilir, ancak konik somun dişlileri aynıdır. İç ve dış ünitedeki flanşlı bağlantılar, inç ölçüleri için uygundur.

- ▶ Metrik bakır boruların kullanılması durumunda, konik somunları uygun çapta somunlar ile değiştirin (→ Tab. 7).

- ▶ Boru çapını ve boru uzunluğunu belirleyin (→ Sayfa 244).
- ▶ Boruyu bir boru makasıyla kesin (→ Şekil 11).
- ▶ Boru uçlarının içindeki çapağı alın ve çapakları temizleyin.
- ▶ Somunu boruya takın.
- ▶ Boruyu flanşlı bağlantı elemanı ile 7 no.lu tablodaki ölçüye göre genişletin.
Somun en fazla kenara kadar itilmeli ve kenardan çıkacak şekilde itilmemelidir.
- ▶ Boruyu bağlayın ve rakoru 7 no.lu tablodaki sıkma torkuna göre sıkın.
- ▶ Yukarıdaki adımları ikinci boru için tekrarlayın.

UYARI

Soğutucu akışkan hatları arasında ısı aktarımı nedeniyle daha az verim

- ▶ Soğutucu akışkan hatlarında birbirinden ayrı ısı izolasyonu gerçekleştirin.
- ▶ Boruların izolasyonunu takın ve sabitleyin.

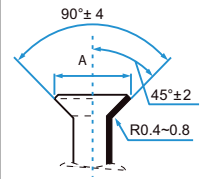
Boru dış çapı Ø [mm]	Sıkma torku [Nm]	Açılmış deliğin çapı (A) [mm]	Açılmış boru ucu	Önceden monte edilen konik somun dişlisi
6,35 (1/4")	18-20	8,4-8,7		3/8"
9,53 (3/8")	32-39	13,2-13,5		3/8"

Tab. 7 Boru bağlantılarının karakteristik verileri

3.4.2 Yoğuşma suyu tahliyesinin iç üniteye bağlanması

İç ünitenin yoğuşma kabında iki bağlantı bulunmaktadır. Bu bağlantılara fabrikada bir yoğuşma suyu hortumu ve bir tapa monte edilmiştir ve bunlar değiştirilebilir (→ Şekil 12).

- ▶ Yoğuşma suyu hortumunu eğimli olacak şekilde döşeyin.

3.4.3 Sızdırmazlığın kontrol edilmesi ve tesisatın doldurulması

Sızdırmazlık kontrolü

Sızdırmazlık kontrolünde ülkede ve bölgede geçerli yasalara dikkate alın.

- ▶ Üç ventilin kapaklarını (→ Şekil 18, [1], [2] ve [3]) çıkarın.
- ▶ Supap açma elemanını [6] ve manometreyi [4] supap ventiline [1] bağlayın.
- ▶ Supap açma elemanını çevirin ve supap ventilini [1] açın.
- ▶ Ventilleri [2] ve [3] kapalı tutun, sisteme azot doldurun ve bu şekilde basıncın 10 % maksimum işletme basıncı üzerine çıkmasını sağlayın (→ Sayfa 250).
- ▶ 10 dakika sonra basıncın sabit kaldığını kontrol edin.
- ▶ Maksimum işletme basıncına ulaşılan kadar azotu boşaltın.
- ▶ Basıncın en az 1 saat sabit kaldığını kontrol edin.
- ▶ Azotu boşaltın.

Tesisatın doldurulması

UYARI

Yanlış soğutucu akışkan nedeniyle fonksiyon arızası

Dış üniteye fabrikada R32 soğutucu akışkanı doldurulmuştur.

- ▶ Soğutucu akışkan eklenmesi gerektiğinde her zaman aynı soğutucu akışkanı doldurun. Farklı tip soğutucu akışkanları birbiriyle karıştırmayın.
- ▶ Tesisatı bir vakum pompası (→ Şekil 18, [5]) ile -1 bar (veya yaklaşık 500 Mikron) seviyesine ulaşılan kadar boşaltın ve kurutun.
- ▶ Üst ventili [3] (sıvı tarafı) açın.
- ▶ Manometre [4] ile debinin sorunsuz olduğunu kontrol edin.
- ▶ Alt ventili [2] (gaz tarafı) açın.
Soğutucu akışkan sistemde dağılır.
- ▶ Ardından basınç oranlarını kontrol edin.
- ▶ Supap açma elemanını [6] çıkarın ve supap ventilini [1] kapatın.
- ▶ Vakum pompasını, manometreyi ve supap açma elemanını çıkarın.
- ▶ Ventillerin kapaklarını tekrar takın.
- ▶ Boru bağlantısı kapağını dış üniteye tekrar takın.

3.5 Elektrik bağlantısı

3.5.1 Genel uyarılar



İKAZ

Elektrik akımı nedeniyle hayati tehlike!

Gerilim altında olan elektrikli parçalara temas elektrik çarpmasına yol açabilir.

- ▶ Elektrikli parçalarda çalışmalardan önce gerilim beslemesini tüm kutuplardan kesin (sigorta/otomatik sigorta) ve yanlışlıkla açılmaya karşı emniyete alın.
- ▶ Elektrik tesisatındaki çalışmalar sadece yetkili bir elektrik teknisyeni tarafından yapılmalıdır.
- ▶ Ulusal ve uluslararası yönetmeliklerce öngörülen koruyucu önlemleri dikkate alın.
- ▶ Montaj sırasında şebeke geriliminde güvenlik riski veya kısa devre mevcut olduğunda, işletmeciye yazılı bilgi verin ve sorun giderilene kadar cihazları monte etmeyin.
- ▶ Tüm elektrik bağlantılarını elektrik bağlantı şemasına göre gerçekleştirin.
- ▶ Kablo izolasyonunu sadece özel alet ile kesin.
- ▶ Cihazın şebeke bağlantısına başka tüketici cihaz bağlamayın.
- ▶ Fazları ve nötr iletkenleri birbiriyle karıştırmayın. Aksi takdirde işlev bozuklukları meydana gelebilir.
- ▶ Sabit şebeke bağlantısına, cihazın maksimum güç tüketiminin 1,5 kat kapasitesine sahip bir ayırma şalteri ve aşırı gerilim koruması monte edin.
- ▶ 10 mA üzeri deşarj akımı söz konusu olabilecek sabit şebeke bağlantısına sahip cihazlar için, en fazla 30 mA anma fark devreye girme akımlı bir kaçak akım koruma şalterinin (RCD) monte edilmesini öneriyoruz.

3.5.2 İç ünitenin bağlanması

İç ünite, H07RN-F tipi bir 5 damarlı iletişim kablosu ile dış üniteye bağlanır. İletişim kablosunun kesiti en az 1,5 mm² olmalıdır.

UYARI

Yanlış bağlanmış iç ünite nedeniyle maddi hasar

İç ünitenin gerilim beslemesi, dış ünite üzerinden sağlanır.

- ▶ İç üniteyi sadece dış üniteye bağlayın.

İletişim kablosunu bağlamak için:



- ▶ Üst kapağı yukarı katlayın (→ Şekil 19).
- ▶ Vidayı çıkarın ve bağlantı alanındaki kapağı çıkarın.
- ▶ Vidayı çıkarın ve klemensin kapağını [1] çıkarın (→ Şekil 20).
- ▶ İç ünitenin arka tarafındaki kablo yuvasını [3] kırarak açın ve kabloyu geçirin.
- ▶ Kabloyu sabitleme bandından [2] emniyete alın ve W, 1(L), 2(N), S ve  klemenslerine bağlayın.
- ▶ Kablo damarları ile klemens eşleştirmelerini not alın.
- ▶ Kapakları tekrar sabitleyin.
- ▶ Kabloyu dış üniteye götürün.

3.5.3 Dış ünitenin bağlanması

Dış üniteye bir elektrik kablosu (3 damarlı) ve iç üniteye giden iletişim kablosu (5 damarlı) bağlanır. H07RN-F tip ve yeterli kablo kesitine sahip kablo kullanın ve şebeke bağlantısını bir sigorta ile emniyete alın (→ Tab. 8).

Dış ünite	Şebeke sigortası	Kablo kesiti	
		Elektrik kablosu	İletişim kablosu
CL5000i 26 E	13 A	≥ 1,5 mm ²	≥ 1,5 mm ²
CL5000i 35 E	13 A	≥ 1,5 mm ²	≥ 1,5 mm ²

Tab. 8

- ▶ Vidayı sökün ve elektrik bağlantısının kapağını çıkarın (→ Şekil 21).
- ▶ İletişim kablosunu sabitleme bandı ile emniyete alın ve W, 1(L), 2(N), S ve  klemenslerine bağlayın (kablo damarlarının bağlantı klemensleri ile eşleştirmeleri, iç üniteye ile aynıdır) (→ Şekil 22).
- ▶ Elektrik kablosunu sabitleme bandından emniyete alın ve L, N ve  klemenslerine bağlayın.
- ▶ Kapağı tekrar sabitleyin.

4 İşletime alınması

4.1 Devreye almak için kontrol listesi

1	Dış ünite ve iç ünite usulüne uygun şekilde monte edilmiştir.	
2	Borular usulüne uygun şekilde <ul style="list-style-type: none"> • bağlanmıştır, • ısı izolasyonu yapılmıştır, • sızdırmazlık kontrolü yapılmıştır. 	
3	Standart yoğunlaşma suyu tahliyesi oluşturulmuş ve test edilmiştir.	
4	Elektrik bağlantısı usulüne uygun şekilde oluşturulmuştur. <ul style="list-style-type: none"> • Elektrik beslemesi normal aralıktadır • Koruyucu toprak iletkeni usulüne uygun şekilde takılmıştır • Bağlantı kablosu klemens terminaline bağlanmıştır 	
5	Tüm kapaklar takılmış ve sabitlenmiştir.	
6	İç ünitenin hava yönlendiricisi doğru monte edilmiş ve ayar işletme tertibatı yerine oturtulmuştur.	

Tab. 9

4.2 Çalışma testi

Montaj tamamlandıktan sonra, sistem sızdırmazlık kontrolü ve elektrik bağlantısı ile test edilebilir:

- ▶ Gerilim beslemesini oluşturun.
- ▶ İç üniteyi uzaktan kumanda ile devreye alın.
- ▶ **Mode** tuşuna, soğutma modunu (❄) ayarlamak için basın.
- ▶ Ok tuşuna (✓), en düşük sıcaklık ayarlanana kadar basın.
- ▶ Soğutma modunu 5 dakika boyunca test edin.
- ▶ **Mode** tuşuna, ısıtma modunu (☀) ayarlamak için basın.
- ▶ Ok tuşuna (^), en yüksek sıcaklık ayarlanana kadar basın.
- ▶ Isıtma modunu 5 dakika boyunca test edin.
- ▶ Hava yönlendiricisinin serbest hareket ettiğinden emin olun.



Oda sıcaklığı 17 °C altında olduğunda soğutma modu manuel şekilde devreye alınmalıdır. Bu manuel işletim, sadece testler ve acil durumlar için öngörülmüştür.

- ▶ Normal koşullarda her zaman uzaktan kumandayı kullanın.

Soğutma modunu manuel şekilde devreye almak için:

- ▶ İç üniteyi kapatın.
- ▶ İnce bir cisim ile manuel soğutma modu tuşuna iki kez basın (→ Şekil 23).
- ▶ Manuel ayarlanan soğutma modundan çıkmak için uzaktan kumandadaki **Mode** tuşuna basın.



Split tipi klima cihazı içeren sistemde manuel işletim mümkün değildir.

4.3 İşletme Devir Teslim

- ▶ Sistem ayarlandığında montaj kılavuzunu müşteriye teslim edin.
- ▶ Sistemin kullanımını müşteriye kullanma kılavuzu ile açıklayın.
- ▶ Müşteriye kullanma kılavuzunu dikkatlice okumasını tavsiye edin.

5 Arıza giderme

5.1 Göstergesi olan arızalar



İKAZ

Elektrik akımı nedeniyle hayati tehlike!

Gerilim altında olan elektrikli parçalara temas elektrik çarpmasına yol açabilir.

- ▶ Elektrikli parçalarda çalışmalardan önce gerilim beslemesini tüm kutuplardan kesin (sigorta/otomatik sigorta) ve yanlışlıkla açılmaya karşı emniyete alın.

İşletim sırasında bir arıza oluştuğunda, ekranda bir arıza kodu (örneğin EH 02) gösterilir.

10 dakikadan uzun süre arıza meydana geldiğinde:

- ▶ Elektrik beslemesini kısa süreliğine kesin ve iç üniteyi tekrar devreye alın.

Bir arıza giderilemediğinde:

- ▶ Müşteri hizmetlerini arayın, arıza kodunu ve cihaz bilgilerini belirtin.

Arıza kodu	Muhtemel nedeni
EC 07	Dış ünitenin fan devir sayısı normal aralığın dışında
EC 51	Dış ünitenin EEPROM'unda parametre arızası
EC 52	T3 yerinde sıcaklık sensörü arızası (kondenser bobini)
EC 53	T4 yerinde sıcaklık sensörü arızası (dış hava sıcaklığı)
EC 54	TP'de sıcaklık sensörü arızası (kompresör tahliye hattı)
EC 56	T2B yerinde sıcaklık sensörü arızası (evaporatör bobini çıkışı; sadece Multisplit klima cihazı)
EH 0A	İç ünitenin EEPROM'unda parametre arızası
EH 00	
EH 0b	İç ünitenin ana devre kartı ile ekran arasında iletişim bozukluğu
EH 02	Sıfır iletkenlik sinyali tespitinde arıza
EH 03	İç ünitenin fan devir sayısı normal aralığın dışında
EH 60	T1 yerinde sıcaklık sensörü arızası (oda sıcaklığı)
EH 61	T2 yerinde sıcaklık sensörü arızası (evaporatör bobini ortası)
EL 0C ¹⁾	Soğutucu akışkan yetersiz veya dışarı akan soğutucu akışkan veya T2 yerinde sıcaklık sensörü arızası
EL 01	İç ve dış ünite arasında iletişim bozukluğu
PC 00	IPM modülünde veya IGBT aşırı akım korumasında arıza
PC 01	Aşırı gerilim veya düşük gerilim koruması
PC 02	Kompresörde sıcaklık koruması veya IPM modülünde aşırı ısınma koruması veya aşırı basınç koruması
PC 03	Vakum basınç koruması
PC 04	İnverter kompresör modülünde arıza
PC 08	Aşırı akım yüküne karşı koruma
PC 40	Dış ünitenin ana devre kartı ile kompresör tahrikinin ana devre kartı arasında iletişim bozukluğu
--	İç ünitelerde çalışma modu çakışması; iç ünitelerin ve dış ünitenin çalışma modları aynı olmalıdır.

1) Split tipi klima cihazı içeren sistemde kaçak tespiti etkin değildir.

Tab. 10

5.2 Göstergesi olmayan arızalar

Arıza	Muhtemel nedeni	Giderilmesi
İç ünite kapasitesi çok düşük.	Dış veya iç ünitenin eşanjörü kirlenmiştir.	▶ Dış veya iç ünitenin eşanjörünü temizleyin.
	Soğutucu akışkan çok az	▶ Borularda sızdırmazlık kontrolü yapın, gerekirse tekrar sızdırmaz hale getirin. ▶ Soğutucu akışkan ilave edin.
Dış ünite veya iç ünite çalışmıyor.	Elektrik yok	▶ Elektrik bağlantısını kontrol edin. ▶ İç üniteyi devreye alın.
	Kaçak akım koruma şalteri veya cihazdaki sigorta ¹⁾ devreye girdi	▶ Elektrik bağlantısını kontrol edin. ▶ Kaçak akım koruma şalterini ve sigortayı kontrol edin.
Dış ünite ve iç ünite sürekli çalışıp tekrar duruyor.	Sistemde soğutucu akışkan çok az.	▶ Borularda sızdırmazlık kontrolü yapın, gerekirse tekrar sızdırmaz hale getirin. ▶ Soğutucu akışkan ilave edin.
	Sistemde soğutucu akışkan çok fazla.	Soğutucu akışkan geri kazanımı için soğutucu akışkanı bir cihaz ile alın.
	Soğutucu akışkan devresinde nem veya kirlenme.	▶ Soğutucu akışkan devresini tahliye edin. ▶ Yeni soğutucu akışkan doldurun.
	Gerilim dalgalanmaları çok yüksek.	▶ Voltaj regülatörü monte edin.
	Kompresör arızalı.	▶ Kompresörü değiştirin.

1) Aşırı akım koruması sağlayan bir sigorta ana devre kartında yer almaktadır. Teknik özellikler ana devre kartı üzerinde belirtilmiştir ve ayrıca teknik veriler bölümünde sunulmuştur, bkz. Sayfa 250. Sadece patlamaya karşı korumalı seramik sigortalar kullanın.

Tab. 11

6 Çevre koruması ve imha

Çevre koruması, Bosch Grubu'nun temel bir şirket prensibidir. Ürünlerin kalitesi, ekonomiklik ve çevre koruması, bizler için aynı önem seviyesindedir. Çevre korumasına ilişkin yasalara ve talimatlara çok sıkı bir şekilde uyulmaktadır.

Çevrenin korunması için bizler, mümkün olan en iyi teknolojiyi ve malzemeyi kullanmaya özen gösteririz.

Ambalaj

Ürünlerin ambalajında, optimum bir geri kazanıma (Recycling) imkan sağlayan, ülkeye özel geri kazandırma sistemleri kullanılmaktadır. Kullandığımız tüm paketleme malzemeleri çevreye zarar vermeyen, geri dönüşümlü malzemelerdir.

Eski cihaz

Eski cihazlar, tekrar kullanılabilir malzemeler içermektedir. Bileşenleri kolayca birbirinden ayrılabilir. Plastikler işaretlenmiştir. Böylelikle farklı grupları ayrıştırılabilir ve geri dönüştürme veya imha için yönlendirilebilir.

Eski Elektrikli ve Elektronik Cihazlar



Bu sembol, ürünün diğer evsel atıklar ile imha edilemeyeceği, aksine işlenmesi, toplanması, geri dönüştürülmesi ve imha edilmesi için atık toplama yerlerine götürülmesi gerektiği anlamına gelmektedir.

Sembol, örneğin 2012/19/AB sayılı Atık Elektrikli ve Elektronik Eşya Direktifi yönetmeliği gibi elektronik hurda yönetmeliğine sahip ülkelerde geçerlidir.

Bu yönetmelikler, atık elektrikli ve elektronik eşyaların iade edilmesi ve geri dönüştürülmesi ile ilgili yönetmeliklerin geçerli olduğu ülkelerde çerçeve koşullarını belirler.

Elektrikli ve elektronik cihazlar tehlikeli maddeler içerebileceğinden dolayı, olası çevre zararlarının ve insan sağlığı risklerinin en aza indirgenmesi için bunlar sorumluluk bilinci ile geri dönüştürülmelidir. Ayrıca elektronik hurdaların geri dönüştürülmesi, doğal kaynakların korunmasına da katkı sağlar.

Atık elektrikli ve elektronik cihazların çevreye uygun bir şekilde imha edilmesi ile ilgili daha fazla bilgi edinmek amacıyla, bulunduğunuz yerdeki yetkili kuruma, atık imha kuruluşuna veya ürünü satın aldığınız yetkili satıcıya başvurun.

Bu konuya ilişkin daha fazla bilgi için bkz:

www.weee.bosch-thermotechnology.com/

Soğutucu akışkan R32



Cihazda, az yanıcı ve az zehirli florlu sera gazı bulunmaktadır R32 (küresel ısınma potansiyeli 675¹⁾) düşük yanıcı ve az zehirli bir gazdır (A2L veya A2).

İçerikteki miktar, dış ünitenin tip levhasında yer almaktadır.

Soğutucu akışkanlar çevre için risk teşkil etmektedir ve ayrı şekilde toplanıp imha edilmelidir.

- 1) Avrupa Parlamentosu ve Konseyinin 16 Nisan 2014 tarihli ve (AB) 517/2014 sayılı yönetmeliği Ek I esas alınmaktadır

7 Teknik veriler

İç ünite		CL5000iU W 26 E	CL5000iU W 35 E
Dış ünite		CL5000i 26 E	CL5000i 35 E
Soğutma			
Nominal güç	kW	2,6	3,5
	kBTU/h	9	12
Nominal güçte güç tüketimi	W	659	1004
Güç (min. - maks.)	kW	1,0-3,2	1,4-4,3
Güç tüketimi (min. - maks.)	W	80-1100	120-1650
Soğutma yükü (Pdesignc)	kW	2,6	3,3
Enerji verimliliği (SEER)	-	8,5	8,5
Enerji verimliliği sınıfı	-	A+++	A+++
Isıtma - genel			
Nominal güç	kW	2,9	3,8
	kBTU/h	10	13
Nominal güçte güç tüketimi	W	674	969
Güç (min. - maks.)	kW	0,8-3,4	1,1-4,4
Güç tüketimi (min. - maks.)	W	70-990	110-1480
Isıtma - daha soğuk ortam			
Isı yükü (Pdesignh)	kW	3,1	3,8
Enerji verimliliği (SCOP)	-	3,4	3,4
Enerji verimliliği sınıfı	-	A	A
Isıtma - orta sıcaklıkta ortam			
Isı yükü (Pdesignh)	kW	2,6	2,6
Enerji verimliliği (SCOP)	-	4,2	4,3
Enerji verimliliği sınıfı	-	A+	A+

İç ünite		CL5000iU W 26 E	CL5000iU W 35 E
Dış ünite		CL5000i 26 E	CL5000i 35 E
Isıtma – daha sıcak ortam			
Isı yükü (Pdesignh)	kW	2,5	2,6
Enerji verimliliği (SCOP)	–	5,4	5,8
Enerji verimliliği sınıfı	–	A+++	A+++
Genel			
Gerilim beslemesi	V / Hz	220-240 / 50	220-240 / 50
Maks. güç tüketimi	W	2150	2150
Maks. akım çekişi	A	10	10
Soğutucu akışkan	–	R32	R32
Soğutucu madde miktarı	g	620	620
Anma basıncı	MPa	4,3/1,7	4,3/1,7
İç ünite			
Ana devre kartındaki patlamaya karşı korumalı seramik sigorta	–	T 3,15 A/250 V	T 3,15 A/250 V
Hacimsel debi (yüksek/orta/düşük)	m ³ /saat	510/360/300	520/370/310
Ses basıncı seviyesi (yüksek/orta/düşük/gürültü azaltma)	dB(A)	37/32/22/21	37/32/22/21
Ses gücü seviyesi	dB(A)	56	60
Müsaade edilen ortam sıcaklığı (soğutma/ısıtma)	°C	16...32/0...30	16...32/0...30
Net ağırlık	kg	8,7	8,7
Dış ünite			
Ana devre kartındaki patlamaya karşı korumalı seramik sigorta	–	T 20 A/250 V	T 20 A/250 V
Hacimsel debi	m ³ /saat	2150	2200
Ses basıncı seviyesi	dB(A)	55,5	55,0
Ses gücü seviyesi	dB(A)	60	64
Müsaade edilen ortam sıcaklığı (soğutma/ısıtma)	°C	-15...50/-15...24	-15...50/-15...24
Net ağırlık	kg	26,2	26,4

Tab. 12

Bosch Termoteknik Isıtma ve Klima Sanayi Ticaret Anonim Şirketi

Merkez: Organize Sanayi Bölgesi - 45030 Manisa
İrtibat Adresi: Aydınevler Mahallesi İnönü Caddesi No:20
Küçükyalı Ofis Park A Blok
34854 Maltepe/İstanbul

Tel: (0216) 432 0 800
Faks: (0216) 432 0 986
Isı Sistemleri Servis Destek Merkezi: 444 2 474
www.bosch-thermotechnology.com/tr

Üretici Firma:
Bosch Thermotechnik GmbH
Junkersstr. 20 - 24
D-73249 Wernau / Germany
www.bosch-thermotechnology.com

Çin'de üretilmiştir.
Kullanım Ömrü 10 Yıldır

Şikayet ve itirazlarınız konusundaki başvurularınızı tüketici mahkemelerine ve tüketici hakem heyetlerine yapabilirsiniz.

Malın ayıplı olması durumunda;

- Satılanı geri vermeye hazır olduğunu bildirerek sözleşmeden dönme,
- Satılanı alıkoymuş ayıp oranında satış bedelinden indirim isteme,
- Aşırı bir masraf gerektirmediği takdirde, bütün masrafları satıcıya ait olmak üzere satılanın ücretsiz onarılmasını isteme,
- İmkân varsa, satılanın ayıpsız bir misli ile değiştirilmesini isteme, haklarından birisi kullanılabilir.

Зміст

1	Умовні позначення та вказівки щодо техніки безпеки	252
1.1	Умовні позначення	252
1.2	Загальні вказівки щодо техніки безпеки	253
1.3	Вказівки до цієї інструкції	253
2	Дані про виріб	254
2.1	Сертифікат відповідності	254
2.2	Комплект поставки	254
2.3	Розміри приладу та мінімальні відстані для монтажу	254
2.3.1	Внутрішній та зовнішній блоки	254
2.3.2	Трубопроводи холодоагента	254
2.4	Дані про холодоагент	254
3	Монтаж	255
3.1	Перед монтажем	255
3.2	Вимоги щодо місця встановлення	255
3.3	Монтаж приладу	255
3.3.1	Монтаж внутрішнього блока	255
3.3.2	Монтаж зовнішнього блока	255
3.4	Підключення трубопроводів	256
3.4.1	Підключення трубопроводів холодоагенту до внутрішнього та зовнішнього блоків	256
3.4.2	Під'єднання конденсатовідводу до внутрішнього блока	256
3.4.3	Перевірка на герметичність та заповнення системи	256
3.5	Підключення до електромережі	257
3.5.1	Загальні вказівки	257
3.5.2	Підключення внутрішнього блока	257
3.5.3	Підключення зовнішнього блока	257
4	Введення в експлуатацію	258
4.1	Контрольний список для введення в експлуатацію	258
4.2	Перевірка функціонування	258
4.3	Передавання користувачеві	258
5	Усунення несправностей	258
5.1	Несправності з індикацією	258
5.2	Несправності без індикації	259
6	Захист довкілля та утилізація	260
7	Вказівки щодо захисту даних	260
8	Технічні характеристики	261

1 Умовні позначення та вказівки щодо техніки безпеки

1.1 Умовні позначення

Вказівки з техніки безпеки

У вказівках із техніки безпеки зазначені сигнальні символи, тип і важкість наслідків в разі недотримання правил техніки безпеки.

Наведені нижче сигнальні слова мають такі значення і можуть використовуватися в цьому документі:



НЕБЕЗПЕКА

НЕБЕЗПЕКА означає тяжкі людські травми та небезпеку для життя.



ПОПЕРЕДЖЕННЯ

ПОПЕРЕДЖЕННЯ означає можливість виникнення тяжких людських травм і небезпеки для життя.



ОБЕРЕЖНО

ОБЕРЕЖНО означає ймовірність виникнення людських травм легкого та середнього ступеню.



УВАГА

УВАГА означає ймовірність пошкоджень обладнання.

Важлива інформація



Важлива інформація без небезпеки для людей чи пошкодження обладнання позначена таким інформативним символом.

Символ	Значення
	Попередження щодо займистих речовин: холодоагент R32 у цьому виробі – це низькогорючий слабо токсичний газ (A2L або A2).
	Технічне обслуговування повинно проводитися кваліфікованою особою із дотриманням інструкцій, наведених у відповідному посібнику.
	Під час роботи дотримуйтеся вказівок інструкції з експлуатації.

Таб. 1

1.2 Загальні вказівки щодо техніки безпеки

⚠ Вказівки для цільової групи

Ця інструкція з монтажу та технічного обслуговування призначена для фахівців, які займаються встановленням техніки кондиціонування повітря, холодильної та електротехніки. Обов'язково дотримуйтеся вказівок в усіх інструкціях до системи. Недотримання цих приписів може призвести до пошкодження майна та тілесних ушкоджень, які становлять небезпеку для життя.

- ▶ Перед монтажем будь-яких складових системи прочитайте інструкції з монтажу та технічного обслуговування.
- ▶ Необхідно дотримуватися вказівок із техніки безпеки та попереджень.
- ▶ Також слід дотримуватися міжнародних і регіональних приписів, технічних норм і директив.
- ▶ Виконані роботи потрібно документувати.

⚠ Використання за призначенням

Внутрішній блок встановлюється всередині будівлі та підключається до зовнішнього блоку й інших компонентів системи, наприклад, систем керування.

Зовнішній блок встановлюється за межами будівлі та підключається до одного або кількох внутрішніх блоків й інших компонентів системи, наприклад, систем керування.

Будь-яке застосування з іншою метою вважається використанням не за призначенням. Гарантійні зобов'язання не поширюються на пошкодження, які виникли в результаті використання не за призначенням.

Монтаж у місцях, що мають особливості (підземний паркінг, технічні приміщення, балкон або будь-які напіввідкриті майданчики):

- ▶ Насамперед дотримуйтеся вимог щодо місця монтажу, наведених у технічній документації.

⚠ Загальна небезпека через холодоагент

- ▶ Цей прилад заповнений холодоагентом R32. Газоподібний холодоагент в результаті контакту з полум'ям може утворювати отруйні гази.
- ▶ Якщо під час монтажу стався витік холодоагенту, необхідно гарно провітрити кімнату.
- ▶ Після монтажу перевірте герметичність системи.
- ▶ Не допускайте потрапляння до контуру холодоагенту інших речовин окрім зазначеного холодоагенту (R32).

⚠ Техніка безпеки при використанні електричних приладів в домашніх умовах та для інших цілей

Для запобігання нещасних випадків і пошкоджень приладу обов'язково дотримуйтеся цих вказівок EN 60335-1:

«Цей пристрій можуть використовувати діти старші 8 років, особи з обмеженими фізичними або розумовими здібностями чи особи без достатнього досвіду і знань, якщо вони використовують пристрій під наглядом або були проінструктовані щодо експлуатації пристрою в безпечний спосіб і усвідомлюють, яку небезпеку він може становити. Діти не повинні гратися із пристроєм. Чищення та обслуговування пристрою повинні виконуватися кваліфікованим персоналом.»

«Якщо кабель мережевого живлення цього пристрою пошкоджений, він підлягає заміні виробником, сервісною службою або іншим компетентним фахівцем, щоб уникнути небезпеки.»

⚠ Передавання користувачеві

Проведіть інструктаж користувачу під час передавання йому системи кондиціонування повітря в користування і проінформуйте про умови її експлуатації.

- ▶ Поясніть принцип роботи і порядок обслуговування та зверніть особливу увагу на виконання всіх дій, важливих із точки зору техніки безпеки.
- ▶ Зверніть увагу зокрема на зазначені нижче пункти.
 - Технічне обслуговування чи усунення несправності мають право здійснювати тільки кваліфіковані фахівці спеціалізованої компанії.
 - З метою забезпечення екологічної та безпечної експлуатації необхідно щонайменш раз на рік здійснювати діагностику, а також за потреби чищення та технічне обслуговування.
- ▶ Можливі наслідки (тілесні ушкодження зокрема небезпека для життя чи пошкодження майна) неправильного проведення перевірки, некваліфікованої діагностики, чищення та технічного обслуговування.
- ▶ Передайте на зберігання користувачу інструкції з монтажу й експлуатації.

1.3 Вказівки до цієї інструкції

Усі рисунки див. наприкінці цієї інструкції. Текст містить посилання на рисунки.

Зовнішній вигляд окремих моделей виробів може відрізнятися від зображення, наведеного у цій інструкції.

2 Дані про виріб

2.1 Сертифікат відповідності

За конструкцією та робочими характеристиками цей виріб відповідає європейським і національним вимогам.

 Маркування CE пояснює відповідність продукту всім застосовним нормативним актам ЄС, які передбачають використання цього маркування.

Повний текст документу про відповідність продукції доступний в Інтернеті: www.bosch-climate.com.ua.

2.2 Комплект поставки

Пояснення до рис. 1:

- [1] Зовнішній блок (заповнений холодоагентом)
- [2] Внутрішній блок (заповнений азотом)
- [3] Холодний каталітичний фільтр (чорний) та біофільтр (зелений)
- [4] Дренажний сифон із прокладкою (для зовнішнього блока з підлоговим або настінним кронштейном)
- [5] Дистанційне керування
- [6] Тримач для пульта дистанційного керування із з'єднувальним гвинтом
- [7] Кріпильний матеріал (5 гвинтів і 5 дюбелів)
- [8] Комплект інструкцій
- [9] 5-жильний з'єднувальний кабель (додаткові комплектуючі)
- [10] 4 демпфера зовнішнього блока

2.3 Розміри приладу та мінімальні відстані для монтажу

2.3.1 Внутрішній та зовнішній блоки

Рисунки 2–4.

2.3.2 Трубопроводи холодоагента

Пояснення до рис. 5:

- [1] Труба для подачі газу
- [2] Труба для подачі рідини
- [3] Коліно у формі сифона у якості масловідділювача



Якщо зовнішній блок встановлено вище ніж внутрішній, у трубі для подачі газу на відрізок до 6 м, а також далі через кожні 6 м необхідно передбачити коліно у формі сифона (→ Рис. 5, [1]).

- Дотримуйтеся максимальної довжини труби та максимальної різниці висоти між внутрішнім та зовнішнім блоками.

	Максимальна довжина труби ¹⁾ [м]	Максимальна різниця висоти ²⁾ [м]
CL5000i 26 E	≤ 25	≤ 10
CL5000i 35 E	≤ 25	≤ 10

1) На стороні газу або рідини

2) Результати вимірювання від нижнього краю до нижнього краю.

Таб. 2 Довжина труби та різниця висоти

Тип приладу	Діаметр труби	
	На стороні рідини [мм]	На стороні газу [мм]
CL5000i 26 E	6,35 (1/4")	9,53 (3/8")
CL5000i 35 E	6,35 (1/4")	9,53 (3/8")

Таб. 3 Діаметр труби залежно від моделі

Діаметр труби [мм]	Інший варіант значення діаметра труби [мм]
6,35 (1/4")	6
9,53 (3/8")	10

Таб. 4 Інший варіант значення діаметра труби

Специфікація трасування	
Мін. довжина трубопроводу	3 м
Стандартна довжина трубопроводу	5 м
Додатковий холодоагент в разі використання трубопроводу довжиною понад 5 м	12 г/м
Товщина стінок труби	≥ 0,8 мм
Товщина теплоізоляції	≥ 6 мм
Матеріал теплоізоляції	Пінопілієтилен

Таб. 5

2.4 Дані про холодоагент

Цей прилад містить **фторовані парникові гази** в якості холодоагенту. Прилад герметично закрито. Дані про холодоагент, що відповідають вимогам технічних умов ЄС № 517/2014 про фторовані парникові гази, ви можете знайти в інструкції з експлуатації приладу.



Вказівка для монтажника: у разі доливання холодоагенту, занотуйте кількість додаткового заповнення та загальну кількість холодоагенту в таблиці «Дані про холодоагент» в інструкції з експлуатації.

3 Монтаж

3.1 Перед монтажем



ОБЕРЕЖНО

Небезпека травмування через гострі краї!

- ▶ Під час монтажу одягайте захисні рукавиці.



ОБЕРЕЖНО

Небезпека опіків!

Під час експлуатації трубопроводи сильно нагріваються.

- ▶ Переконайтеся, що трубопроводи охолонули, перш ніж торкатися до них.

- ▶ Перевірте комплект поставки на цілісність.
- ▶ Перевірте, чи під час відкривання труб внутрішнього блоку чуто свист, що виникає через негативний тиск.

3.2 Вимоги щодо місця встановлення

- ▶ Дотримуйтеся мінімальних відстаней (→ Рис. 2–3).

Внутрішній блок

- ▶ Не встановлюйте внутрішній блок у кімнаті із відкритими джерелами займання (наприклад, відкрите полум'я, працюючий газовий прилад або працюючий електричний нагрівач).
- ▶ Місце монтажу має знаходитися на висоті не більше 2000 м над рівнем моря.
- ▶ Отвори для впуску та випуску повітря повинні бути вільними від перешкод для забезпечення нормальної циркуляції повітря. У іншому випадку можливі втрата потужності та підвищення рівня шуму.
- ▶ Телевізор, радіоприймач та аналогічні прилади мають знаходитися на відстані щонайменш 1 м від приладу та пульта дистанційного керування.
- ▶ Оберіть для монтажу внутрішнього блока стіну, що гасить вібрації.
- ▶ Врахуйте мінімальне значення площі приміщення.

Тип приладу	Монтажна висота [м]	Мінімальна площа приміщення [м ²]
CL5000iU W 26 E	≥ 1,8	≥ 4
CL5000iU W 35 E		

Таб. 6 Мінімальна площа приміщення

Якщо монтажна висота буде меншою, площа підлоги повинна бути відповідно більшою.

Зовнішній блок

- ▶ Не піддавайте зовнішній блок впливу випаровування машинного масла, джерел гарячих парів, сірчистого газу тощо.
- ▶ Не встановлюйте зовнішній блок безпосередньо біля водойм або у місцях, де дує вітер з моря.
- ▶ Не допускайте, щоб на зовнішньому блоці збирався сніг.
- ▶ Витяжний потік повітря або виробничі шуми не повинні зашкоджувати оточуючим.
- ▶ Забезпечте нормальну циркуляцію повітря довкола зовнішнього блока. Однак прилад не повинен знаходитися під впливом сильного вітру.
- ▶ Конденсат, що утворюється під час експлуатації, повинен стікати без перешкод. В разі необхідності прокладіть спускний шланг. У регіонах, де панують низькі температури, не рекомендується прокладати спускний шланг, оскільки це може призвести до обледеніння
- ▶ Встановлюйте зовнішній блок на стійку основу.

3.3 Монтаж приладу

УВАГА

Пошкодження майна неналежний монтаж!

Неналежний монтаж може призвести до падіння приладу зі стіни.

- ▶ Прилад дозволяється монтувати лише на міцну та рівну стіну. Стіна повинна бути розрахована на масу приладу.
- ▶ Використовуйте лише гвинти та дюбелі, які підходять для відповідного типу стіни та для маси приладу.

3.3.1 Монтаж внутрішнього блока

- ▶ Відкрийте картонну коробку вгору та витягніть через верх внутрішній блок (→ Рис. 6).
- ▶ Покладіть внутрішній блок разом із фасонними частинами пакування на передню сторону (→ Рис. 7).
- ▶ Відкрутіть гвинт та зніміть монтажну планку на зворотному боці внутрішнього блока.
- ▶ Визначайте місце монтажу із дотриманням мінімальних відстаней (→ Рис. 2).
- ▶ Закріпіть монтажну планку за допомогою гвинта та дюбеля вгору по центру до стіни та вирівняйте горизонтально (→ Рис. 8).
- ▶ Закріпіть монтажну планку за допомогою інших чотирьох гвинтів та дюбелів, щоб вона рівномірно прилягала до стіни.
- ▶ Просвердліть проходи крізь стіну для системи трубопроводів (рекомендоване положення для проходів крізь стіну – за внутрішнім блоком → Рис. 9).
- ▶ За потреби змініть положення конденсатовідводу (→ Рис. 10).



У більшості випадків різьбові з'єднання труб внутрішнього блоку проходять за внутрішнім блоком. Перш ніж навішувати внутрішній блок рекомендується подовжити труби.

- ▶ Виконання трубних з'єднань див. у розділі 3.4.

- ▶ За потреби вигніть систему трубопроводів у бажаному напрямку та пробийте отвір на боковій стороні внутрішнього блока (→ Рис. 12).
- ▶ Проведіть систему трубопроводів крізь стіну та встановіть внутрішній блок на монтажну планку (→ Рис. 13).
- ▶ Відкиньте догори верхню кришку та зніміть один із двох фільтрів (→ Рис. 14).
- ▶ Встановіть фільтр, що входить до комплекту поставки, у відповідний патрон та встановіть патрон.

Якщо необхідно зняти внутрішній блок з монтажної планки:

- ▶ Потягніть за нижню сторону кожуха в області обох пазів вниз та потягніть внутрішній блок вперед (→ Рис. 15).

3.3.2 Монтаж зовнішнього блока

- ▶ Вирівняйте картонну коробку за напрямком вгору.
- ▶ Розріжте та зніміть стрічки.
- ▶ Потягніть картонну коробку вгору та зніміть пакування.
- ▶ Підготуйте підлоговий або настінний кронштейн залежно від способу монтажу та змонтуйте його.
- ▶ Виконайте встановлення або навішування зовнішнього блока. При цьому використовуйте для опор демпфери, що входять до комплекту поставки або забезпечуються замовником.
- ▶ Під час монтажу за допомогою підлогового або настінного кронштейна встановіть дренажний сифон із прокладкою, що входить до комплекту поставки (→ Рис. 16).
- ▶ Зніміть корпус для під'єднання труб (→ Мал. 17).
- ▶ Виконання трубних з'єднань див. у розділі 3.4.
- ▶ Встановіть кришку для під'єднання труб.

3.4 Підключення трубопроводів

3.4.1 Підключення трубопроводів холодоагенту до внутрішнього та зовнішнього блоків



ОБЕРЕЖНО

Витік холодоагенту через негерметичні з'єднання

Через виконані неналежним чином з'єднання трубопроводів може статися витік холодоагенту. Механічні підключення багаторазового використання та розвальцьовані з'єднання в приміщеннях заборонені.

- ▶ Затягніть відбортовані з'єднання лише один раз.
- ▶ Після відкручування розвальцьовані з'єднання необхідно завжди виготовляти наново.



Мідні трубки доступні у метрових або дюймових розмірах, однак різьба конусної гайки залишається незмінною. Розвальцьовані з'єднання на внутрішньому і зовнішньому блоках розраховані на дюймові розміри.

- ▶ В разі використання мідних трубок із розмірами у метрах замініть конусні гайки на гайки із відповідним діаметром (→ Табл. 7).

Зовнішній діаметр труби Ø [мм]	Момент затягування [Н м]	Діаметр розвальцьованого отвору (A) [мм]	Розвальцьовуваний кінець труби	Різьба попередньо змонтованої конусної гайки
6,35 (1/4")	18-20	8,4-8,7		3/8"
9,53 (3/8")	32-39	13,2-13,5		3/8"

Таб. 7 Характеристики трубних з'єднань

3.4.2 Під'єднання конденсатівідводу до внутрішнього блока

Піддон для конденсату внутрішнього блока має два підключення. З заводу на ньому встановлено шланг для відведення конденсату та заглушку, які можна змінювати місцями (→ Рис. 12).

- ▶ Прокладіть шланг для відведення конденсату з нахилом.

3.4.3 Перевірка на герметичність та заповнення системи

Перевірка герметичності

Під час перевірки на герметичність дотримуйтеся державних та місцевих норм.

- ▶ Зніміть заглушки з трьох клапанів (→ Рис. 18, [1], [2] і [3]).
- ▶ Підключіть відкривач клапана Шрадера [6] і манометр [4] до клапана Шрадера [1].
- ▶ Вкрутіть відкривач клапана Шрадера і відкрийте клапан Шрадера [1].
- ▶ Не відкривайте клапани [2] та [3] і заповніть систему азотом, доки тиск на 10 % не перевищить максимальний робочий тиск (→ стор. 261).
- ▶ Через 10 хвилин перевірте, чи не змінився тиск.
- ▶ Спустить азот, щоб досягти максимального робочого тиску.
- ▶ Через щонайменш 1 годину перевірте, чи не змінився тиск.
- ▶ Спустить азот.

- ▶ Визначте діаметр та довжину труби (→ стор. 254).
- ▶ Відріжте трубу за допомогою труборіза (→ Рис. 11).
- ▶ Зачистьте кінці труб усередині та постукайте по ним, щоб витрусити стружку.
- ▶ Вставте гайку на трубу.
- ▶ За допомогою інструмента для розвальцьовування розвальцьуйте трубу до розміру, зазначеного у Табл. 7. Гайка повинна дещо посунутися до краю, але не через нього.
- ▶ Підключіть трубу та затягніть різьбове з'єднання із моментом затягування, зазначеним у Табл. 7.
- ▶ Повторіть зазначені вище кроки для другої труби.

УВАГА

Зниження ККД через теплопередачу між трубопроводами для холодоагенту

- ▶ Виконайте теплоізоляцію трубопроводів для холодоагенту окремо одне від одного.
- ▶ Встановіть та зафіксуйте ізоляцію труб.

Заповнення системи

УВАГА

Функціональна несправність через невідповідний холодоагент

Зовнішній блок з заводу заповнений холодоагентом R32.

- ▶ В разі необхідності додати холодоагент використовуйте лише той самий холодоагент. Не змішуйте типи холодоагентів.
- ▶ За допомогою вакуумного насоса (→ Мал. 18, [5]) видаліть повітря із системи та просушіть її при тиску приблизно -1 бар (або 500 мікрон).
- ▶ Відкрийте верхній клапан [3] (на стороні рідини).
- ▶ Перевірте за допомогою манометра [4], щоб протік був вільний.
- ▶ Відкрийте нижній клапан [2] (на стороні газу). Холодоагент розподіляється у системі.
- ▶ Потім перевірте співвідношення тисків.
- ▶ Вкрутіть відкривач клапана Шрадера [6] і закрийте клапан Шрадера [1].
- ▶ Зніміть вакуумний насос, манометр і відкривач сервісного клапана.
- ▶ Встановіть заглушки клапанів.
- ▶ Встановіть кришку для під'єднання труб до зовнішнього блоку.

3.5 Підключення до електромережі

3.5.1 Загальні вказівки



ПОПЕРЕДЖЕННЯ

Небезпека для життя через ураження електричним струмом!

Торкання електричних частин, що перебувають під напругою, може призвести до ураження електричним струмом.

- ▶ Перед проведенням робіт з електричними частинами вимкніть всі фази живлення приладу (запобіжник/лінійний захисний автомат) та встановіть захист від випадкового ввімкнення.
- ▶ Роботи із електричною системою мають право здійснювати тільки кваліфіковані електрики.
- ▶ Дотримуйтеся запобіжних заходів відповідно до національних та міжнародних приписів.
- ▶ За наявності ризику небезпеки з боку мережевої напруги або при короткому замиканні під час монтажу повідомте про це користувача у письмовому вигляді та не встановлюйте прилади, доки проблему не буде усунуто.
- ▶ Виконуйте усі підключення до електромережі відповідно до електричної схеми з'єднань.
- ▶ Розрізайте ізоляцію кабелю тільки за допомогою спеціального інструмента.
- ▶ Не підключайте інших електричних споживачів до мережі електропостачання разом із приладом.
- ▶ Не сплутайте фазу із нейтральним проводом. Це може призвести до функціональних несправностей.
- ▶ При стаціонарному мережевому підключенні встановіть захист від перенапруги та роз'єднувальний вимикач, розрахований на споживання потужності, що у 1,5 рази перевищує максимальне споживання потужності приладу.
- ▶ Для приладів із фіксованим мережевим підключенням, у яких можливий струм витоку понад 10 мА, рекомендуємо встановлювати пристрій захисного відключення (RCD) з різницею номінального струму вимкнення макс. 30 мА.

3.5.2 Підключення внутрішнього блока

Підключення внутрішнього блока до зовнішнього здійснюється через 5-жильний з'єднувальний кабель типу H07RN-F. Поперечний переріз кабелю має становити щонайменш 1,5 мм².

УВАГА

Пошкодження майна через неправильно підключений внутрішній блок

Забезпечення струмом внутрішнього блока відбувається через зовнішній блок.

- ▶ Підключайте внутрішній блок тільки до зовнішнього блока.

Для підключення з'єднувального кабелю:



- ▶ Відкиньте догори верхню кришку (→ Рис. 19).
- ▶ Викрутіть гвинт та зніміть кришку панелі.
- ▶ Викрутіть гвинт та зніміть кришку [1] клеми (→ Рис. 20).
- ▶ Проламайте кабельні отвори [3] на задній стороні внутрішнього блока та прокладіть кабель.
- ▶ Закріпіть кабель у фіксаторі кабелю [2] та підключіть відповідний провід до клем W, 1(L), 2(N), S і .
- ▶ Занотуйте призначення жил до клем.
- ▶ Закріпіть кришки.
- ▶ Прокладіть кабель до зовнішнього блока.

3.5.3 Підключення зовнішнього блока

Підключення внутрішнього блока до зовнішнього здійснюється через 3-жильний силовий кабель і 5-жильний з'єднувальний кабель. Використовуйте кабель типу H07RN-F (кабелі з гумовою ізоляцією і оболонкою) із достатнім поперечним перерізом та забезпечте мережеве підключення запобіжником (→ Табл. 8).

Зовнішній блок	Захист мережі	Поперечний переріз проводу	
		Силовий кабель	З'єднувальний кабель
CL5000i 26 E	13 A	≥ 1,5 мм ²	≥ 1,5 мм ²
CL5000i 35 E	13 A	≥ 1,5 мм ²	≥ 1,5 мм ²

Таб. 8

- ▶ Викрутіть гвинт та зніміть кришку підключення до електромережі (→ Рис. 21).
- ▶ Закріпіть з'єднувальний кабель у фіксаторі кабелю та підключіть відповідний провід до клем W, 1(L), 2(N), S і  (призначення жил до роз'ємів клем як у внутрішньому блоці) (→ Рис. 22).
- ▶ Закріпіть силовий кабель у фіксаторі кабелю та підключіть до роз'ємів клем L, N і .
- ▶ Закріпіть корпус.

4 Введення в експлуатацію

4.1 Контрольний список для введення в експлуатацію

1	Внутрішній та зовнішній блоки встановлено належним чином.	
2	Трубопроводи належним чином <ul style="list-style-type: none"> • Підключено • Теплоізольовано • Виконано їх перевірку на герметичність 	
3	Конденсатівідвід встановлено та перевірено належним чином.	
4	Підключення до електромережі виконано належним чином. <ul style="list-style-type: none"> • Електроживлення у нормальному діапазоні • Дріт заземлення під'єднано належним чином • З'єднувальний кабель надійно під'єднано до клемної колодки 	
5	Усі кришки встановлено та закріплено.	
6	Напрямна повітряна панель внутрішнього блока встановлена правильно, сервопривод зафіксовано.	

Таб. 9

4.2 Перевірка функціонування

Після проведення монтажу разом із перевіркою на герметичність та виконанням підключення до електромережі можна провести перевірку системи:

- ▶ Підключити електроживлення.
- ▶ Увімкніть внутрішній блок за допомогою пульта дистанційного керування.
- ▶ Натисніть кнопку **Mode**, щоб встановити режим охолодження (❄).
- ▶ Натискайте кнопку зі стрілкою (✓), доки не буде встановлено мінімальну температуру.
- ▶ Виконайте тестування режиму охолодження протягом 5 хвилин.
- ▶ Натисніть кнопку **Mode**, щоб встановити режим опалення (☀).
- ▶ Натискайте кнопку зі стрілкою (^), доки не буде встановлено максимальну температуру.
- ▶ Виконайте тестування режиму опалення протягом 5 хвилин.
- ▶ Забезпечте вільне переміщення прямої повітряної панелі.



При кімнатній температурі, що нижче за 17 °C, режим охолодження необхідно вмикати вручну. Цей ручний режим передбачено лише для тестувань та аварійних випадків.

- ▶ В звичайних випадках використовуйте пульт дистанційного керування.

Щоб увімкнути режим охолодження вручну, потрібно:

- ▶ Вимкніть внутрішній блок.
- ▶ Тонким предметом двічі натисніть кнопку ручного режиму охолодження (→ Рис. 23).
- ▶ Натисніть кнопку **Mode** на пульті дистанційного керування, щоб вийти із встановленого вручну режиму охолодження.



У одній системі із мульти-спліт кондиціонером експлуатація у ручному режимі неможлива.

4.3 Передавання користувачеві

- ▶ Після встановлення системи передати інструкцію з монтажу та технічного обслуговування клієнтові.
- ▶ Пояснити клієнтові порядок експлуатації системи згідно з інструкцією з експлуатації.
- ▶ Надати клієнтові рекомендації щодо ретельного ознайомлення із інструкцією з експлуатації.

5 Усунення несправностей

5.1 Несправності з індикацією



ПОПЕРЕДЖЕННЯ

Небезпека для життя через ураження електричним струмом!

Торкання електричних частин, що перебувають під напругою, може призвести до ураження електричним струмом.

- ▶ Перед проведенням робіт з електричними частинами вимкніть всі фази живлення приладу (запобіжник/лінійний захисний автомат) та встановіть захист від випадкового увімкнення.

Якщо під час експлуатації виникає несправність, на дисплеї відображається її код (наприклад, EH 02).

Якщо несправність триває протягом більш ніж 10 хвилин:

- ▶ Припиніть електроживлення на деякий час та знову увімкніть внутрішній блок.

Якщо несправність не усувається:

- ▶ Зателефонуйте до служби з обслуговування клієнтів та повідомте код несправності, а також дані приладу.

Код несправності	Можлива причина
EC 07	Частота обертання вентилятора зовнішнього блока поза межами стандартного діапазону
EC 51	Помилка налаштування ЕППЗП зовнішнього блока
EC 52	Несправність датчика температури T3 (котушка конденсатора)
EC 53	Несправність датчика температури T4 (температура зовнішнього повітря)
EC 54	Несправність датчика температури TP (під'єднання зливного трубопроводу компресора)
EC 56	Несправність датчика температури T2B (вихід котушки випарника; тільки мульти-спліт кондиціонер)
EH 0A	Помилка налаштування ЕППЗП внутрішнього блока
EH 00	
EH 0b	Помилка передачі даних від головної друкованої плати внутрішнього блока на дисплей
EH 02	Несправність під час розпізнавання сигналу проходження через нульове значення
EH 03	Частота обертання вентилятора внутрішнього блока поза межами стандартного діапазону
EH 60	Несправність датчика температури T1 (кімнатна температура)
EH 61	Несправність датчика температури T2 (центральна частина котушки випарника)
EL 0C ¹⁾	Недостатня кількість або витік холодоагенту, або несправність датчика температури T2
EL 01	Помилка передачі даних між внутрішнім та зовнішнім блоками
PC 00	Несправність модуля IPM або захисту від перевантаження IGBT
PC 01	Захист від перенапруги або низької напруги
PC 02	Термозахист компресора, захист від перегріву модуля IPM або захист від підвищеного тиску
PC 03	Захист від низького тиску
PC 04	Несправність модуля інвертора компресора
PC 08	Захист від перевантаження за струмом
PC 40	Помилка передачі даних між головною друкованою платою зовнішнього блока та платою привода компресора
--	Конфлікт режиму роботи внутрішніх блоків; режим роботи внутрішніх блоків і зовнішнього блока мають співпадати.

1) Функція розпізнавання негерметичних місць не активна, якщо у одній системі використовується мульти-спліт кондиціонер.

Таб. 10

5.2 Несправності без індикації

Несправність	Можлива причина	Усунення
Низька потужність внутрішнього блока.	Теплообмінник зовнішнього або внутрішнього блока забруднено.	▶ Проведіть чищення теплообмінника зовнішнього або внутрішнього блока.
	Недостатня кількість холодоагенту	▶ Перевірте труби на герметичність, за потреби герметизуйте їх. ▶ Додайте холодоагент.
Зовнішній або внутрішній блок не працює.	Струм не подається	▶ Перевірте силовий роз'єм. ▶ Увімкніть внутрішній блок.
	Пристрій захисного відключення або запобіжник, встановлений у пристрій ¹⁾ спрацював.	▶ Перевірте силовий роз'єм. ▶ Перевірте пристрій захисного відключення та запобіжник.
Зовнішній або внутрішній блок запускається та постійно зупиняється.	Недостатня кількість холодоагенту у системі.	▶ Перевірте труби на герметичність, за потреби герметизуйте їх. ▶ Додайте холодоагент.
	Надлишкова кількість холодоагенту у системі.	Злийте холодоагент для повторного використання за допомогою приладу.
	Рідина або забруднення у контурі холодоагенту.	▶ Видаліть повітря з контуру холодоагенту. ▶ Заправте новий холодоагент.
	Сильні перепади напруги.	▶ Встановіть стабілізатор напруги.
	Компресор несправний.	▶ Виконайте заміну компресора.

1) Запобіжник для захисту від перевантаження знаходиться на головній друкованій платі. Специфікацію надруковано на головній друкованій платі, а також наведено у технічних характеристиках на сторінці 261. Використовуйте лише вибухобезпечні керамічні запобіжники.

Таб. 11

6 Захист довкілля та утилізація

Захист довкілля є основоположним принципом діяльності групи Bosch.

Якість продукції, економічність і екологічність є для нас пріоритетними цілями. Необхідно суворо дотримуватися законів і приписів щодо захисту навколишнього середовища. Для захисту навколишнього середовища ми використовуємо найкращі з точки зору економічних аспектів матеріали та технології.

Упаковка

Що стосується упаковки, ми беремо участь у програмах оптимальної утилізації відходів.

Усі пакувальні матеріали, які використовуються, екологічно безпечні та придатні для подальшого використання.

Обладнання, що відслужило свій термін

Обладнання, що відслужило свої терміни містять цінні матеріали, які можна використати повторно.

Конструктивні вузли легко демонтуються. На пластик нанесено маркування. Таким чином можна сортувати конструктивні вузли та передавати їх на повторне використання чи утилізацію.

Електричні та електронні старі прилади



Цей символ означає, що виріб забороняється утилізувати разом із іншими відходами. Його необхідно передати для обробки, збирання, переробки та утилізації до пункту прийому сміття.

Цей символ є дійсним для країн, у яких передбачено положення про переробку електронних відходів, наприклад "Директива 2012/19/ЄС про відходи електричного та електронного обладнання". Ці положення передбачають рамкові умови, що діють для здачі та утилізації старих електронних приладів у окремих країнах.

Оскільки електронні прилади можуть містити небезпечні речовини, їх необхідно утилізувати з усією відповідальністю, щоб звести до мінімуму можливу шкоду довкіллю та небезпеку для здоров'я людей. Крім того, утилізація електронного обладнання сприяє збереженню природних ресурсів.

Більш детальну інформацію щодо безпечної для довкілля утилізації старих електронних та електричних приладів можна отримати у компетентних установах за місцезнаходженням, у підприємстві з утилізації відходів або у дилера, у якого було куплено виріб.

Більш детальну інформацію див.:

www.weee.bosch-thermotechnology.com/

Холодоагент R32



Прилад містить фтористий парниковий низькогорючий слабо токсичний газ R32 (потенціал глобального потепління 675¹⁾) (A2L або A2).

Кількість, що міститься, зазначено на фірмовій табличці зовнішнього блока.

Холодоагент є небезпечним для довкілля та повинен збиратися та утилізуватися окремо.

7 Вказівки щодо захисту даних



Ми, компанія із групи Роберт Бош (Robert Bosch) (зокрема, ТОВ «Роберт Бош Лтд», місцезнаходження: 02152, м. Київ, пр-т П.Тичини 1-в, офіс А701; DPO@bosch.com; info@ua.bosch.com; Телефон +380 (44) 490-2400, Факс +380 (44) 490-2486), обробляємо

інформацію про товар та його встановлення, технічні дані та дані про з'єднання, дані зв'язку, реєстрацію товару та дані історії клієнта, що можуть вважатись персональними даними.

Ми обробляємо такі дані із законною метою, котра не обов'язково вимагає наявності згоди суб'єкта персональних даних, а може здійснюватися на інших правових підставах відповідно до Закону України «Про захист персональних даних» (далі «Закон»), - щоб забезпечити функціональність товару (на підставі п. 3 ч. 1 ст. 11 Закону), щоб виконати наш обов'язок з нагляду за товарами та з міркувань безпеки товару (п. 6 ч. 1 ст. 11 Закону), щоб захистити наші права у зв'язку з питаннями гарантії та реєстрації товару (п. 6 ч. 1 ст. 11 Закону) та щоб проаналізувати розповсюдження нашого товару та надати індивідуальну інформацію та пропозиції, пов'язані з товаром (п. 6 ч. 1 ст. 11 Закону).

Для продажу товарів та надання маркетингових послуг, ведення договорів, обробки платежів, програмування, розміщення даних та послуг гарячої лінії, ми можемо замовляти та передавати Ваші персональні дані зовнішнім постачальникам послуг та/або компаніям групи Роберт Бош (Robert Bosch).

У деяких випадках, але лише за умови забезпечення належного захисту даних, персональні дані можуть передаватися третім особам, розташованим за межами України та Європейського економічного простору. Додаткова інформація надається на запит (контакти ТОВ «Роберт Бош Лтд» вказано вище).

Ви можете також зв'язатися з нашою Уповноваженою особою по захисту персональних даних (Група Роберт Бош) за адресою: Уповноважена особа по захисту персональних даних, Роберт Бош ГмбХ, (Robert Bosch GmbH, Postfach 30 02 20, 70442 Stuttgart, GERMANY - Німеччина).

Ви маєте право заперечувати щодо обробки персональних даних на підставах, що стосуються Вашої конкретної ситуації, або коли персональні дані обробляються для цілей прямого маркетингу. Щоб скористатися своїми правами, зв'яжіться з нами. Текст Закону, яким передбачено Ваші права, доступний на сайті Парламенту: <https://zakon.rada.gov.ua/laws/show/2297-17>. Щоб отримати додаткову інформацію, будь ласка, скористайтесь QR-кодом.

1) потенціал глобального потепління (GWP), згідно з Додатком І до Регламенту (ЄС) № 517/2014 Європейського Парламенту і Ради від 16 квітня 2014 р.

8 Технічні характеристики

Внутрішній блок		CL5000iU W 26 E	CL5000iU W 35 E
Зовнішній блок		CL5000i 26 E	CL5000i 35 E
Режим охолодження			
Номінальна потужність	кВт	2,6	3,5
	кБТО/год	9	12
Споживання електроенергії при номінальній потужності	Вт	659	1004
Потужність (мін.-макс.)	кВт	1,0-3,2	1,4-4,3
Споживання електроенергії (мін.-макс.)	Вт	80-1100	120-1650
Навантаження по охолодженню (Pdesignc)	кВт	2,6	3,3
Сезонний показник енергоефективності (SEER)	–	8,5	8,5
Клас енергоефективності	–	A+++	A+++
Загальні характеристики системи – опалення			
Номінальна потужність	кВт	2,9	3,8
	кБТО/год	10	13
Споживання електроенергії при номінальній потужності	Вт	674	969
Потужність (мін.-макс.)	кВт	0,8-3,4	1,1-4,4
Споживання електроенергії (мін.-макс.)	Вт	70-990	110-1480
Система опалення – холодний кондиціонер			
Опалювальне навантаження (Pdesignh)	кВт	3,1	3,8
Сезонний показник енергоефективності (SCOP)	–	3,4	3,4
Клас енергоефективності	–	A	A
Система опалення – кондиціонер із середньою температурою			
Опалювальне навантаження (Pdesignh)	кВт	2,6	2,6
Сезонний показник енергоефективності (SCOP)	–	4,2	4,3
Клас енергоефективності	–	A+	A+
Система опалення – теплий кондиціонер			
Опалювальне навантаження (Pdesignh)	кВт	2,5	2,6
Сезонний показник енергоефективності (SCOP)	–	5,4	5,8
Клас енергоефективності	–	A+++	A+++
Загальні відомості			
Електроживлення	В/Гц	220-240 / 50	220-240 / 50
Макс. споживання електроенергії	Вт	2150	2150
Макс. споживання електроенергії	А	10	10
Холодоагент	–	R32	R32
Кількість холодоагенту	г	620	620
Номінальний тиск	МПа	4,3/1,7	4,3/1,7
Внутрішній блок			
Вибухобезпечні керамічні запобіжники на головній друкованій платі	–	T 3,15 A/250 В	T 3,15 A/250 В
Об'ємний потік (високий/середній/низький)	м ³ /год	510/360/300	520/370/310
Рівень шуму (високий/середній/низький/система зниження шуму)	дБ(А)	37/32/22/21	37/32/22/21
Звукова потужність	дБ(А)	56	60
Дозволена температура зовнішнього повітря (охолодження/опалення)	°С	16...32/0...30	16...32/0...30
Вага нетто	кг	8,7	8,7
Зовнішній блок			
Вибухобезпечні керамічні запобіжники на головній друкованій платі	–	T 20 A/250 В	T 20 A/250 В
Об'ємний потік	м ³ /год	2150	2200
Рівень шуму (високий/середній/низький)	дБ(А)	55,5	55,0
Звукова потужність	дБ(А)	60	64
Дозволена температура зовнішнього повітря (охолодження/опалення)	°С	-15...50/-15...24	-15...50/-15...24
Вага нетто	кг	26,2	26,4

Таб. 12

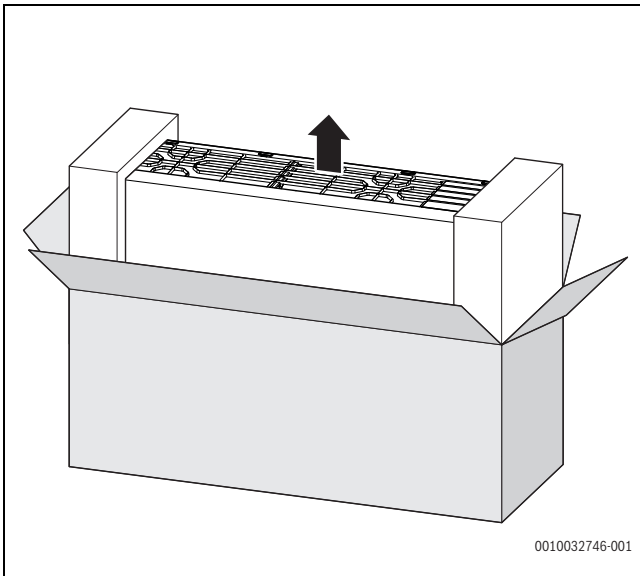

6

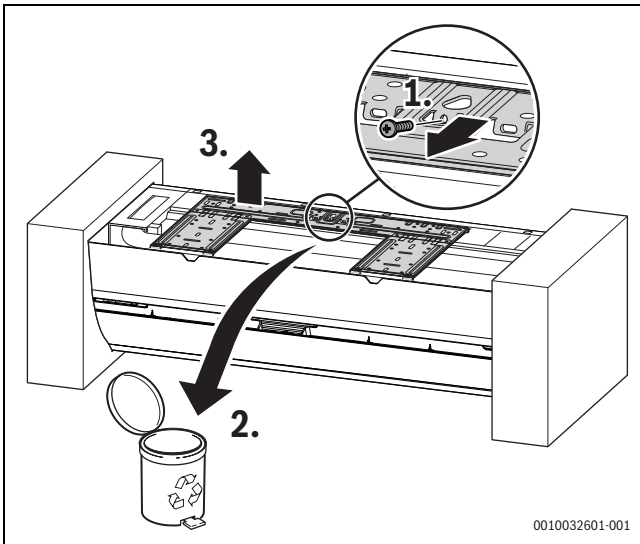

7

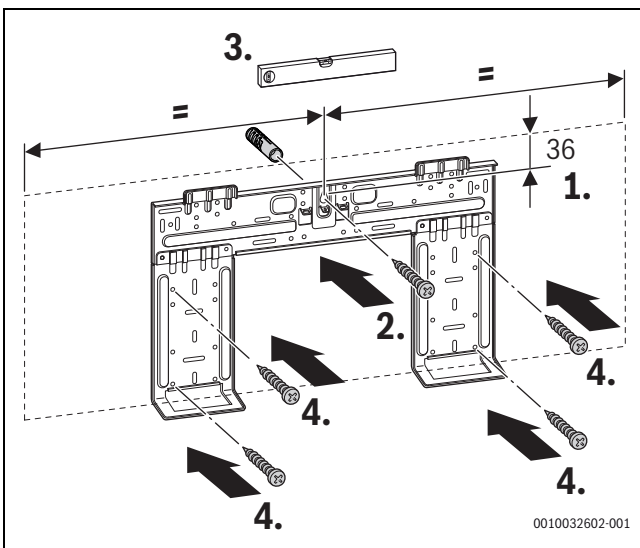

8

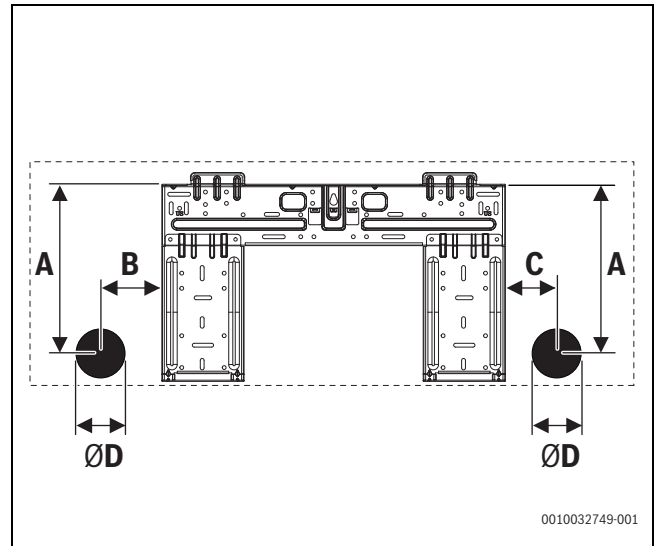

9

	A [mm]	B[mm]	C[mm]	D[mm]
CL5000iU W 26 E	250	135	65	65
CL5000iU W 35 E				

15

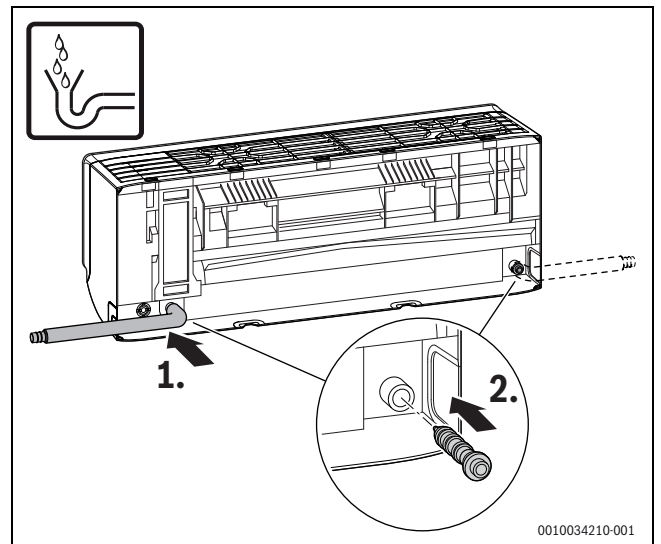

10

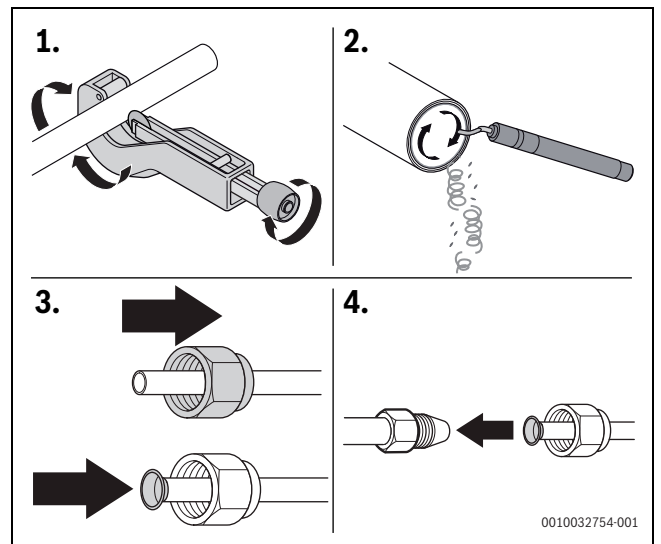

11

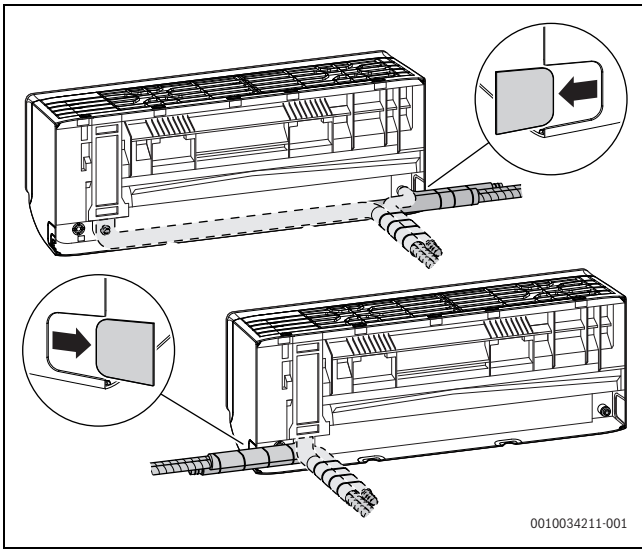

12

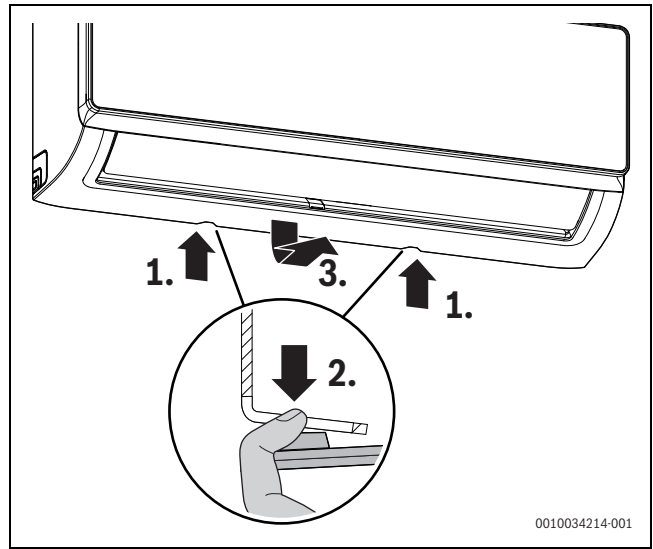

15

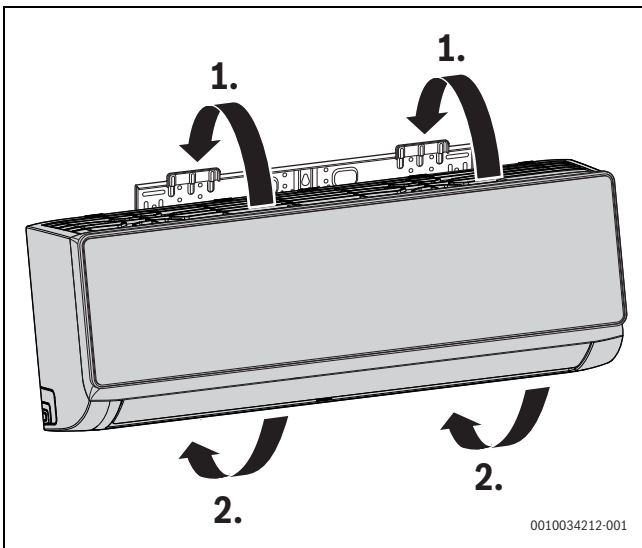

13

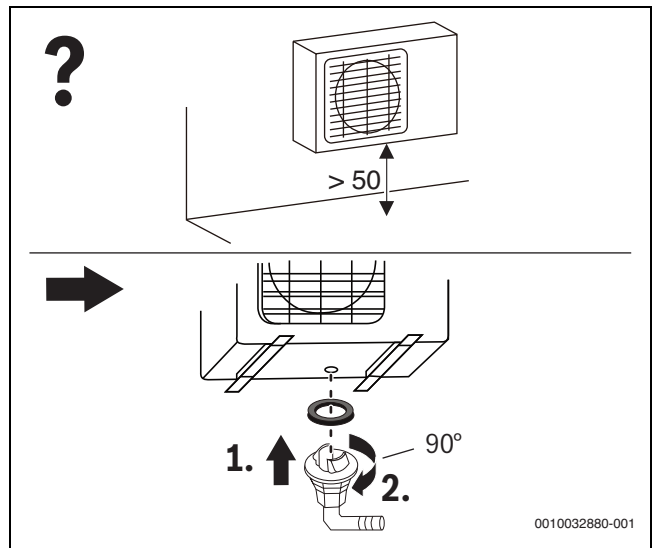

16

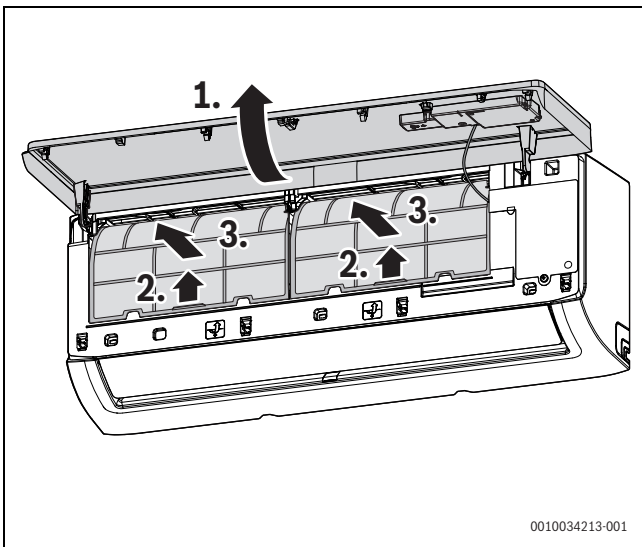

14

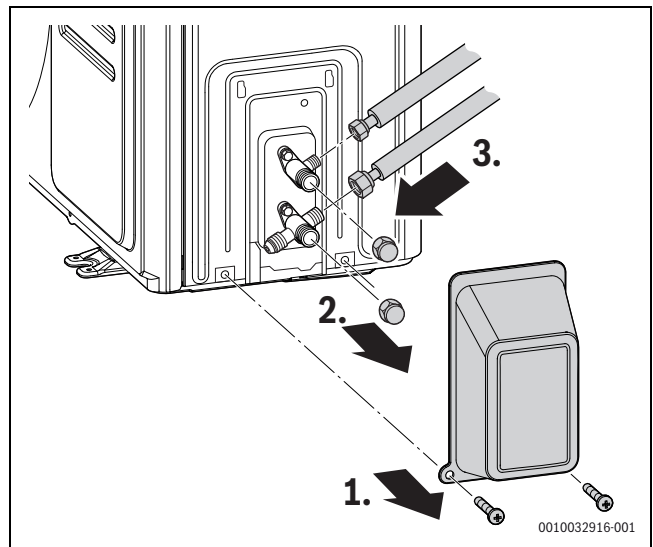

17

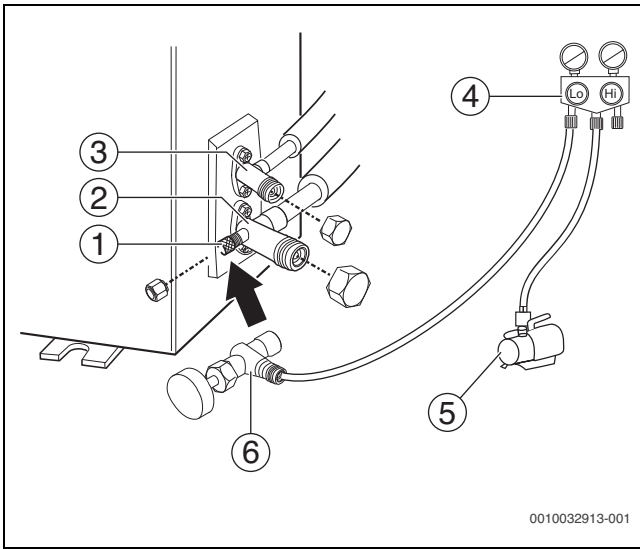

18

0010032913-001

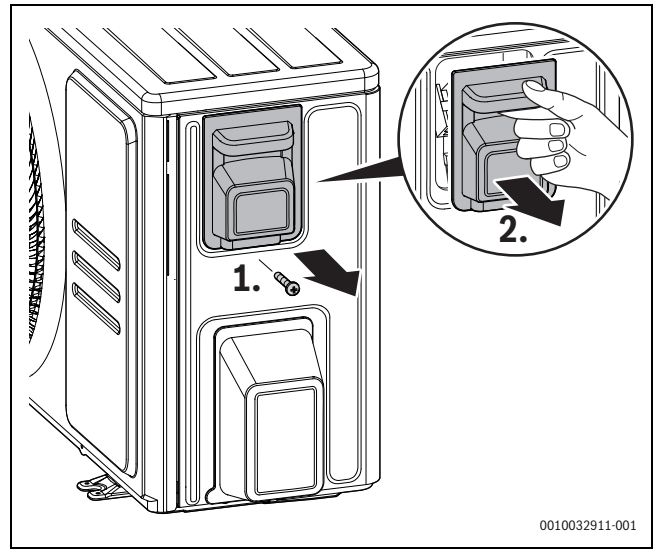

21

0010032911-001

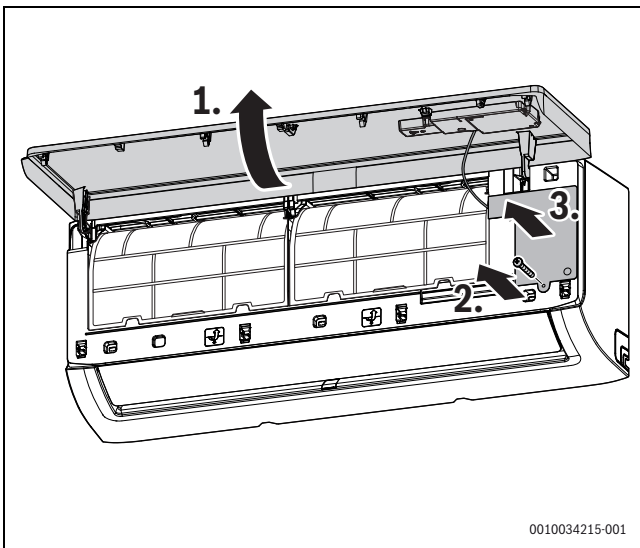

19

0010034215-001

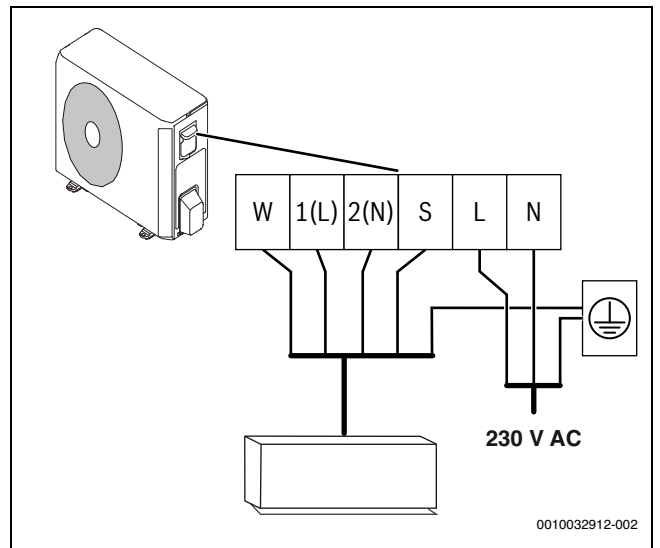

22

0010032912-002

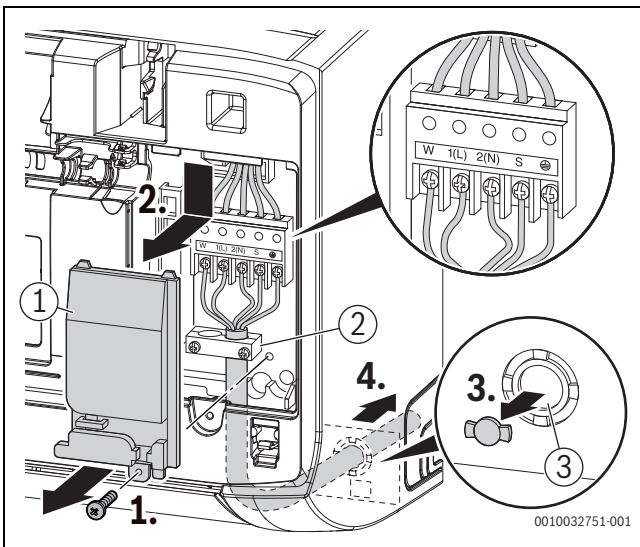

20

0010032751-001

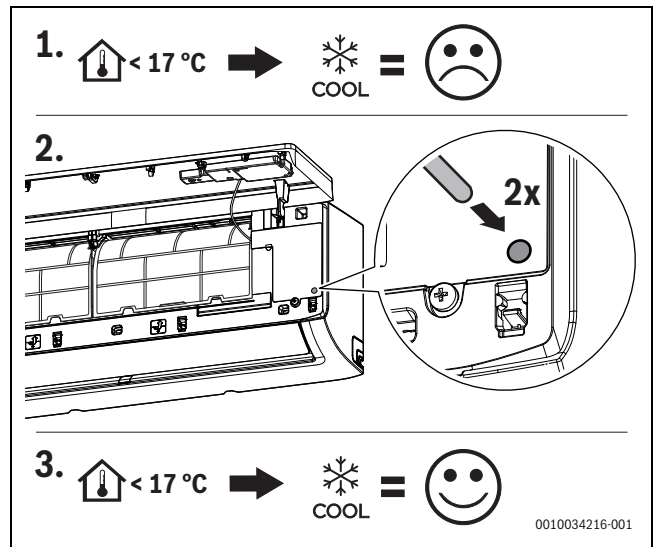

23

0010034216-001





Bosch Thermotechnik GmbH
Junkersstrasse 20-24
D-73249 Wernau

www.bosch-thermotechnology.com