



BOSCH

Uživatelská příručka

Řídicí jednotka

CV 200

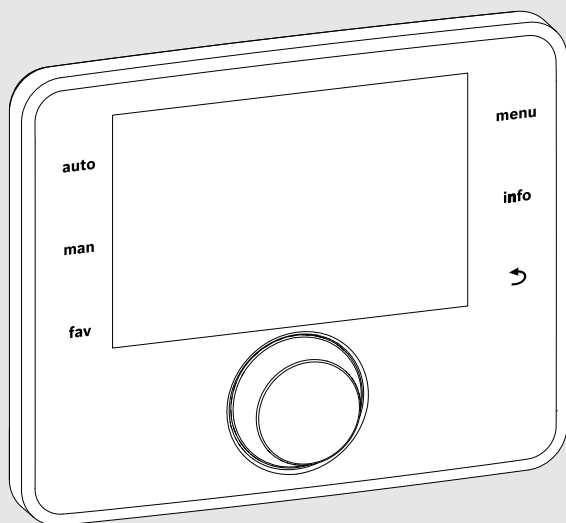

EMS 2



0010005426-002



Obsah

1	Vysvětlení symbolů a bezpečnostní pokyny	3
1.1	Použité symboly	3
1.2	Všeobecné bezpečnostní pokyny	3
2	Údaje o výrobku	4
3	Přehled ovládacích prvků a symbolů	4
4	Obsluha	5
4.1	Nastavení provozního režimu	5
4.1.1	Ruční provoz	5
4.1.2	Automatický provoz	6
4.1.3	Aktivace krátkodobých provozních režimů	6
4.2	Nastavení časového programu	6
4.3	Nastavení Vlhkost vzduchu	8
4.4	Nastavení kvality vzduchu	8
4.5	Otevření Bypass	8
4.6	Nastavení Teplota přív. vzduchu	8
4.7	Nastavení teploty přiváděného vzduchu registru dohřevu	8
4.8	Nastavení Doba činnosti filtrů	9
4.9	Potvrzení výměny filtrů	9
4.10	Nastavení programu Dovolena	9
4.11	Všeobecná nastavení	10
4.12	Oblíbené	10
5	Hlavní menu	11
5.1	Nastavení funkce Větrání	11
5.2	Nastavení programu Dovolena	11
5.3	Všeobecná nastavení	12
6	Zobrazení informací o systému	12
7	Poruchy	13
8	Ochrana životního prostředí a likvidace odpadu	13
9	Informace o ochraně osobních údajů	14
10	Přehled hlavního menu	14
11	Přehled informací	15

1 Vysvětlení symbolů a bezpečnostní pokyny

1.1 Použité symboly

Výstražné pokyny

Signální výrazy označují druh a závažnost následků, které mohou nastat, nebudou-li dodržena opatření k odvrácení nebezpečí.

Následující signální výrazy jsou definovány a mohou být použity v této dokumentaci:

 **NEBEZPEČÍ**
NEBEZPEČÍ znamená, že dojde k těžkým až život ohrožujícím újmám na zdraví osob.

 **VAROVÁNÍ**
VAROVÁNÍ znamená, že může dojít k těžkým až život ohrožujícím újmám na zdraví osob.

 **UPOZORNĚNÍ**
UPOZORNĚNÍ znamená, že může dojít k lehkým až středně těžkým újmám na zdraví osob.

OZNÁMENÍ
OZNÁMENÍ znamená, že může dojít k materiálním škodám.

Důležité informace



Důležité informace neobsahující ohrožení člověka nebo materiálních hodnot jsou označeny zobrazeným informačním symbolem.

1.2 Všeobecné bezpečnostní pokyny

Pokyny pro cílovou skupinu

Tento návod k obsluze je určen provozovateli větracího zařízení.

Pokyny ve všech návodech musejí být dodrženy. Jejich nerespektování může způsobit materiální škody a poškodit zdraví osob, popř. i ohrozit život.

- ▶ Než začnete manipulovat se zařízeními, přečtěte si a uschovejte návody k obsluze.
- ▶ Řiďte se bezpečnostními a výstražnými pokyny.

Použití v souladu se stanoveným účelem

- ▶ Výrobek používejte výhradně k řízení větracích zařízení.

Každé jiné použití se považuje za použití v rozporu s původním určením. Škody, které by tak vznikly, jsou vyloučeny z odpovědnosti.

Nebezpečí poškození mrazem

Je-li systém mimo provoz, hrozí jeho zamrznutí:

- ▶ Věnujte pozornost upozorněním k protizámrazové ochraně.
- ▶ Ponechte zařízení vždy zapnuté, abyste nevyřadili dodatečné funkce, např. ochranu proti zablokování.
- ▶ Případné poruchy nechejte neprodleně odstranit.

2 Údaje o výrobku

Řídicí jednotka CV 200 slouží k řízení větracího zařízení.

Provoz po výpadku proudu

Při výpadku proudu nedojde ke ztrátě parametrických nastavení. Řídicí jednotka po obnovení napájení opět zahájí svůj provoz. Eventuálně bude nutné znovu nastavit datum a čas.

3 Přehled ovládacích prvků a symbolů

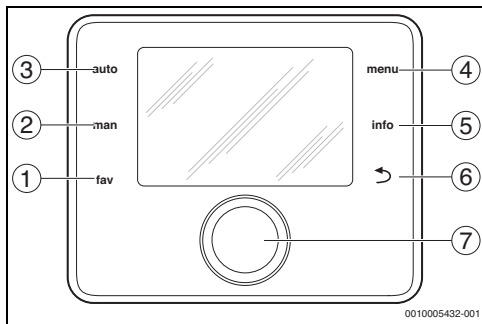

Obr. 1 Ovládací prvky



- [1] Tlačítko **fav**: Zobrazení oblíbených funkcí
- [2] Tlačítko **man**: Aktivace ručního provozu – Časový program je deaktivovaný a je trvale realizován nastavený větrací stupeň.
- [3] Tlačítko **auto**: Aktivace automatického provozu – Stupně větrání jsou realizovány tak, jak byly nastaveny v časovém programu.
- [4] Tlačítko **menu**: Otevření hlavní nabídky
- [5] Tlačítko **info**: Otevření informační nabídky nebo vyvolání dalších informací o aktuální volbě
- [6] Tlačítko ↶: Vyvolání nadřazené úrovně nabídky nebo zamítnutí hodnoty (krátké stisknutí), návrat na standardní zobrazení (podržení stisknutého tlačítka)
- [7] Otočný spínač: Volba (otáčení) a potvrzení (stisk)

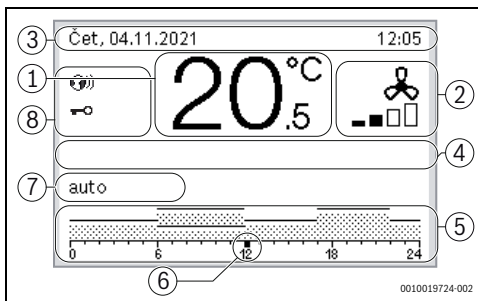

i

Je-li osvětlení displeje zhasnuté, způsobí první stisknutí libovolného ovládacího prvku pouze zapnutí osvětlení. Popisy úkonů v tomto návodu vycházejí vždy ze stavu při zapnutém osvětlení. Pokud nebude stisknut žádný ovládací prvek, osvětlení se automaticky vypne.



Obr. 2 Příklad symbolů ve standardním zobrazení

Poz.	symbol	Popis
1	20.5°C	Zobrazení aktuální teploty prostoru
2		Zobrazení větracího stupně
		Protizámrazová ochrana (omezené větrání)
3	-	Informační řádek: Zobrazení času, dne v týdnu a data
4	-	Textová informace: Pokud došlo k poruše, je až do doby odstranění poruchy zobrazeno upozornění.
5	-	Časový program: Grafické znázornění aktivního časového programu pro větrání. Výška sloupců znázorňuje požadovaný větrací stupeň v různých časových úsecích.
6	-	Časové označení ■ ukazuje v časovém programu v krocích po 15 minutách (= rozdělení časové stupnice) aktuální čas.

Poz.	symbol	Popis
7	auto	Provozní režim: automatický provoz aktivní (podle časového programu)
	ručně	Provozní režim: manuální provoz aktivní
	Dovol. do 31.12.2099	Provozní režim: Dovolená aktivní
	Spánek	Krátkodobý provoz: Usínání aktivní
	Intenzivní	Krátkodobý provoz: Intenzivní větrání aktivní
	Potřeba	Krátkodobý provoz: Řízení potřebou aktivní
	Bypass odpadního vzduchu	Krátkodobý provoz: Bypass odpadního vzduchu
	Párty	Krátkodobý provoz: Větrání "párty" aktivní
8		Komunikační modul je v systému a spojení se serverem výrobce je aktivní.
		Blokování tlačítek je aktivní (pro zapnutí nebo vypnutí blokování tlačítek podržte stisknuté tlačítko auto a otočný spínač).

Tab. 1 Symboly na displeji

4 Obsluha

Přehled uspořádání hlavního menu a pozic jednotlivých položek menu je uveden na konci tohoto dokumentu.

Rozsah funkcí, a tedy i struktura nabídky řídicí jednotky, závisí na konstrukčním uspořádání systému. V tomto návodu je popsán maximální rozsah funkcí.

Následující popisy vycházejí vždy ze standardního zobrazení (→ obr. 2, str. 4).

4.1 Nastavení provozního režimu

4.1.1 Ruční provoz

Aktivace ručního provozu (bez časového programu)

Pokud je aktivní Automatický provoz nebo některý krátkodobý provozní režim:

- Stiskněte tlačítko **man**.

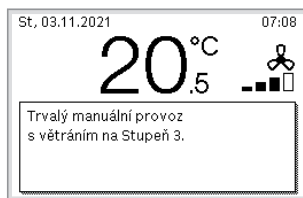

0010019698-001

Zobrazí se pop-up okno s aktuálním požadovaným větracím stupněm.

Trvalá změna větracího stupně

Pokud je aktivní ruční provoz:

- Pro nastavení požadovaného větracího stupně otočte a stiskněte otočný spínač.

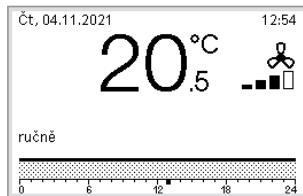

0010019727-001

4.1.2 Automatický provoz

Automatický provoz aktivace (s časovým programem)

Pokud je aktivní ruční provoz nebo některý typ krátkodobého provozu:

- ▶ Stiskněte tlačítko **auto**.



0010019700-001

Zobrazí se pop-up okno s Automatický provoz.

Dočasná změna větracího stupně

Pokud je aktivní Automatický provoz:

- ▶ Pro nastavení požadovaného větracího stupně otočte a stiskněte otočný spínač.
Příslušný časový úsek se bude zobrazovat jinak než ostatní časové úseky.

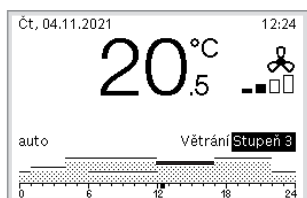

0010019701-001

Změna bude aktivní až do příštího bodu sepnutí.

Zrušení změny větracího stupně:

- ▶ Pro nastavení hodnoty uložené v časovém programu otočte a stiskněte otočný spínač.

-nebo-

- ▶ Aktivujte ruční provoz a pak znovu Automatický provoz.
Daný časový úsek je zobrazen stejně jako ostatní časové úseky.

4.1.3 Aktivace krátkodobých provozních režimů

- ▶ Otevřete hlavní menu.
- ▶ Otevřete nabídku **Větrání** > **Provozní režim**.
Položka **Provozní režim**, která byla nastavená předtím, je označená.

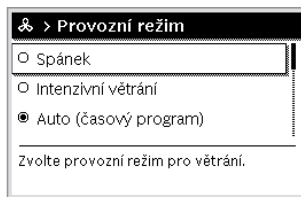

0010019702-001

- ▶ Pro nastavení požadované položky **Provozní režim** otočte a stiskněte otočný spínač.
Řídicí jednotka pracuje se změněnými nastaveními. Spínací časy lze individuálně nastavit v nabídce **Časový program**.
V časových úsecích je větrání vždy zapnuté nebo vypnuté.

4.2 Nastavení časového programu

Otevření nabídky pro Časový program

- ▶ Otevřete hlavní menu.
- ▶ Otevřete nabídku **Větrání** > **Časový program**.

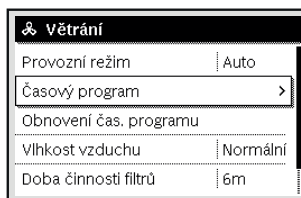

0010019703-001

- ▶ Pro aktivaci zadávacího pole pro den v týdnu nebo skupinu dnů stiskněte otočný spínač.

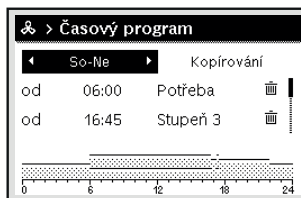

0010019704-001

- ▶ Otáčením a stisknutím otočného spínače vyberte jeden den v týdnu nebo skupinu dnů.
Změny v této nabídce se vztahují pouze na zvolený den v týdnu nebo na zvolenou skupinu dnů.

Posunutí spínací doby

- ▶ Otevřete nabídku pro úpravy časového programu pro **Větrání**.
- ▶ Pro aktivaci zadávacího pole pro spínací dobu otočte a stiskněte otočný spínač.
- ▶ Nastavte a potvrďte spínací dobu.

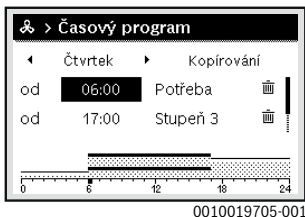

Přidělení Provozní režim pro časový úsek

- ▶ Otevřete nabídku pro úpravy časového programu pro **Větrání**.
- ▶ Otočením a stisknutím otočného spínače aktivujte zadávací pole pro časový úsek.



- ▶ Nastavte a potvrďte provozní režim.

Vložení časového úseku do časového programu

- ▶ Otevřete nabídku pro úpravy časového programu pro **Větrání**.
- ▶ Zvolte prázdné zadávací pole pod poslední spínací dobou.

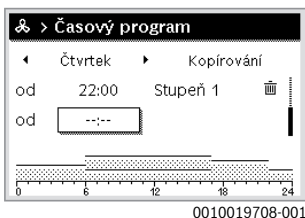

- ▶ Stiskněte otočný spínač pro aktivaci zadávacího pole. Automaticky je přidána nová spínací doba.

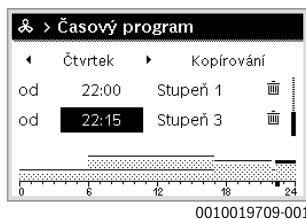

- ▶ Nastavte a potvrďte spínací dobu. Spínací doby se automaticky třídí v chronologickém sledu.

Vymazání časového úseku z Časový program

- ▶ Otevřete nabídku pro úpravy časového programu pro **Větrání**.
- ▶ Zvolte a potvrďte symbol pro vymazání spínací doby (☒).



Symbol se vztahuje ke spínací době ve stejném řádku.

- ▶ Pro vymazání spínací doby zvolte **Ano** a potvrďte. Předchozí časový úsek se prodlouží do další spínací doby. Spínací doby se automaticky třídí v chronologickém sledu.

Kopírování Časový program určitého dne

- ▶ Otevřete nabídku pro úpravy časového programu pro **Větrání**.
- ▶ Zvolte den v týdnu, který se má kopírovat, např. čtvrtek.



- ▶ Zvolte **Kopírování** a potvrďte. Zobrazí se seznam se dny v týdnu.

- ▶ Zvolte a potvrďte dny (např. pondělí a úterý), které mají být přepsány předtím zvoleným časovým programem.

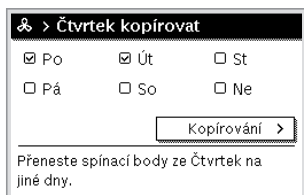

0010019713-001

- ▶ Zvolte **Kopírování** a potvrďte.

4.3 Nastavení Vlhkost vzduchu

- ▶ Otevřete hlavní menu.
- ▶ Otevřete nabídku **Větrání > Vlhkost vzduchu**. Položka nabídky Normal je označena.

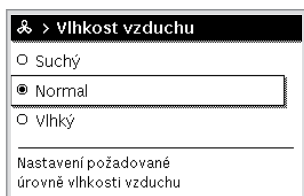

0010019715-001

- ▶ Pro nastavení požadované položky **Vlhkost vzduchu** otočte a stiskněte otočný spínač. Řídicí jednotka pracuje se změněnými nastaveními.

4.4 Nastavení kvality vzduchu

- ▶ Otevřete hlavní menu.
- ▶ Otevřete nabídku **Větrání > Kvalita vzduchu**. Položka nabídky Normal je označena.

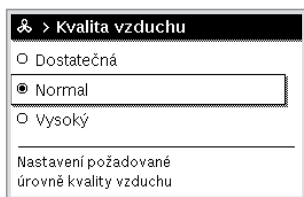

0010019716-001

- ▶ Pro nastavení požadované položky **Kvalita vzduchu** otočte a stiskněte otočný spínač. Řídicí jednotka pracuje se změněnými nastaveními.

4.5 Otevření Bypass

- ▶ Otevřete hlavní menu.
- ▶ Otevřete nabídku **Větrání > Bypass**. Položka nabídky Zavřeno je označena.

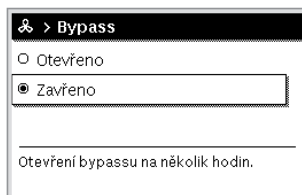

0010019717-001

- ▶ Otočením a stisknutím otočného spínače provedte požadované nastavení. Bypass bude několik hodin otevřený.

4.6 Nastavení Teplota přív. vzduchu

- ▶ Otevřete hlavní menu.
- ▶ Otevřete nabídku **Větrání > Regul. tepl. přív. vzduchu**. Položka nabídky Vypnuto je označena.

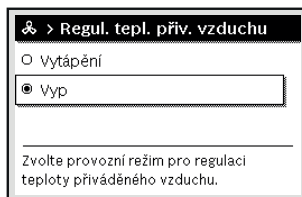

0010019719-001

- ▶ Otočením a stisknutím otočného spínače provedte požadované nastavení. Řídicí jednotka pracuje se změněnými nastaveními.

4.7 Nastavení teploty přiváděného vzduchu registru dohřevu

- ▶ Otevřete hlavní menu.
- ▶ Otevřete nabídku **Větrání > Tepl. přív. vzd. dohřevu**.

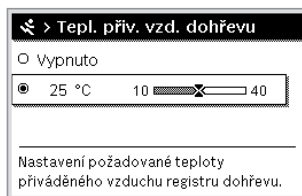

0010019720-001

- ▶ Otočením a stisknutím otočného spínače nastavte teplotu přiváděného vzduchu registru dohřevu. Řídicí jednotka pracuje se změněnými nastaveními.

4.8 Nastavení Doba činnosti filtrů

- ▶ Otevřete hlavní menu.
- ▶ Otevřete nabídku **Větrání** > **Doba činnosti filtrů**.

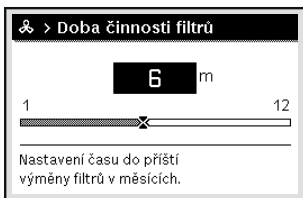

0010019721-001

- ▶ Pro nastavení požadované položky Doba činnosti filtrů otočte a stiskněte otočný spínač. Řídicí jednotka pracuje se změněnými nastaveními.

4.9 Potvrzení výměny filtrů

- ▶ Otevřete hlavní menu.
- ▶ Otevřete nabídku **Větrání** > **Potvrzení výměny filtrů**.

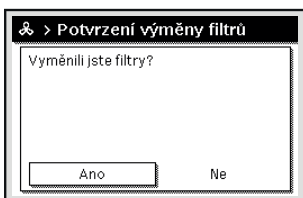

0010019722-001

- ▶ Ve vyskakovacím okně zvolte a potvrďte **Ano**.

4.10 Nastavení programu Dovolená

Otevření nabídky pro program Dovolená

- ▶ Otevřete hlavní menu.
- ▶ Otevřete nabídku **Dovolená** > **Dovolená 1, 2, 3, 4** nebo **5**.



6 720 807 412-43.10

Je-li pro zvolený program Dovolená nastaveno období dovolené, zobrazí se příslušná nabídka **Dovolená 1, 2, 3, 4** nebo **5**.

Nastavení období dovolené

- ▶ Otevřete nabídku pro program Dovolená.
- ▶ Pokud pro zvolený program Dovolená už je nastaveno období dovolené, otevřete nabídku **Období dovolené**.
- ▶ Zvolte a potvrďte den, měsíc a rok pro **Začátek**: a **Konec**: období dovolené.

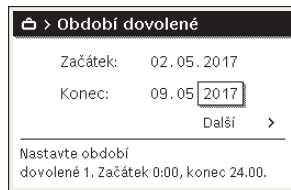

0010008209-001

- ▶ Pro dokončení zadání zvolte a potvrďte **Dále**.

Dočasná změna programu Dovolená

Během období dovolené se zobrazuje, do kdy bude program Dovolená aktivní.

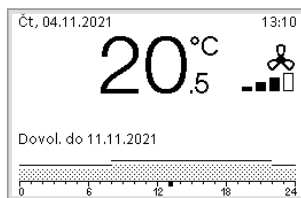

0010020036-001

Je-li program Dovolená nastaven na **Jako sobota**:

- ▶ Pro nastavení požadovaného větracího stupně otočte a stiskněte otočný spínač. Příslušný časový úsek se bude zobrazovat jinak než ostatní časové úseky.

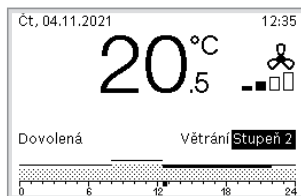

0010019726-001

Změna bude aktivní až do příštího bodu sepnutí.

Mazání programu Dovolená

- ▶ Otevřete menu pro program Dovolená.
- ▶ Zvolte a potvrďte **Smazat**.
- ▶ Zvolte v pop-up okně **Ano** a potvrďte.

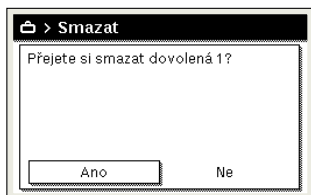

6 720 807 412-47.10

Program Dovolená je smazán.

4.11 Všeobecná nastavení

Nastavení jazyka

- ▶ Otevřete hlavní menu.
- ▶ Otevřete menu **Nastavení > Jazyk**.

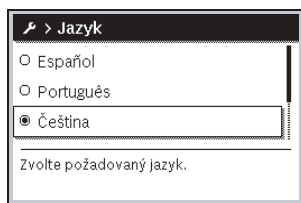

0010003252-001

- ▶ Zvolte jazyk a potvrďte.

Nastavení času a data

Byla-li řídicí jednotka delší dobu bez napájení, je nutno nastavit datum a čas:

- ▶ Obnovte elektrické napájení.
- Řídicí jednotka zobrazuje nastavení pro zadání data.

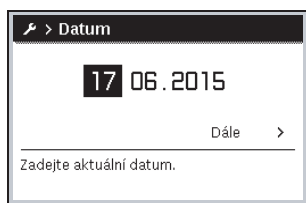

0010003250-001

- ▶ Nastavte vždy den, měsíc a rok a potvrďte.

- ▶ Potvrďte **Dále**.
- Řídicí jednotka zobrazuje nastavení pro zadání času.

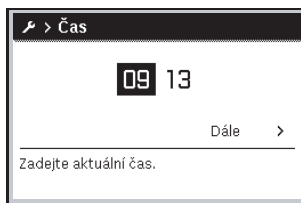

0010003251-001

- ▶ Nastavte vždy hodiny a minuty a potvrďte.
- ▶ Potvrďte **Dále**.
- Opětovné uvedení do provozu nevyžaduje žádná další nastavení.

Zapnutí/vypnutí/blokování tlačítek

Pro zapnutí nebo vypnutí/blokování tlačítek:

- ▶ Stiskněte současně otočný spínač a tlačítko **Auto**, až se na displeji zobrazí, resp. zmizí symbol klíče.

4.12 Oblíbené

Tlačítko **fav** umožňuje přímý přístup k často používaným funkcím pro **Větrání**.

První potvrzení tlačítka **Fav** po uvedení samostatné řídicí jednotky do provozu otevře menu pro konfiguraci oblíbeného menu.

Pro změnu nastavení přes oblíbené menu:

- ▶ Stiskněte tlačítko **Fav**.
- ▶ Zvolte a potvrďte oblíbenou funkci.
- ▶ Změňte nastavení jako v hlavním menu.

Pro úpravu oblíbeného menu:

- ▶ Stiskněte tlačítko **Fav** a podržte je stisknuté, dokud se neotevře menu pro konfiguraci oblíbeného menu. Zobrazí se všechny dostupné položky menu pro oblíbené menu.
- ▶ Vyberte a potvrďte položku menu.
- ▶ Pro aktivaci položky menu v oblíbeném menu zvolte **Ano** a potvrďte.
- ▶ Pro deaktivaci položky menu v oblíbeném menu zvolte **Ne** a potvrďte.

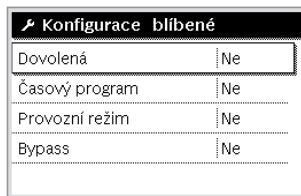

0010019723-001

- ▶ Ukončete konfiguraci oblíbeného menu tlačítkem ↵. Změny jsou účinné okamžitě.

5 Hlavní menu

5.1 Nastavení funkce Větrání

Nabídka: **Větrání**

Položka nabídky	Popis
Provozní režim	Zvolte provozní režim pro větrání. <ul style="list-style-type: none"> • Spánek • Intenzivní větrání • Auto (časový program) • Řízeno potřebou • Bypass odpadního vzduchu • Větrání Páry • Funkce krbu • Větrací stupně 1 ... 4 • Větrání vypnuto
Časový program	Zadejte časový program pro větrání
Obnovení čas. programu	Obnovte časový program pro větrání.
Vlhkost vzduchu	Nastavení požadované úrovně vlhkosti vzduchu: <ul style="list-style-type: none"> • Suchý • Normal • Vlhký
Kvalita vzduchu	Nastavení požadované úrovně kvality vzduchu: <ul style="list-style-type: none"> • Dostatečná • Normal • Vysoký
Bypass	Otevření Bypass na několik hodin: <ul style="list-style-type: none"> • Otevřeno • Zavřeno
Regul. tepl. přív. vzduchu	Nastavení Teplota přív. vzduchu : <ul style="list-style-type: none"> • vytápění • Vytápění/chlazení • Chlazení • Vypnuto
Tepl. přív. vzd. dohřevu	Nastavení požadované teploty přiváděného vzduchu registru dohřevu. 10 ... 22 ... 30 °C

Položka nabídky	Popis
Doba činnosti filtrů	Nastavení času do příští výměny filtrů v měsících. 1 ... 6 ... 12 měsíců
Potvrzení výměny filtrů	Na vašem větracím zařízení je třeba vyměnit filtry. Potvrďte prosím výměnu filtrů.

Tab. 2 Funkce větrání

5.2 Nastavení programu Dovolená

Nabídka: **Dovolená**

Položka nabídky	Popis
Dovolená	Nastavení data počátku a konce a větracího stupně požadovaného pro tuto dobu.
Období dovolené	Nastavení počátku a konce nepřítomnosti během dovolené: Program Dovolená se spustí v nastaveném počátku v 00:00 hodin. Program Dovolená skončí v nastaveném konci ve 24:00 hodin.
Smazat	Vymazání všech nastavení pro zvolený program Dovolená.

Tab. 3 Funkce Dovolená

5.3 Všeobecná nastavení

Nabídka: **Nastavení**

Položka nabídky	Popis
Jazyk	Zvolte požadovaný jazyk.
Formát času	Přepínání času mezi formátem 24 hodin nebo 12 hodin
Čas	Podle tohoto času běží všechny časové programy. V této nabídce je možné nastavit čas.
Formát data	Volba formátu zobrazení data.
Datum	Podle tohoto data se řídí mj. program Dovolena. Na základě tohoto data je rovněž určován aktuální den v týdnu, z kterého vycházejí časové programy. V této nabídce je možné nastavit datum.
Autom. přepnutí času	Zapnutí nebo vypnutí automatického přepnutí mezi letním a zimním časem. Je-li nastaveno Ano , čas se přepne automaticky (poslední neděli v březnu z 02:00 hodin na 03:00 hodiny, poslední neděli v říjnu z 03:00 hodin na 02:00 hodiny).
Kontrast displeje	Nastavte kontrast displeje.
Kompenz. čidla prost.tepl.	Korekce teploty prostoru zobrazované samostatnou řídicí jednotkou až o ± 3 °C.
Úprava času	Zadejte opr. faktor (sekundy za týden) pro čas.
Internetové heslo	Funkce pro reset osobního hesla pro internetové připojení (k dispozici jen tehdy, je-li nainstalován komunikační modul MB LAN nebo přístrojová elektronika s integrovaným komunikačním modulem). Při příštím přihlášení např. pomocí mobilní aplikace budete automaticky vyzváni k zadání nového hesla.
Internet	Vytvoření/zrušení internetového připojení komunikačního modulu
Konfigurace oblíbené	Upravte oblíbené menu.
Oblíbené	Přístup k často používaným funkcím

Tab. 4 Všeobecná nastavení

6 Zobrazení informací o systému

V informačním menu lze jednoduchým způsobem zobrazit aktuální hodnoty a aktivní provozní stavy systému. V této nabídce nelze provádět žádné změny.

Informační nabídka se automaticky přizpůsobí vašemu zařízení. Některé položky jsou k dispozici jen tehdy, je-li systém příslušně zkonstruován a je-li řídicí jednotka správně nastavena.

Pro otevření informačního menu:

- Je-li aktivní standardní zobrazení, stiskněte pro otevření informační nabídky tlačítko **info**.

Nabídka: **Větrání**

Pod jednotlivými položkami nabídek jsou dostupné informace jen tehdy, jsou-li nainstalovány příslušné části zařízení.

Položka nabídky	Popis
Provozní režim	Aktuální Provozní režim a větrací stupeň
Venkovní teplota	Zobrazení Venkovní teplota
Teplota přív. vzduchu	Zobrazení Teplota přív. vzduchu
Teplota odp. vzduchu	Zobrazení Teplota odp. vzduchu
Teplota odvětr. vzduchu	Zobrazení Teplota odvětr. vzduchu
Tepl. přív. vzd. dohřevu	Zobrazení teploty přiváděného vzduchu registru dohřevu
Vlhkost odp. vzduchu	Zobrazení vlhkosti odpadního vzduchu
Kvalita odp. vzduchu	Zobrazení kvality odpadního vzduchu
Vlhkost vzd. dálk. ovl.	Zobrazení Vlhkost vzduchu na místě instalace dálkového ovládání
Vlhkost vzd. v místnosti	Zobrazení Vlhkost vzd. v místnosti
Kvalita vzd. v místnosti	Zobrazení Kvalita vzd. v místnosti
Bypass	Zobrazení nastavení bypassu
Zbývající čas pro filtry	Zobrazení počtu dní do příští výměny filtru

Tab. 5 Informace o větracím zařízení

Nabídka: Internet

Pod jednotlivými položkami nabídek jsou dostupné informace jen tehdy, je zřízeno odpovídající spojení.

Položka nabídky	Popis
IP-spojení	Status spojení mezi komunikačním modulem a routerem
Spojení na server	Status spojení mezi komunikačním modulem a internetem (přes router)
Síť připojena	Status spojení mezi komunikačním modulem a sítí a zobrazení WLAN SSID
IP adresa	IPv4 adresa komunikačního modulu
Verze softwaru	Verze softwaru komunikačního modulu
Přihlašovací údaje	Přihlašovací jméno a heslo pro přihlášení do aplikace k obsluze systému pomocí chytrého telefonu
Adresa MAC	Adresa MAC komunikačního modulu

Tab. 6 Informace o internetovém spojení

Nabídka: **Spotřeba energie**

Zobrazení informací o spotřebě energie není k dispozici u všech větracích zařízení.

Položka nabídky	Popis
24h: proud větrání	Energie spotřebovaná na větrání ve formě elektřiny v posledních 24 h
30t: proud větrání	Energie spotřebovaná na větrání ve formě elektřiny v posledních 30 dnech v denním průměru

Tab. 7 Informace o spotřebě energie

7 Poruchy

Pokud nelze poruchu odstranit: Pokud nelze poruchu odstranit:

- ▶ Potvrďte poruchu.
- ▶ Nadále aktivní poruchy se znovu zobrazí po stisknutí tlačítka ↶.
- ▶ Zatelefonujte instalatérovi nebo do zákaznického servisu a sdělte kód poruchy, dodatečný kód a identifikační číslo ovládací jednotky.



Tab. 8 Identifikační číslo musí technik zapsat zde.

8 Ochrana životního prostředí a likvidace odpadu

Ochrana životního prostředí je podniková zásada skupiny Bosch.

Kvalita výrobků, hospodárnost provozu a ochrana životního prostředí jsou rovnocenné cíle. Zákony a předpisy týkající se ochrany životního prostředí jsou přísně dodržovány.

K ochraně životního prostředí používáme s důrazem na hospodárnost nejlepší možnou technologii a materiály.

Balení

Obaly, které používáme, jsou v souladu s recyklačními systémy příslušných zemí zaručujícími jejich optimální opětovné využití. Všechny použité obalové materiály jsou šetrné vůči životnímu prostředí a lze je znovu užívat.

Staré zařízení

Stará zařízení obsahují hodnotné materiály, které lze recyklovat.

Konstrukční skupiny lze snadno oddělit. Plasty jsou označeny. Takto lze rozdílné konstrukční skupiny rozřadit a provést jejich recyklaci nebo likvidaci.

Stará elektrická a elektronická zařízení



Tento symbol znamená, že výrobek nesmí být likvidován spolu s ostatními odpady a je nutné jej odevzdat do sběrných míst ke zpracování, sběru, recyklaci a likvidaci.

Symbol platí pro země, které se řídí předpisy o elektronickém odpadu, např. "Směrnice Evropského parlamentu a Rady 2012/19/EU o odpadních elektrických a elektronických zařízeních". Tyto předpisy stanovují rámcové podmínky, které platí v jednotlivých zemích pro vrácení a recyklaci odpadních elektronických zařízení.

Jelikož elektronická zařízení mohou obsahovat nebezpečné látky, je nutné je uvědoměle recyklovat, aby se minimalizovaly škody na životním prostředí a nebezpečí pro lidské zdraví. Recyklace elektronického odpadu kromě toho přispívá k ochraně přírodních zdrojů.

Pro další informace o ekologické likvidaci odpadních elektrických a elektronických zařízení se obraťte na příslušné úřady v dané zemi, na firmy zabývající se likvidací odpadů nebo na prodejce, od kterého jste výrobek zakoupili.

Další informace najdete zde:

www.weee.bosch-thermotechnology.com/

9 Informace o ochraně osobních údajů



My, společnost **Bosch Termotechnika s.r.o., Průmyslová 372/1, 108 00 Praha - Štěrboholy, Česká republika**, zpracováváme informace o výrobcích a pokyny k montáži, technické údaje a údaje o připojení, údaje o

komunikaci, registraci výrobků a o historii klientů za účelem zajištění funkcí výrobků (čl. 6, odst. 1, písmeno b nařízení GDPR), abychom mohli plnit svou povinnost dohledu nad výrobky a zajišťovat bezpečnost výrobků (čl. 6, odst. 1, písmeno f nařízení GDPR) s cílem ochránit naše práva ve spojitosti s otázkami záruky a registrace výrobků (čl. 6, odst. 1, písmeno f GDPR) a abychom mohli analyzovat distribuci našich výrobků a poskytovat přizpůsobené informace a nabídky související s výrobky (čl. 6, odst. 1, písmeno f nařízení GDPR). V rámci poskytování služeb, jako jsou prodejní a marketingové služby, správa smluvních vztahů, evidence plateb, programování, hostování dat a služby linky hotline, můžeme pověřit zpracováním externí poskytovatele služeb a/nebo přidružené subjekty společnosti Bosch a přenést data k nim. V některých případech, ale pouze je-li zajištěna adekvátní ochrana údajů, mohou být osobní údaje předávány i příjemcům mimo Evropský hospodářský prostor. Další informace poskytujeme na vyžádání. Našeho pověřence pro ochranu osobních údajů můžete kontaktovat na následující adrese: Data Protection Officer, Information Security and Privacy (C/ISP), Robert Bosch GmbH, Postfach 30 02 20, 70442 Stuttgart, NĚMECKO.

Máte právo kdykoli vznést námitku vůči zpracování vašich osobních údajů, jehož základem je čl. 6 odst. 1 písmeno f nařízení GDPR, na základě důvodů souvisejících s vaší konkrétní situací nebo v případech, kdy se zpracovávají osobní údaje pro účely přímého marketingu. Chcete-li uplatnit svá práva, kontaktujte nás na adrese **DPO@bosch.com**. Další informace najdete pomocí QR kódu.

10 Přehled hlavního menu

Hlavní menu

- Větrání
 - *Provozní režim*
 - Spánek
 - Intenzivní větrání
 - Auto (časový program)
 - Řízeno potřebou
 - Bypass odpadního vzduchu
 - Větrání Párty
 - Funkce krbu
 - Stupeň větrání 1
 - Stupeň větrání 2
 - Stupeň větrání 3
 - Stupeň větrání 4
 - Větrání vypnuto
 - Časový program
 - Obnovte časový program pro větrání.
 - *Vlhkost vzduchu*
 - Suchý
 - Normal
 - Vlhký
 - Kvalita vzduchu
 - Dostatečná
 - Normal
 - Vysoký
 - *Bypass*
 - Otevřeno
 - Zavřeno
 - Regul. tepl. přív. vzduchu
 - vytápění
 - Vyt/Chl
 - Chlazení
 - Vypnuto
 - Tepl. přív. vzd. dohřevu
 - *Doba činnosti filtrů*
 - *Potvrzení výměny filtrů*
- Dovolená

- Nastavení
 - Jazyk
 - Formát času
 - Čas
 - Formát data
 - Datum
 - Autom. přepnutí času
 - Kontrast displeje
 - Kompenz. čidla prost.tepl.
 - Úprava času
 - Internetové heslo
 - Internet
 - Konfigurace blíbené
 - Oblíbené
-

11 Přehled informací

Info

- Větrání
 - *Provozní režim*
 - Venkovní teplota
 - *Teplota přív. vzduchu*
 - Teplota odp. vzduchu
 - Teplota odvětr. vzduchu
 - Tepl. přív. vzd. dohřevu
 - Vlhkost odp. vzduchu
 - Kvalita odp. vzduchu
 - Vlhkost vzd. dálk. ovl.
 - Vlhkost vzd. v místnosti
 - Kvalita vzd. v místnosti
 - *Bypass*
 - Zbývající čas pro filtry
 - Internet
 - IP-spojení
 - Spojení na server
 - Síť připojena
 - IP adresa
 - Verze softwaru
 - Přihlašovací údaje
 - Adresa MAC
 - Spotřeba energie
 - 24h: proud větrání
 - 30t: proud větrání
-

Bosch Termotechnika s.r.o.
Obchodní divize Bosch Junkers
Průmyslová 372/1
108 00 Praha 10 - Štěrboholy

Tel. +420 840 111 190
E-mail: vytapani@cz.bosch.com
Internet: www.bosch-vytapani.cz